

KYOSHO 1979

MODEL CRAFTS CATALOGUE FROM 6 YEARS OLD TO ADULT





東京平河町京商本社ビル

INDEX

DESCRIPTION	PAGE	DESCRIPTION	PAGE
炭酸ガスエンジンとトレーナー機	スパークエンジン ココトレーナー……………1	R/Cレーシングバギー	ランチャストラトス デューンバギーRX-III・ワーゲン……23
スケールゴム動力機	ミニフライター、エアロメイト……2~3	R/Cレーシングバギー	サーキットバギー……………24
バルサゴム動力機	ミニバルサモデル、バルサモデル……4~5	R/Cレーシングカー	パワーダッシュ……………25
R/C完成電動スケール機	セスナ177 カージナル……………6	R/Cレーシングカー	スーパーダッシュ……………26
R/C完成電動グライダー	スポルタビア……………7	R/Cヨット	トレードウィンド……………27
R/C完成スケルトントレーナー機	セスナ210 センチュリオン……………8	R/Cレーシングボート	レクスター……………28~29
R/C完成スケールグライダー	RTF スポルタビアRF-5 ……9	R/Cレーシングボート	スピードマスターX、くしなだ、 すさのお……………30~32
R/C09トレーナー機	セスナトレーナー09……………10	フレキシブルスクリュウセット	フレキシブルスクリュウセット 10用・20用・40用・60用……………33
R/Cモーターグライダー	スポルタビア・バビヨン……………11	スクリュウセット	スーパースクリュウセット10用・20用・40用・60用
R/Cトレーナー機	トライスペーサー500・2000……………12	エンジンパーツセット	ウイングスロットル、クールランプ、 その他……………34~37
R/Cスタントトレーナー機	バーバラ500・2000……………13	被覆材	エクセルコート……………38
R/C引込脚スタント機	ファイヤーバード40、ファイヤーバード2014	アストロプロボ	アストロプロボGX202……………39
R/C1:20電動レーシングカー	BMW3.5CSL、ボルシェ935ターボ	アクセサリ	スターティングセット・オールマイティ 急速充電器……………40
リトルスポーツ・完成済みシャーシ	デ・トマソ・バンテラGr-5……………15	アクセサリ	ディスクブレーキ、スロットル レーシングマフラー……………41
R/C1:12電動レーシングカー	カウンタックLP500、ランチャストラトス	エンジン	K&Bエンジン、ペコーエンジン……42~43
スーパースポーツ・完成済みシャーシ	ボルシェRSRターボ……………16	ドレメル製品	モートドリル、モートショップ、 モートルース、モートソー、その他……44~45
R/C1:12電動レーシングカー		塗料	スーパーポキシー、ドーブ、シンナー 燃料……………46
マッハスポーツ・完成済みシャーシ	ランチャストラトス、コルベットSA……17	エクザフト製品	ナイフ、ホットナイフ、ディスプレイ セット、その他……………47~49
R/C1:10電動バギーカー			
完成済みシャーシ	エレクトロピーナッツ……………18		
ニカドバッテリー 充電器	スーパーニカドバッテリー250・1200 スーパーニカド急速充電器250・1200 スーパーニカド充電器250・1200……………19		
R/C09レーシングカー	ファントム10……………20		
R/C09レーシングバギー	ピーナッツシャラコ……………21		
R/C09レーシングバギー	ピーナッツレーサー、ピーナッツバギー……22		

すぐ飛ばせる完成機

CO₂ エンジン使用

CO-CO TRAINER ココトレナー READY TO FLY



☆2111 CO-CO トレーナー(工場完成機)

- CO-COトレーナーは、CO₂エンジン(炭酸ガス)専用機です。
- 組み立ては簡単。十字ドライバー一本でOK。手軽に飛行が楽しめます。燃料は炭酸ガスで無公害。すばらしい回転音。
- 重量は軽く、すばらしい飛行性能を発揮します。
- 胴体は発泡スチロール塗装済。エンジンマウントも取付け加工済。

テクニカルデータ

翼長	470mm
全長	393mm
翼面積	3.1dm ²
翼面荷重	13g/dm ²
全備重量	40g



①チャージャーからガスを注入

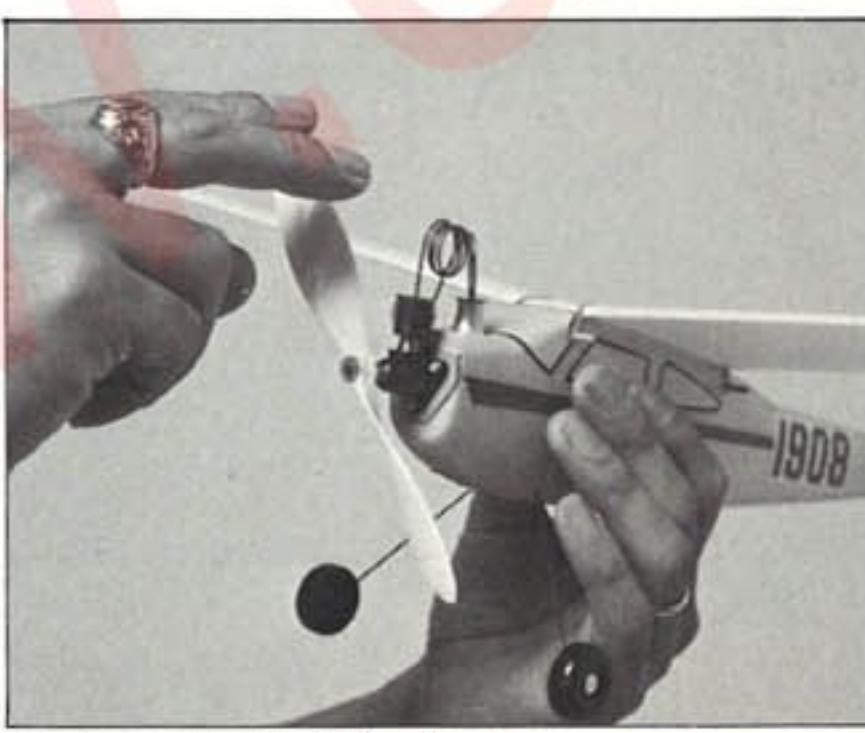

②手でペラをまわす

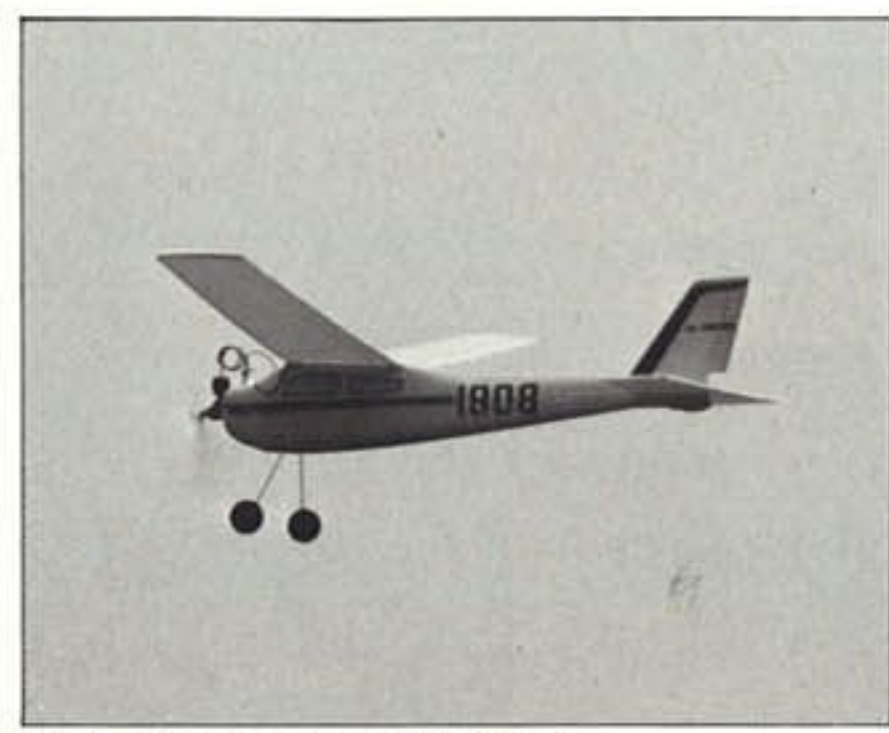

③すばらしい回転音で飛行

強力ニューパワー!

SPARK CO₂ ENGINE

静かなエンジン音・安全無公害

- スパークCO₂エンジンは、エンジン・プロペラ・カートリッジ・チャージ用ガンが一式揃った完全セット。
- 機体への搭載は簡単。エンジンスタートはワンタッチ。
- 軽くて、小さく、パワー発揮で魅力いっぱい。
- エンジン音は静かだが、実機のようなしびれる音。
- 適合機体キットは京商製CO-COトレーナーやミニバルサ6点。
- CO₂(カートリッジ)の補充は模型店で10ヶ入り¥800テルコ用と同じです。1ヶのカートリッジで凡そ8回の飛行がたのしめます。(デパートでは家庭用品売場でソーダ・サイフォン用のもの)。



テクニカルデータ

シリンダー容積	0.065cc
常用回転数	3500回転
回転時間	15~45秒(気温20℃)
ユニット重量(フタを外す)	13.5g
チャージ回数(カートリッジ1本)	液体4回 気体4回
プロペラ	5.3" D × 10" P

☆2100 スパークCO₂エンジンセット
(ペラ・チャージャー・カートリッジ付)

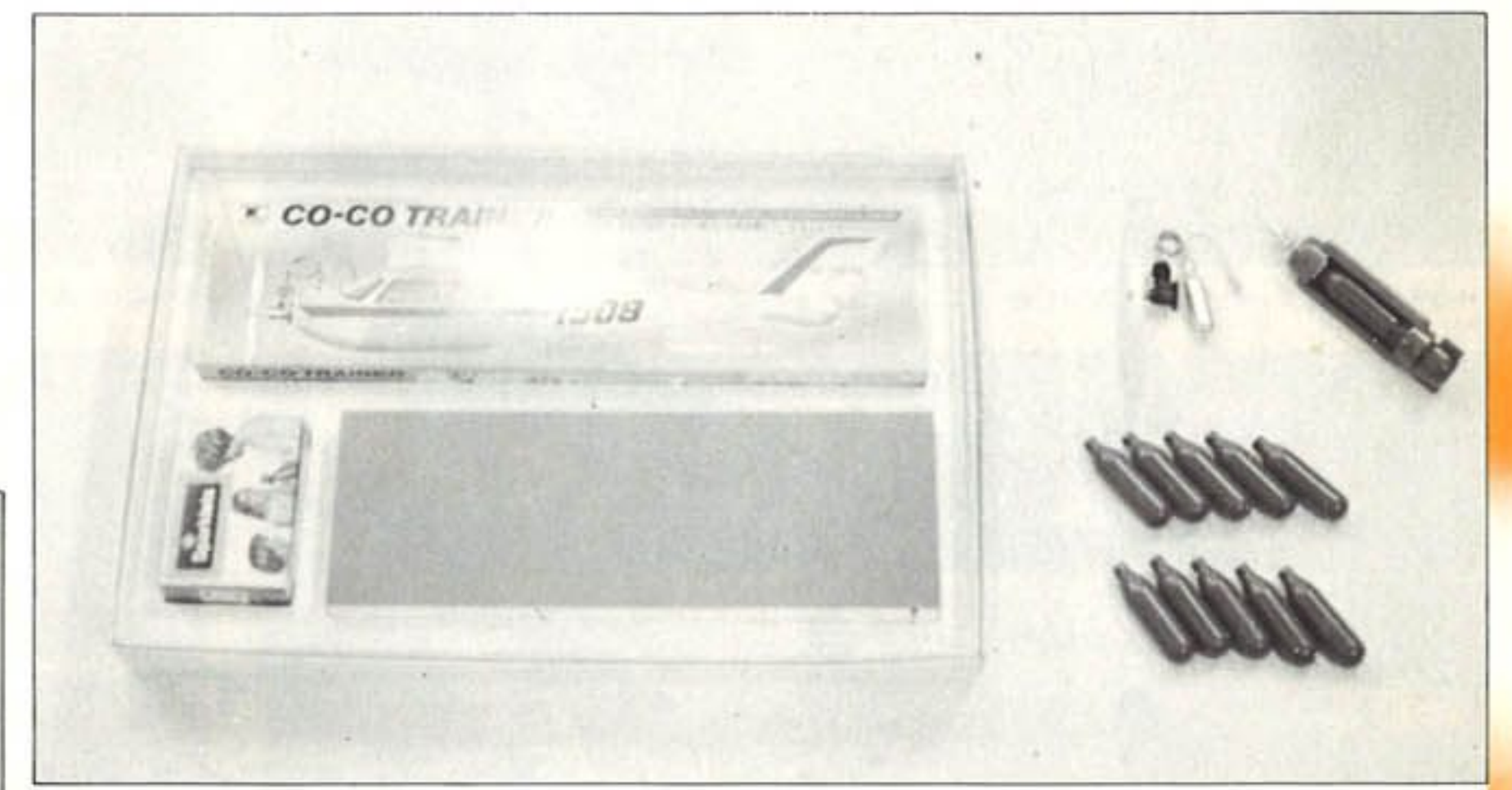

☆CO₂エンジンとCO-COトレーナーのセット

美しい化粧箱にセットされた、CO₂用の飛行機(完成機)CO-COトレーナーとスパークCO₂エンジンのセットです。スペア用のカートリッジ10本がセットに含まれています。



Same Day Flyers

セイムデー フライヤーズ

その日に
作って
その日に
飛ばそう!!

- すべてそろった飛行条件
- 高級ゴムで強力パワー
- 組み立て簡単、差し込み式
- オールプラスチック部品(着色済み)



組み立てはとっても簡単、すぐ出来上り!!



★1505

ミニフライター メッサーシュミット

- 翼の長さ……400mm
- 胴体の長さ…340mm

飛行中のメッサーシュミット

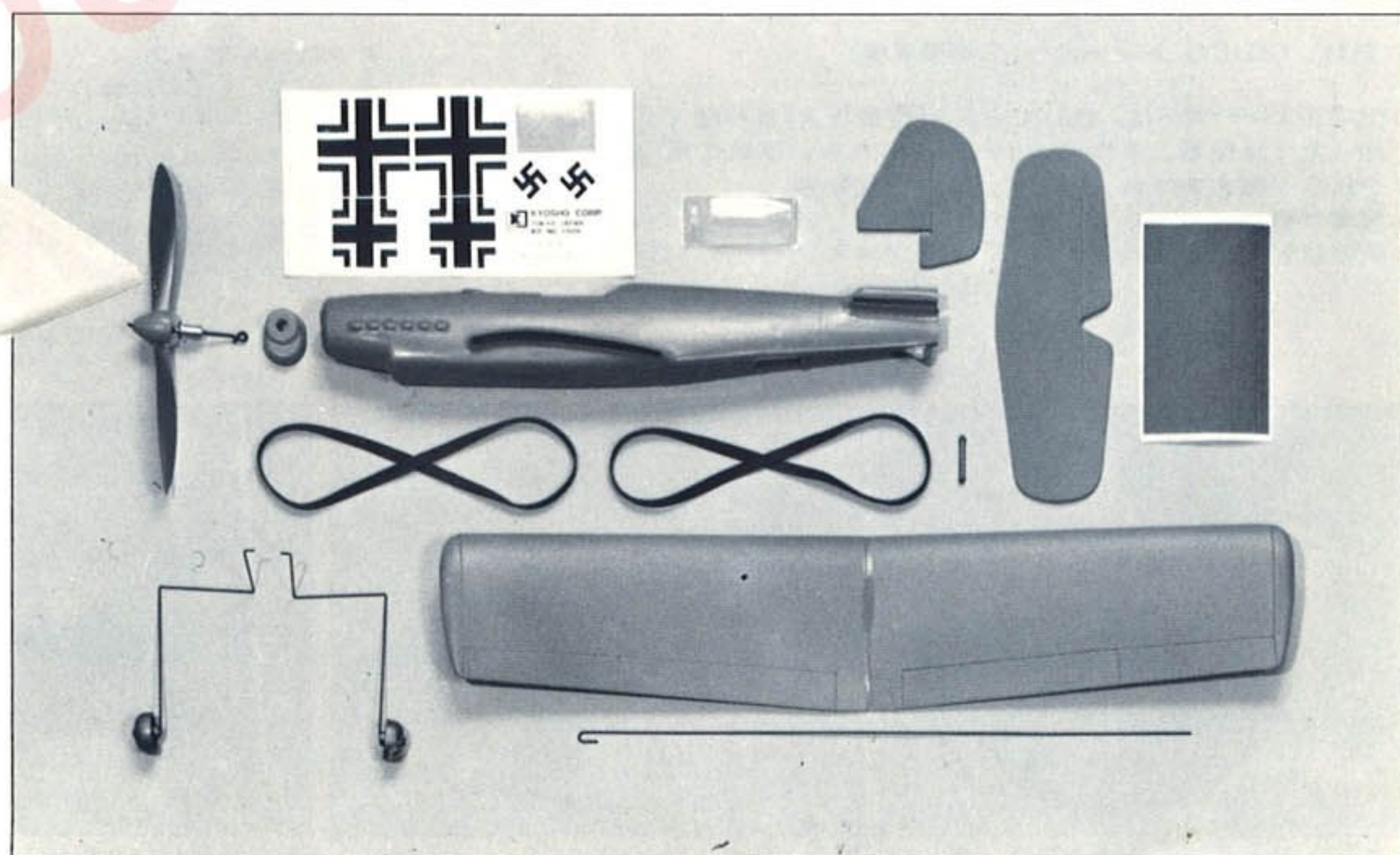

部品はこれだけです。ほとんどが工場完成品です。

ミニ フライターシリーズ

- ◆すべてそろった飛行条件
- ◆カッコいい小型スケール機

- ◆着色ずみオールプラスチック部品
- ◆組み立てかんたん、さしこみ式
各機種全長 340mm 翼長 400mm

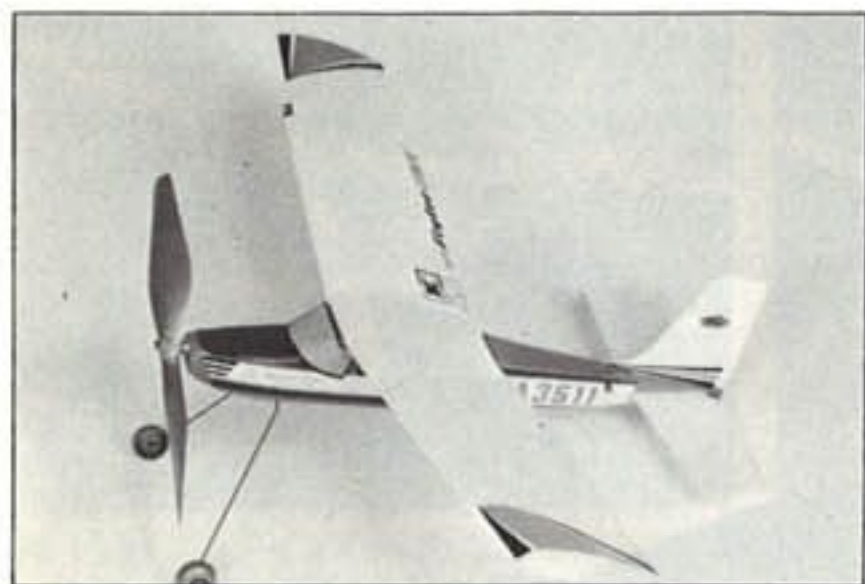

★1501 セスナ180



★1502 ムスタング



★1503 シューestring



★1504 スピットファイヤー



★1505 メッサーシュミット

エアロメイトシリーズ

- ◆大型スケール機の迫力ある飛行がたのしめる!
- ◆胴体は一体成型、オールプラスチック部品
- ◆軽くて丈夫な着色ずみ部品、強力パワーゴム
- ◆組み立てはすべて差し込み式でかんたん。
- ◆各機種 全長約 460mm 翼長約 600mm

Same Day Flyers



★1645 P51 ムスタング



★1659 スピットファイヤー

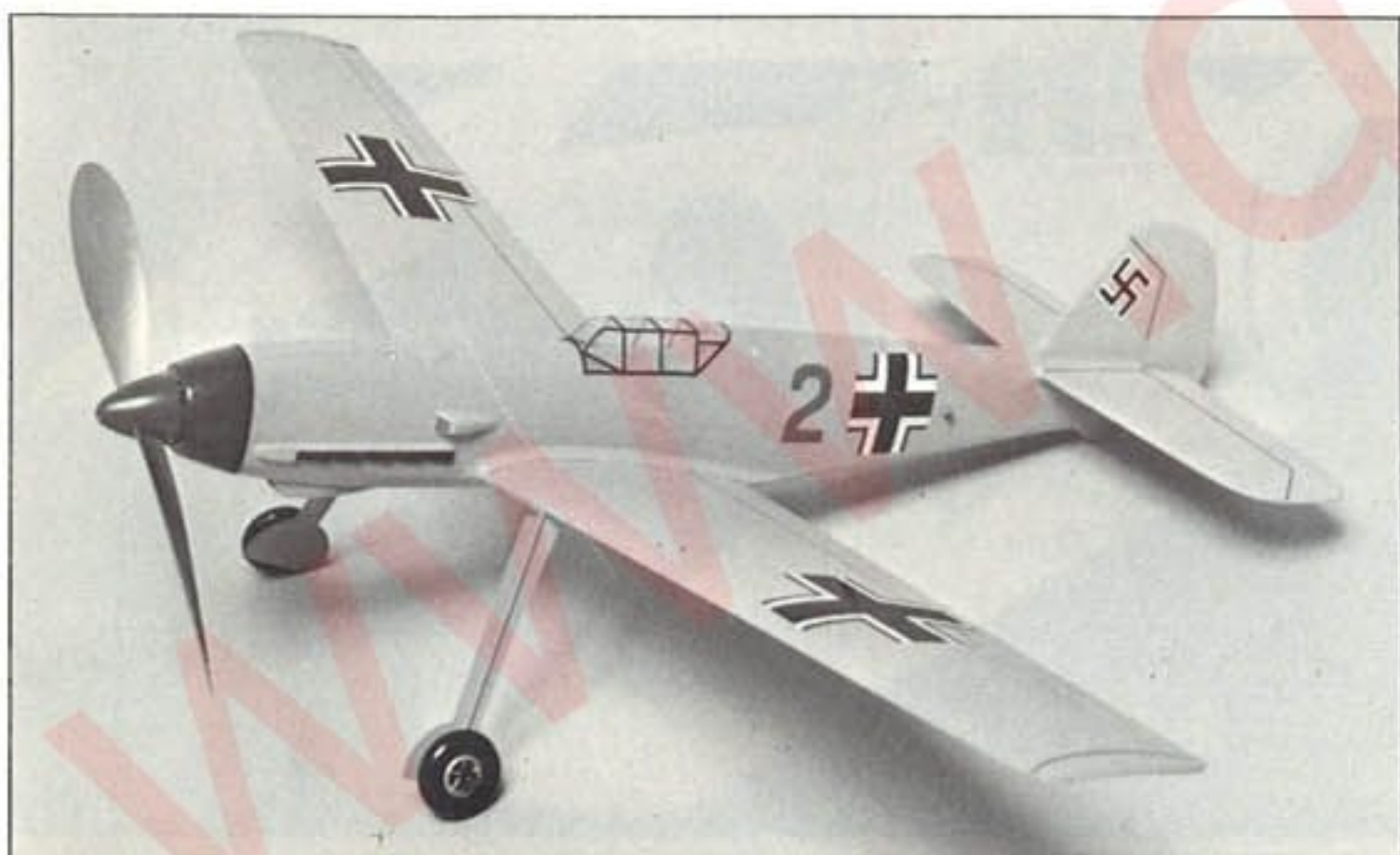

★1658 メッサーシュミット ME 109



★1689 セスナ180



★1686 復葉ワコー

BALSA MODEL

バルサモデルとは……

南アメリカエクアドルより輸入した木材の中でも最も比重が小さく(重量が軽い)品質が均一なバルサ材を精密スケール機に型抜きしました。組み立ては差し込み式なので簡単、軽くて、一本一本のバルサ棒をていねいに接着してゆくと、びっくりする程軽い飛行機が出来上ります。作る楽しさ、飛ばす喜びはもちろんのこと、スケール感があふれるインテリアとしても最適。子供から大人迄充分楽しめます。

■ミニバルサモデル

- 軽くて、とてもよく飛ぶ
- 組み立ては極めて簡単。
- 胴体は(上下、左右)差し込み式で簡単に角胴体になります。主翼はリブ組の本格派のものです。
- 曲線部分の真空成型プラスチック部品、デカール、動力用ゴム一式付
- バルサモデルの入門機として最適。

■バルサモデル

- 組み立ては、差し込み式で簡単
- オールバルサで軽い飛行機
- ゴム動力はもちろんのこと、エンジンを付けてU-コンにもなります。飾って美しい飛行機のインテリア。
- デカール、ベルクランク、プロペラ、キャノピー、動力ゴムなど一式付。

■輸入バルサモデル

- 時間をかけて、コツコツ組み込んで下さい。
- 高級バルサシートに精密なダイカット。マニヤ向きキット
- 部品の全てにキー番号を印刷
- デカール、パイロット人形、マシンガンなど忠実なプラスチックユニット一式付
- アメリカスターリング社製品(英文のみ)

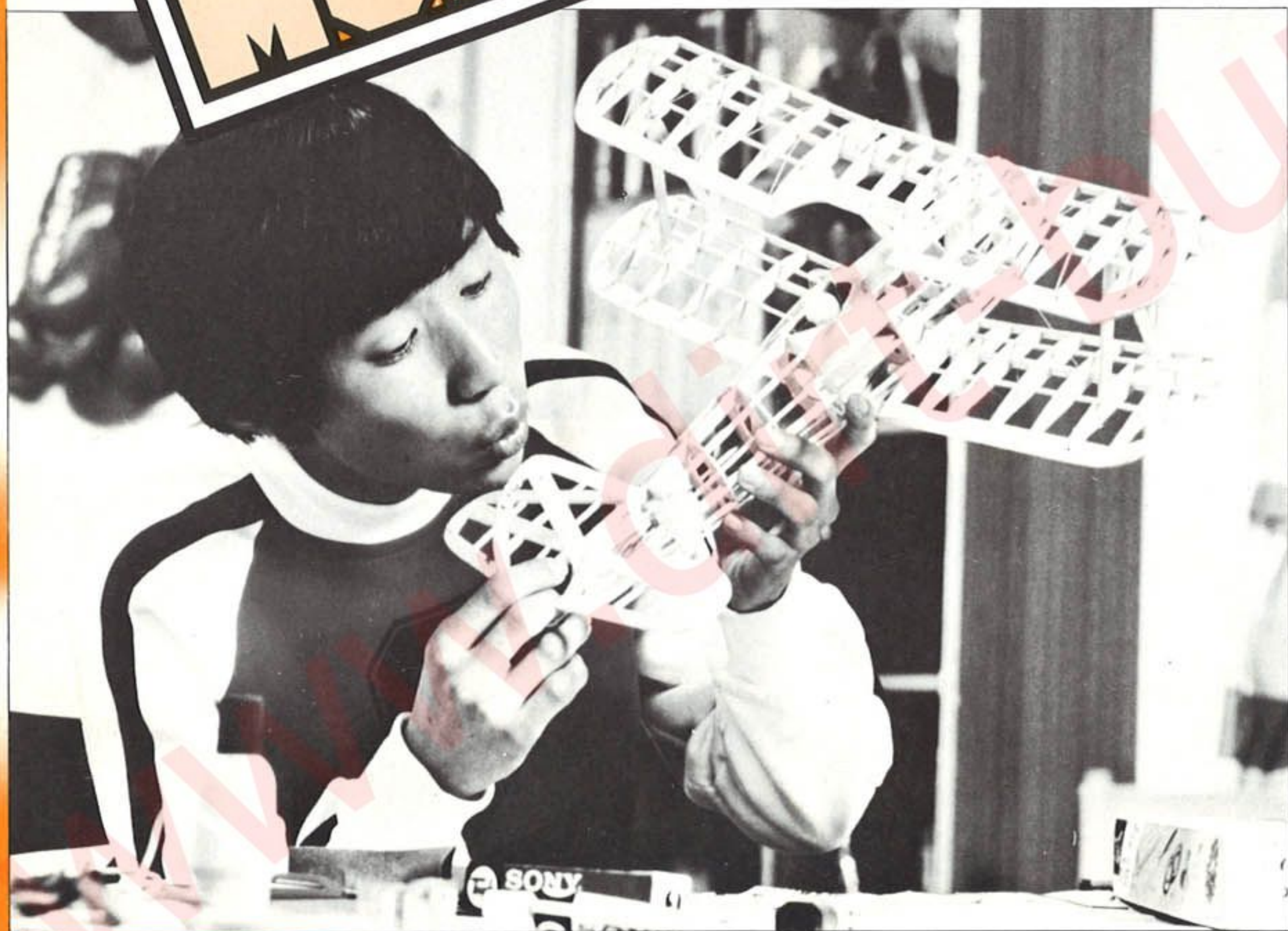

本格派の模型ファン…… 1本1本のバルサ棒を差し込んで作る



☆A-15 ゼロ戦32型

バルサモデルは骨組み完成でも左の写真のように大きく、立派なインテリアになります。

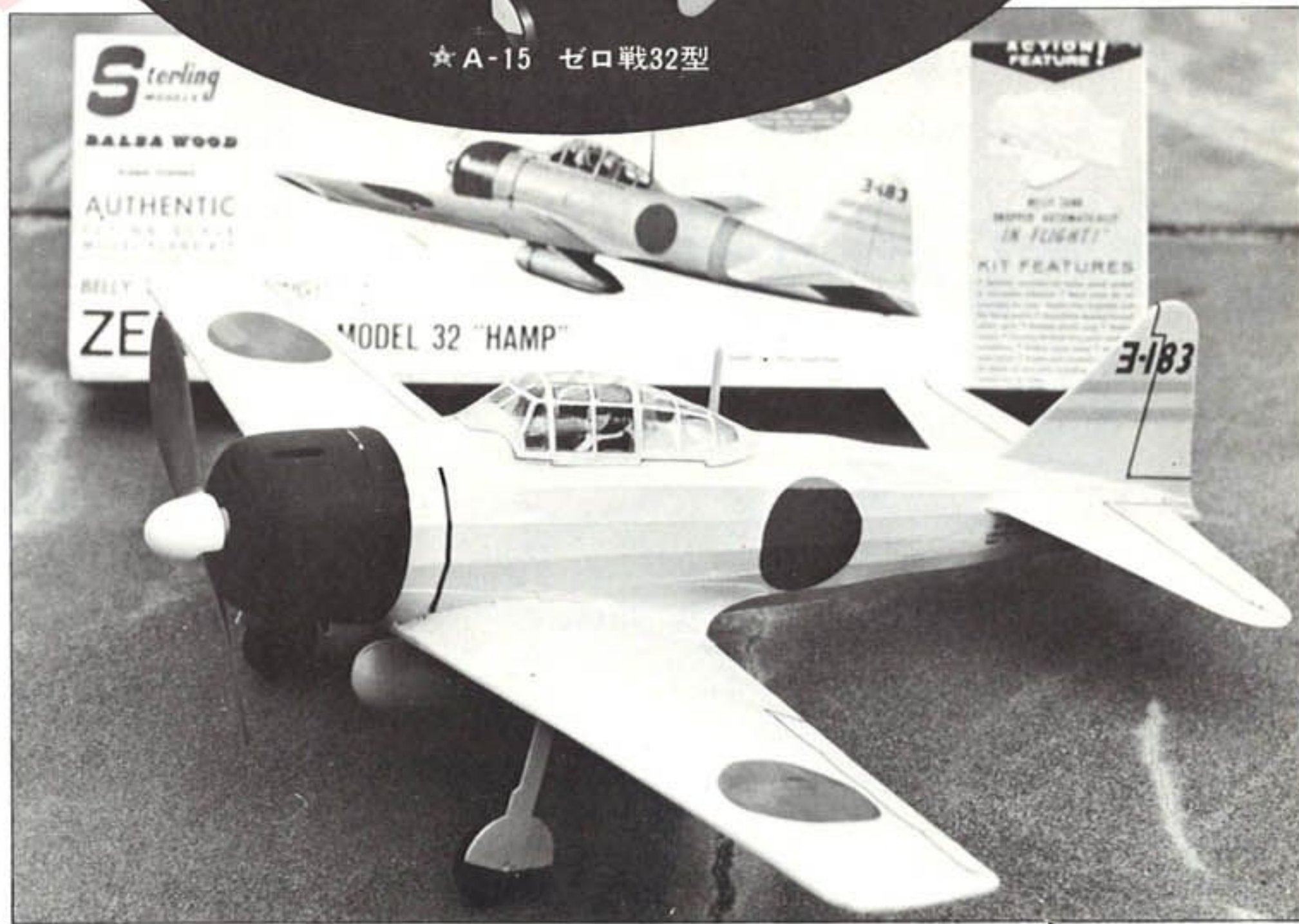

バルサモデルA15「ゼロ戦32型」完成機。

ミニバルサモデル ゴム動力又はCO₂(炭酸ガスエンジン)動力用 (一部改良を要す) CO₂エンジンは頁13を参照して下さい。



全幅 480mm

★1551 パイパーカブ、スーパークルーザー



全幅 480mm

★1552 エアロスバル



全幅 480mm

★1553 DH. タイガーモス



全幅 440mm

★1609 フォーミラーI レーサー



全幅 480mm

★1670 ピラタス ターボ ポーター



全幅 480mm

★1672 フォッカーアインデッカー

バルサモデル



全幅 560mm

★A-13 P-51D ムスタング



全幅 610mm

★A-15 ゼロ戦 32型



全幅 760mm

★A-22 パイパーカブ J-3



全幅 610mm

★A-19 スピットファイヤーMK-1

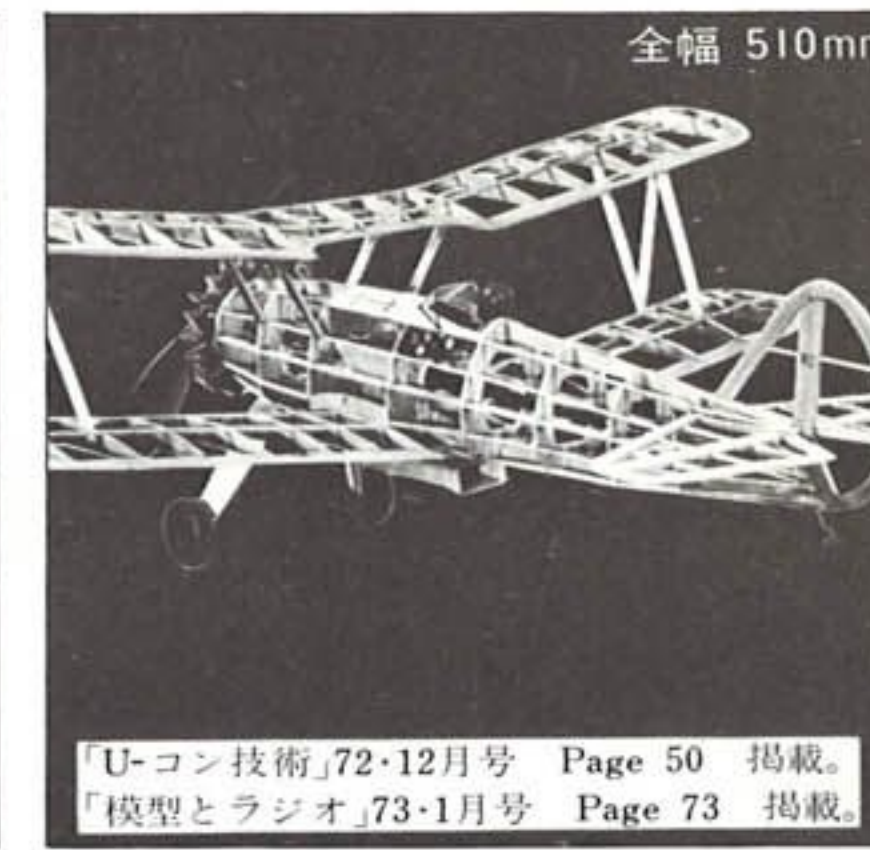

全幅 510mm

★A-2 ステアマンPT-17

「U-コン技術」72・12月号 Page 50 掲載。
「模型とラジオ」73・1月号 Page 73 掲載。

輸入バルサモデル



全幅1090mm

★A-27 シュワイツァー 2-32

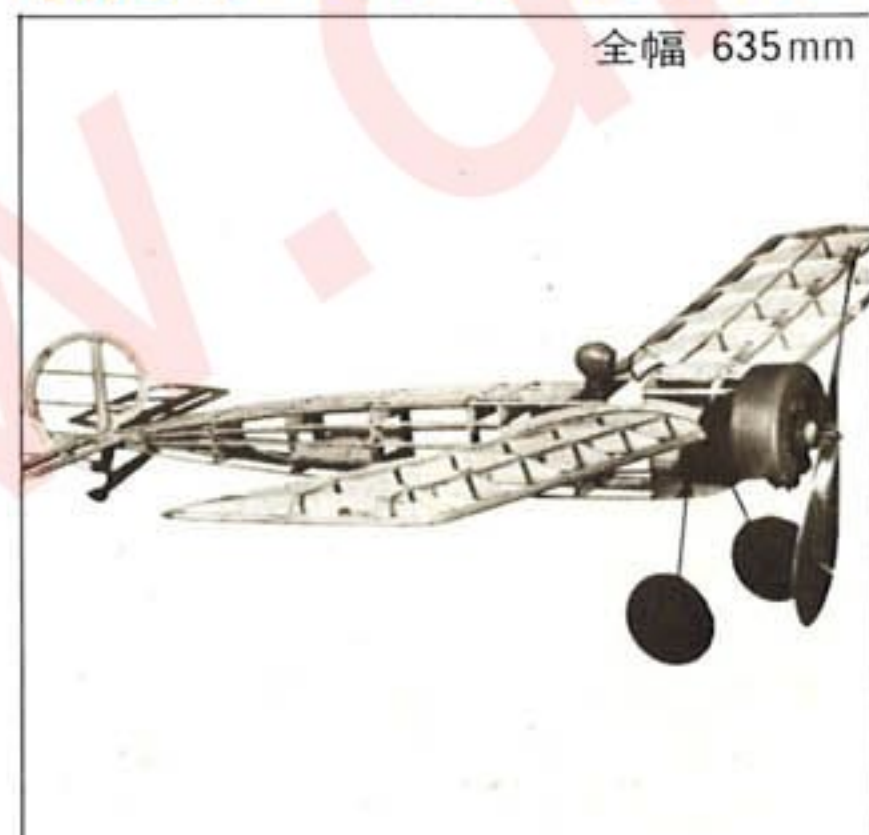

全幅 635mm

★A-23 フォッカーアインデッカー

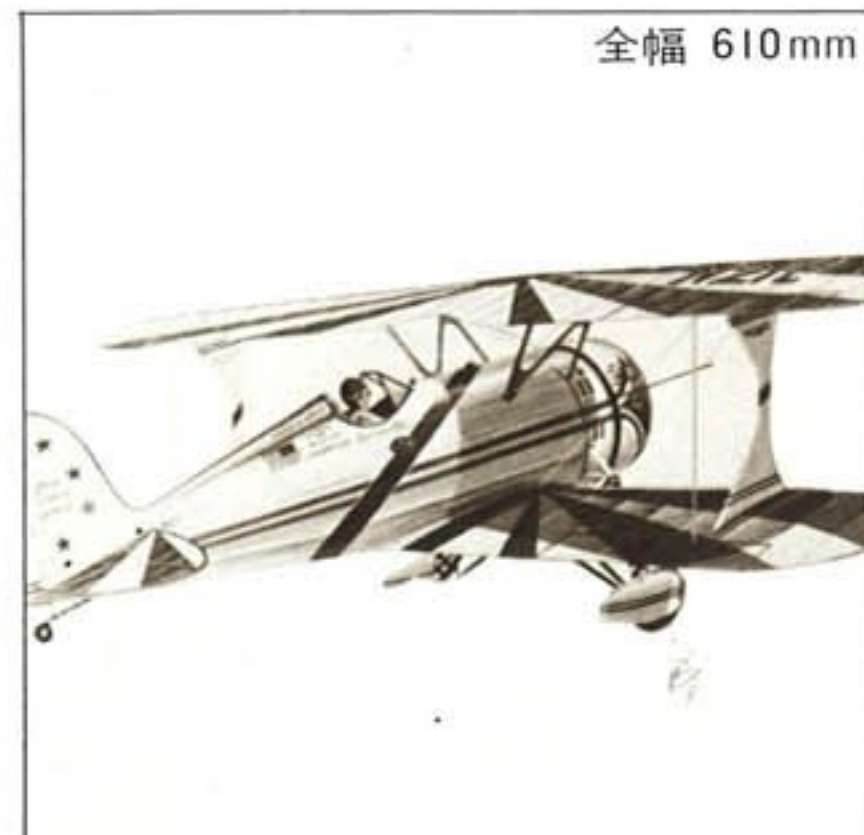

全幅 610mm

★A-24 グレートレークス スペシャル



全幅 914mm

★A-25 エアロンカ



全幅 610mm

★A-26 ソピースキャメル

スイッチON!すぐ飛行。2chプロポで安定飛行
モーター搭載。塗装済完成電動ラジコン機。

EP CESSNA 177 CARDINAL

RTF モーター付 セスナ177カージナル

プロポ2ch
DCモーター付

'79 2月発売予定

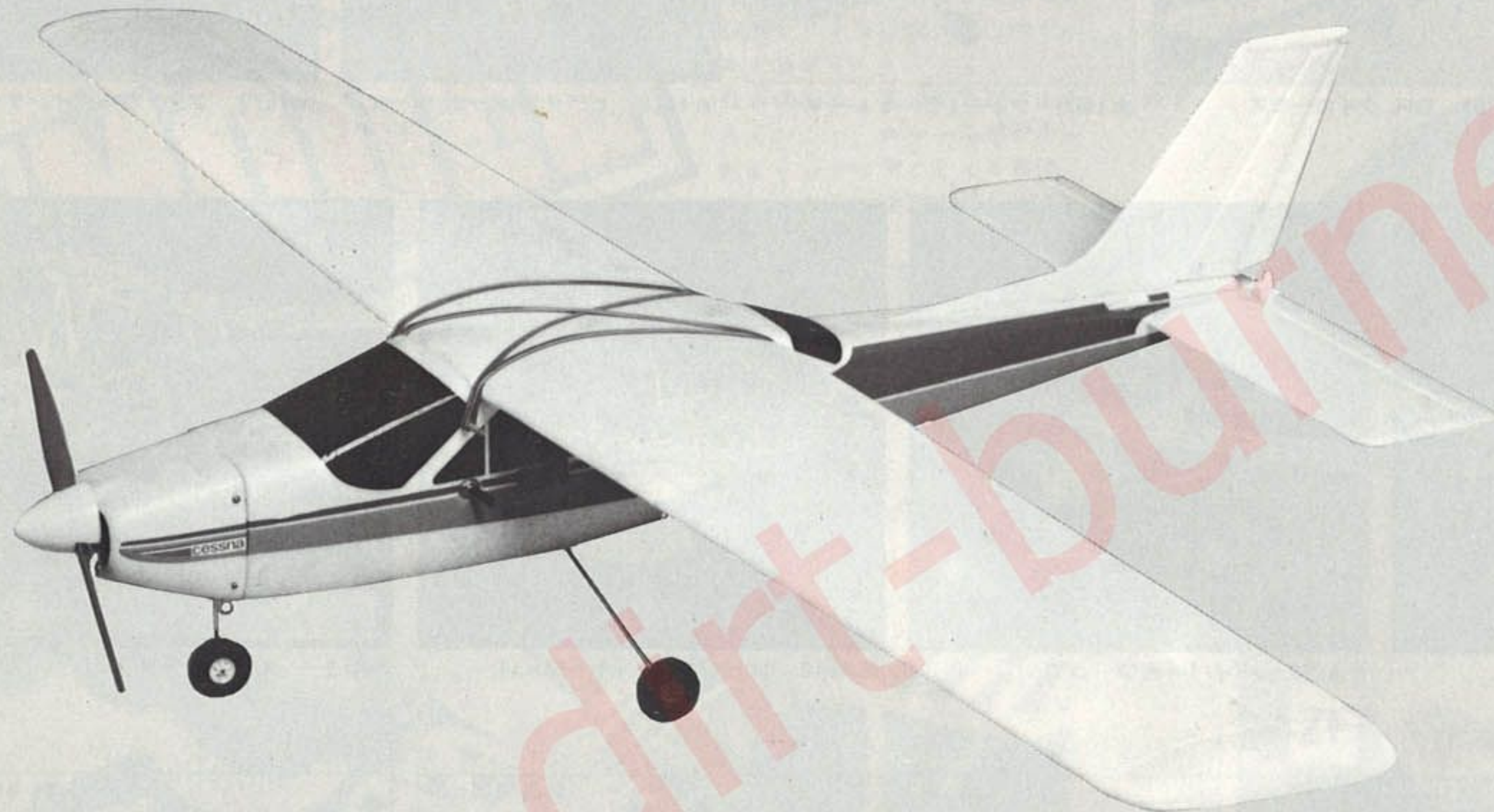

☆2176 RTF電動セスナ177カージナル

- 翼長 1 m 15cm、塗装済完成機(ドライバー1本で組み立てられます)
- 2チャンネルプロポ差し込み搭載式(アストロGX-202用)
- スイッチONで強力モーター始動、エンストの心配なし。
- 充電式ニカドバッテリー搭載で、急速充電可。

テクニカルデータ

翼長.....1142mm
全長.....835mm
翼面積.....18.3dm²
翼面荷重.....47g/dm²
総重量(プロポ/バッテリー搭載時)約850g
モーター...マブチRS-380SE
ギヤメカニズム.....1.6:1
使用ニカドバッテリー...8N-500(別売り)
満充電時のモーターラン.....約4分
急速充電時のモーターラン.....約3½分

電動飛行機用 ニカドバッテリーと充電器

☆2190 スーパーニカドバッテリー8N-500
ニカドバッテリー500mAhを直列8本パック(9.6V 500mA)した充電式バッテリーです。重量205gで、電動飛行機に搭載します。専用コネクター付きで、京商製電動飛行機や自作飛行機に使用できます。

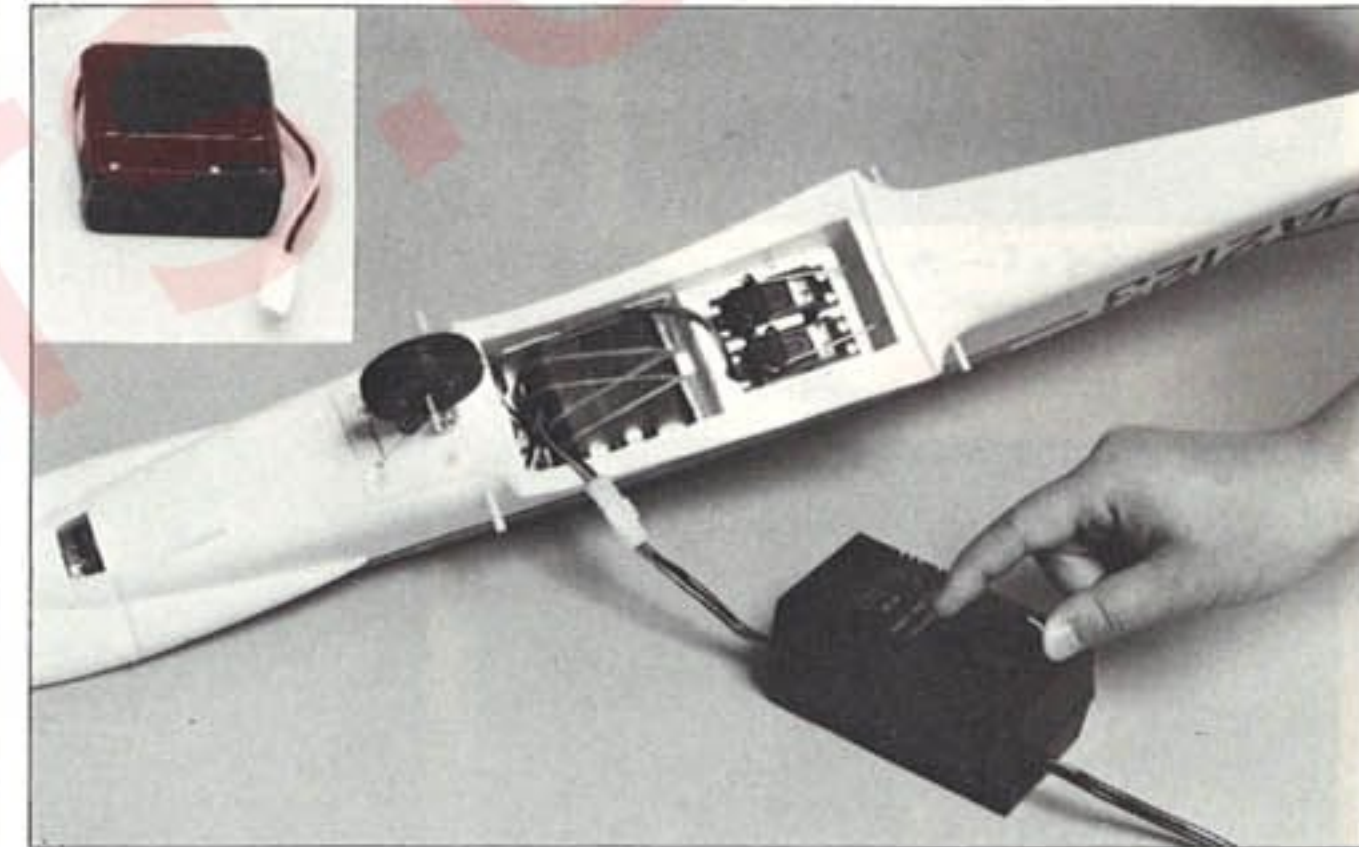

☆2191 スーパーニカド家庭用充電器 8N-500用
スーパーニカドバッテリー8N-500専用のAC充電器で、家庭用100Vに差し込み、14~16時間充電します。ニカドバッテリーを100%近く充電出来ます。



☆2192 スーパーニカド急速充電器 8N-500用
スーパーニカドバッテリー8N-500専用の急速充電器で、車のシガーライター(12V)から充電します。15分タイマー、安全抵抗付。充電15分間、電池容量約60%まで充電出来ます。又、チャージャーアダプターの併用によりショート心配なく、12Vバッテリーから充電することが出来ます。



☆2193 チャージャーアダプター

手軽に飛ばせる電動飛行機新登場!
2chプロポで安定性能塗装済完成機

EP SPORTAVIA

RTFモーター付 スポルタバIA RF5

プロポ 2ch
DCモーター付



☆2175 EPスポルタバIA RF-5(モーター付完成機)

テクニカルデータ

全長	932mm
全幅	1,770mm
翼面積	24.6dm ²
全備重量	980g (アストロ搭載時)
モーター	RS-380SE
プロポ	2ch(別売り)
電源	スーパーニカド8N-500 500mAh 9.6V(別売り)

スーパーニカドホームチャージャーで14時間充電のとき……モーターラン約4分30秒
スーパーニカド急速充電器で充電15分のとき……モーターラン約2分40秒

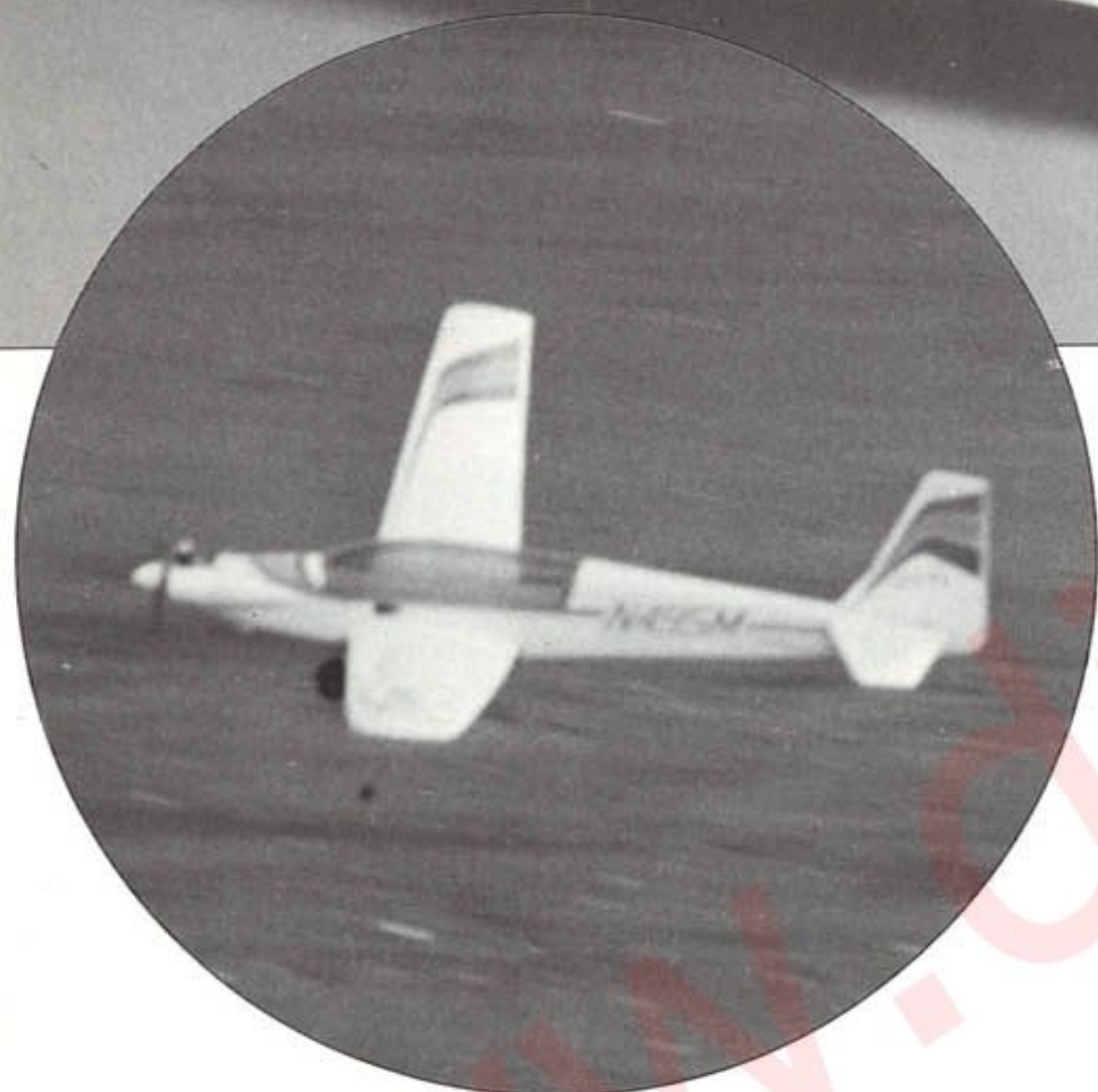

強力モーター搭載済みニカドバッテリー使用(充電式)



取りはずし式主翼(塗装済み)



ワンタッチ取付けのランディングギヤ

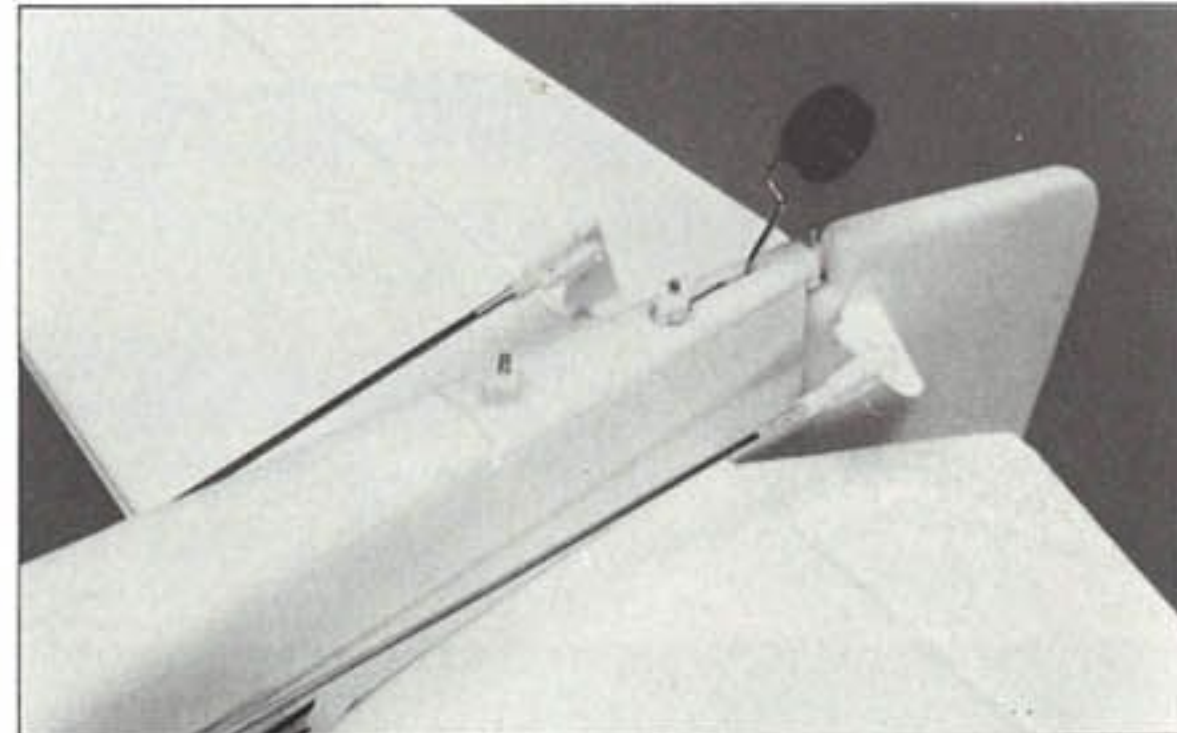

すべて完成された胴体・尾翼

- 塗装済大型完成機 2チャンネルプロポで楽しい飛行。
- ドライバー1本で組上り、メカ搭載も差し込み式。
- 強力DCモーターを搭載、スイッチONですぐ飛行、エンスト絶対なし。
- 充電式バッテリーで繰返えし充電出来ます。くわしくは6頁を参照。
- アストロGX-202プロポ専用メカプレート付き。各社のプロポも使用出来ます。

アストロ
GX-202
プロポで
簡単な操縦が
たのしめます。



飛行機もプロポも京商製なので安心してご使用出来ます。アフターサービス完璧くわしくは39頁をごらん下さい。

完璧な性能・手軽にラジコンフライトを……

READY TO FLY SCALE PLANE

CESSNA 210

セスナ210 センチュリオン

CENTURION



049完成スケール入門機

エンジン付 049
プロポ 2ch

セスナ210 センチュリオンの飛行中
「ラジコン技術」'77/4月号記事掲載 カラー飛行写真



テクニカルデータ
全長……………737mm
翼長……………926mm
翼面積……………14.5dm²
全備重量……………530g
エンジン……………COX QRC 049

★2121 RC セスナ210 センチュリオン

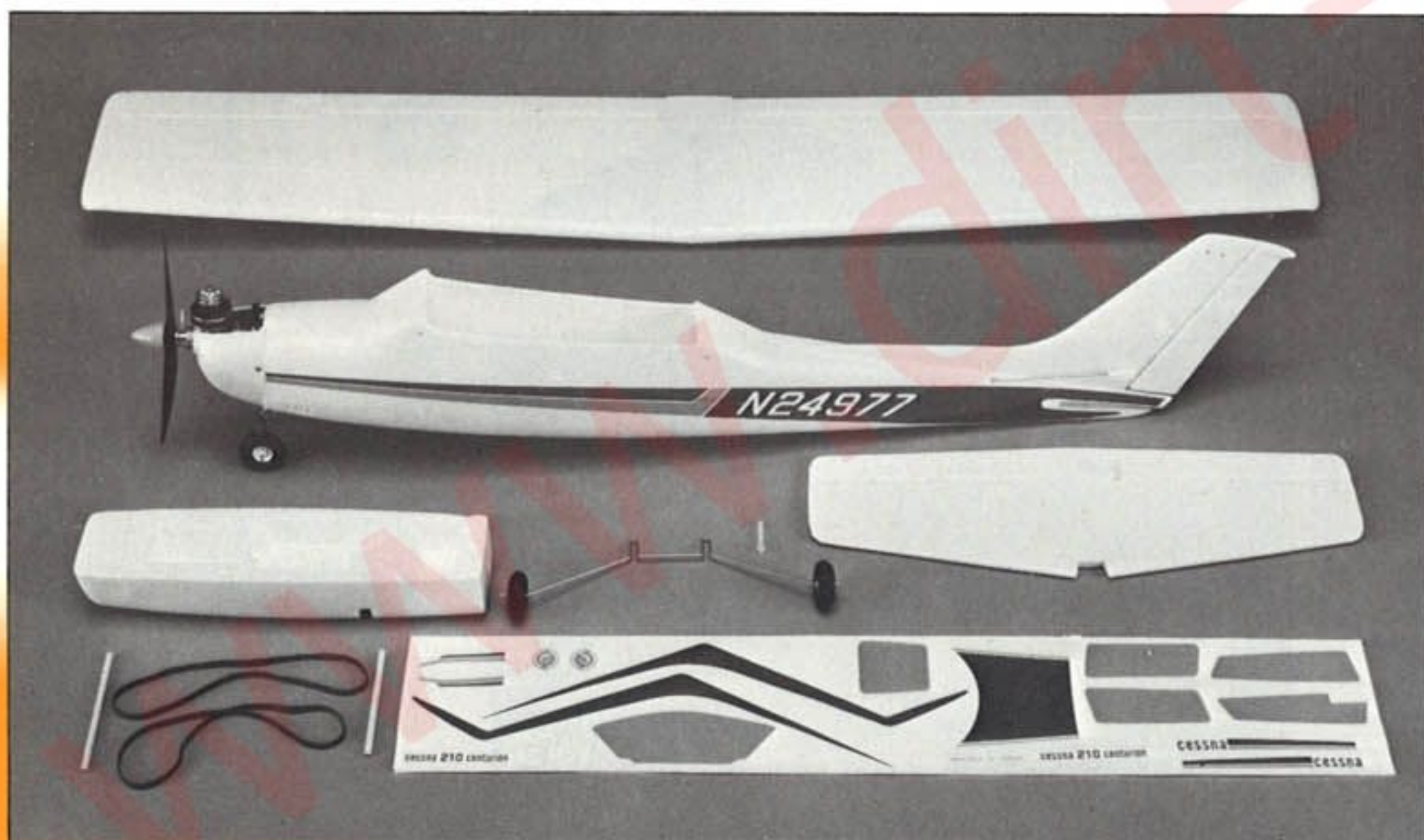

セスナ210 センチュリオンの内容 (すべて完成品!!)

★2121 セスナ210センチュリオン

- 塗装済完成機、ドライバー1本で組み立てOK! メカ搭載は差し込み式で簡単。
- 新型COXエンジン搭載(スプリングスターターとマフラーつき) 容易な始動と静かなフライト。
- 77年型セスナ・センチュリオンの忠実なスケール、三車輪で荒い着陸にも耐える設計。
- 翼端安定板と半対称翼型なので、風のある日でも安定したスムーズな飛行が出来ます。
- 胴体。主翼共にインジェクション発泡スチロールを特殊加工により、軽く、十分な強度があります。

★各社のプロポが使用出来ます。(サンワ2F-2M フタバFP-2GA・S-17 はメカプレートに押し込みだけでOK)。プロポはキットに含みません。



セスナ210はCOX QRC049エンジン搭載済み

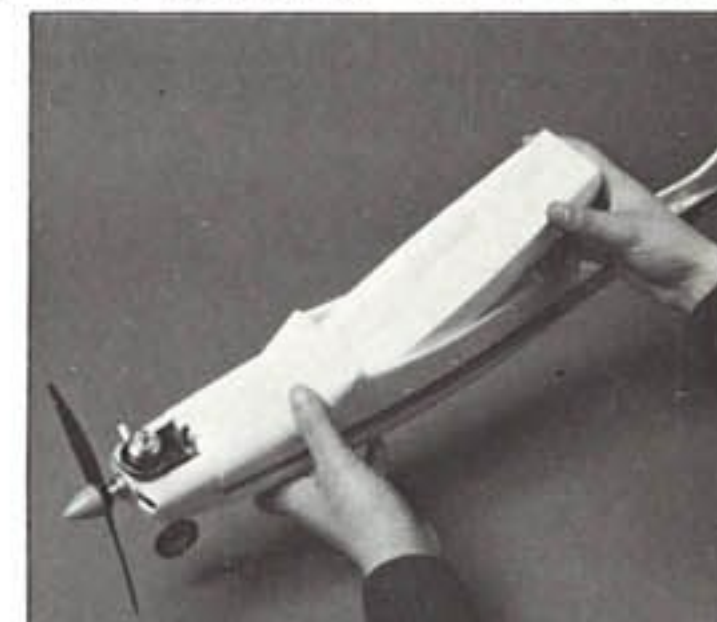

バッテリー・レシーバー・サーボはメカトレイに押し込むだけで取り付け完了。



ラダー・エレベーター・ロッドホーンなどすべて取り付け完成品



差し込み式ランディングギヤ・ホイール付き

手軽に飛行、安定性能のラジコングライダー

READY TO FLY SCALE PLANE

SPORTAVIA RF-5 完成機

RTFエンジン付スポルタバア

049完成入門 モーター
グライダー

エンジン付049
プロポ2ch



テクニカルデータ

全長	932mm
全幅	1770mm
翼面積	24.6dm ²
全備重量	720g
エンジン	COXBLACK WIDOW 049
プロポ	2ch

☆2125 RTF スポルタバアRF-5(エンジン付完成機)

- 塗装済み完成機、組み立てはドライバー1本でOK。
 - COX高性能エンジンで容易な始動(スターター付)。
 - 軽量で丈夫な機体、適切な設計で容易な操縦。
 - 主・尾翼は分割式で持ち運び便利。
 - 各社の2チャンネルプロポが使用出来ます。
 - はめ込式メカトレイ(アストロGX-202、FP-2GS、2F-2M用3種類付)。
 - ダイカット済カラー・ステッカー付。
 - スロープソアリングや、実機と同じく単車輪での離着陸が出来る。
 - 3チャンネル搭載可能な設計。
- ※この飛行機を飛行するには次のものが必要です。
- 2chプロポ
 - エンジンスターターセット

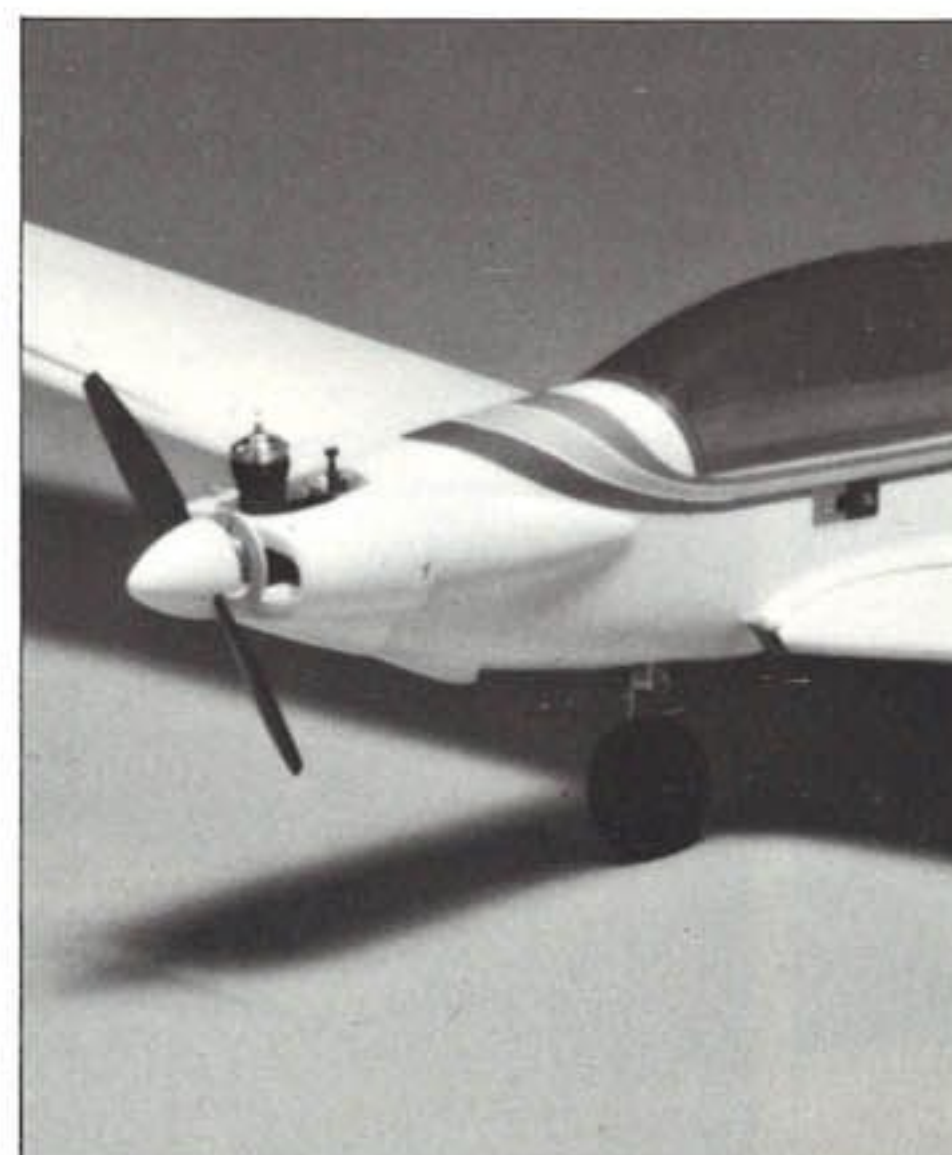
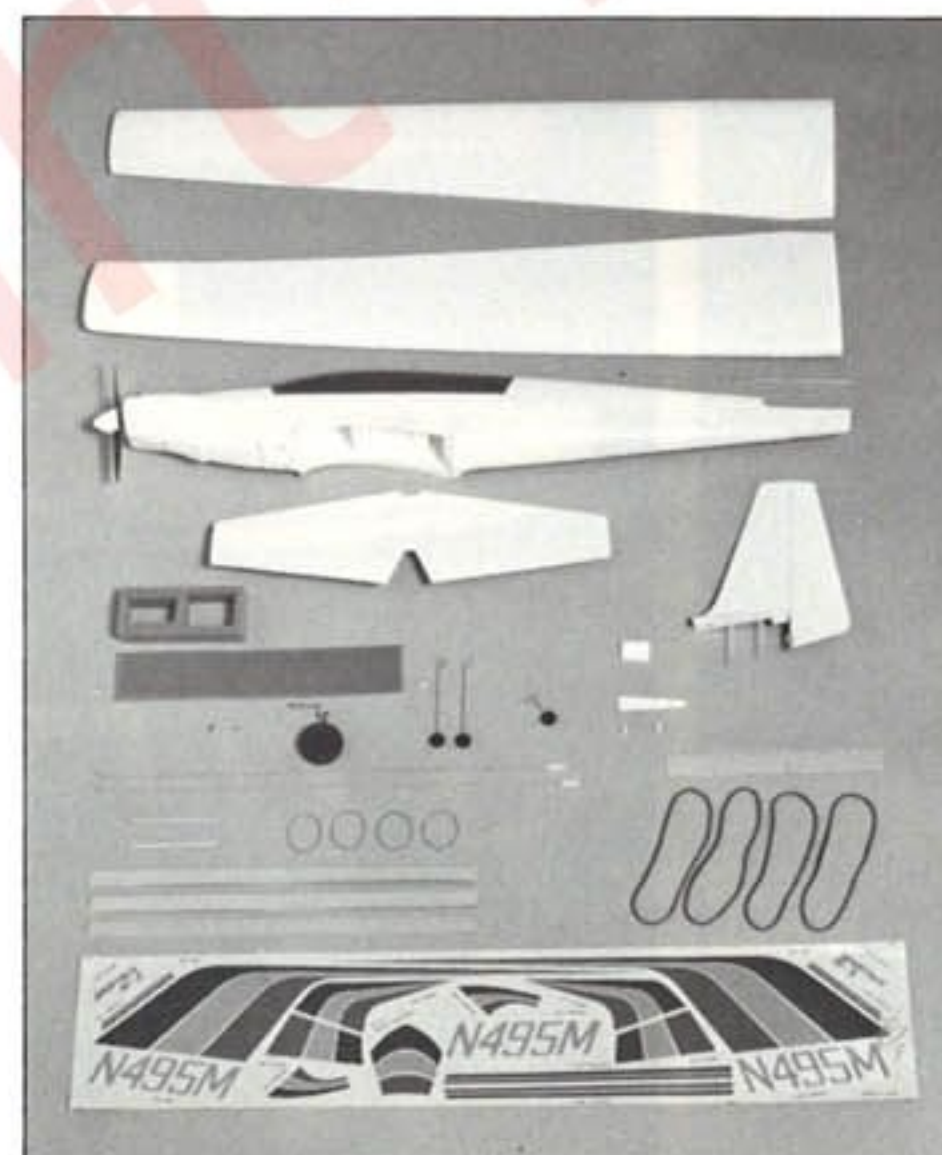

初心者にも簡単、入門機として最適
はめ込み式で、さあ、大空へ

09 CESSNA TRAINER



エンジン 09
プロポ 2~3ch

09 セスナトレーナーの飛行中

■セスナトレーナー

- 本格的なオールバルサ仕様キット
 - 翼形は組み立てやすく、飛行安定のよいクランクYを使用
 - 尾翼は、はめ込み組み立て方式。
 - フィルム仕上（エクセルコートなど）がらくな直線構成。
 - キャノピーは、バキューム成型完成品
- 全 長… 805mm
 - 全 幅… 1080mm
 - 翼 面 積… 20.5dm²
 - 全備重量… 900g
 - エンジン… 09
 - プロポ… 2~3ch



★1699 セスナトレーナーの完成機

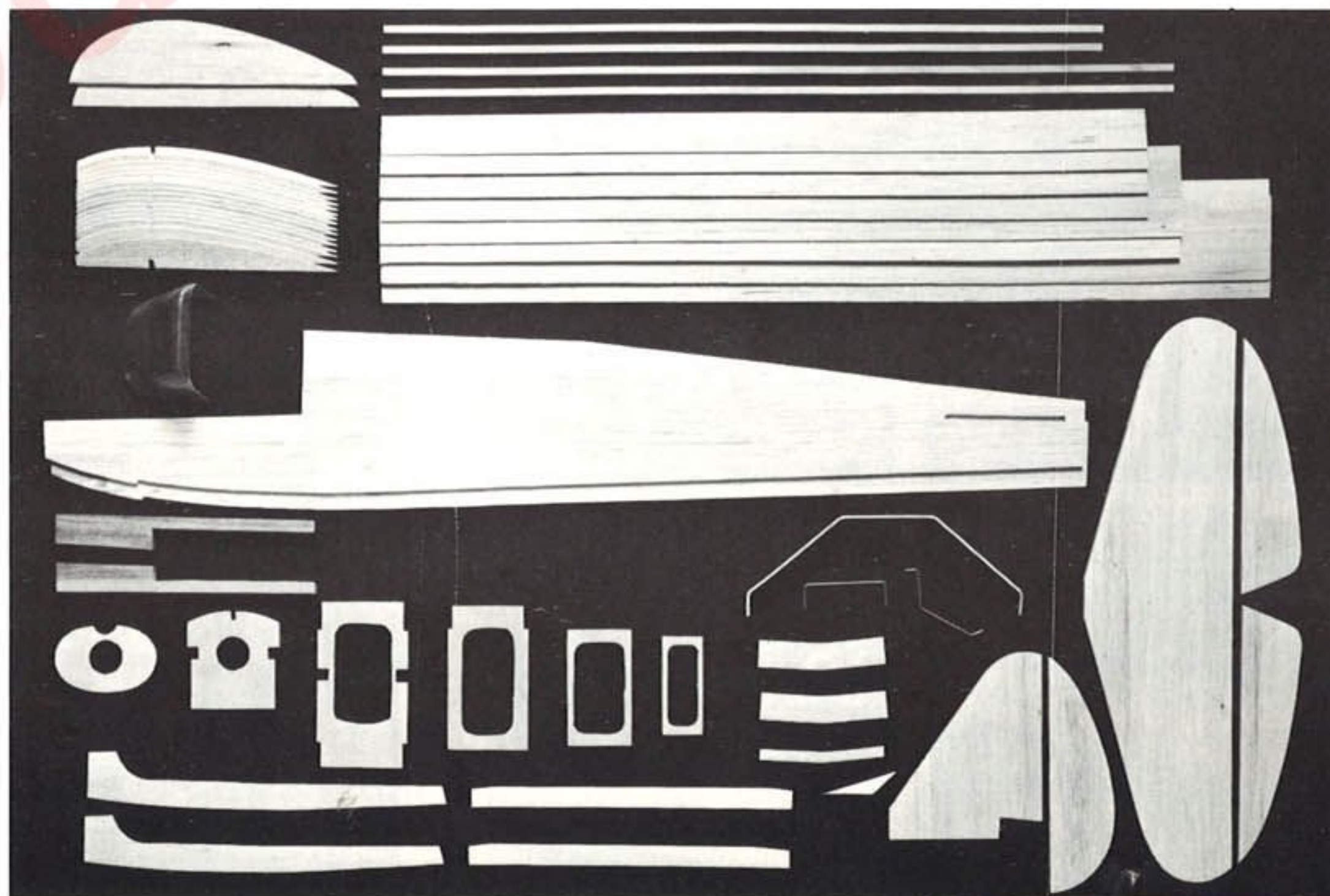
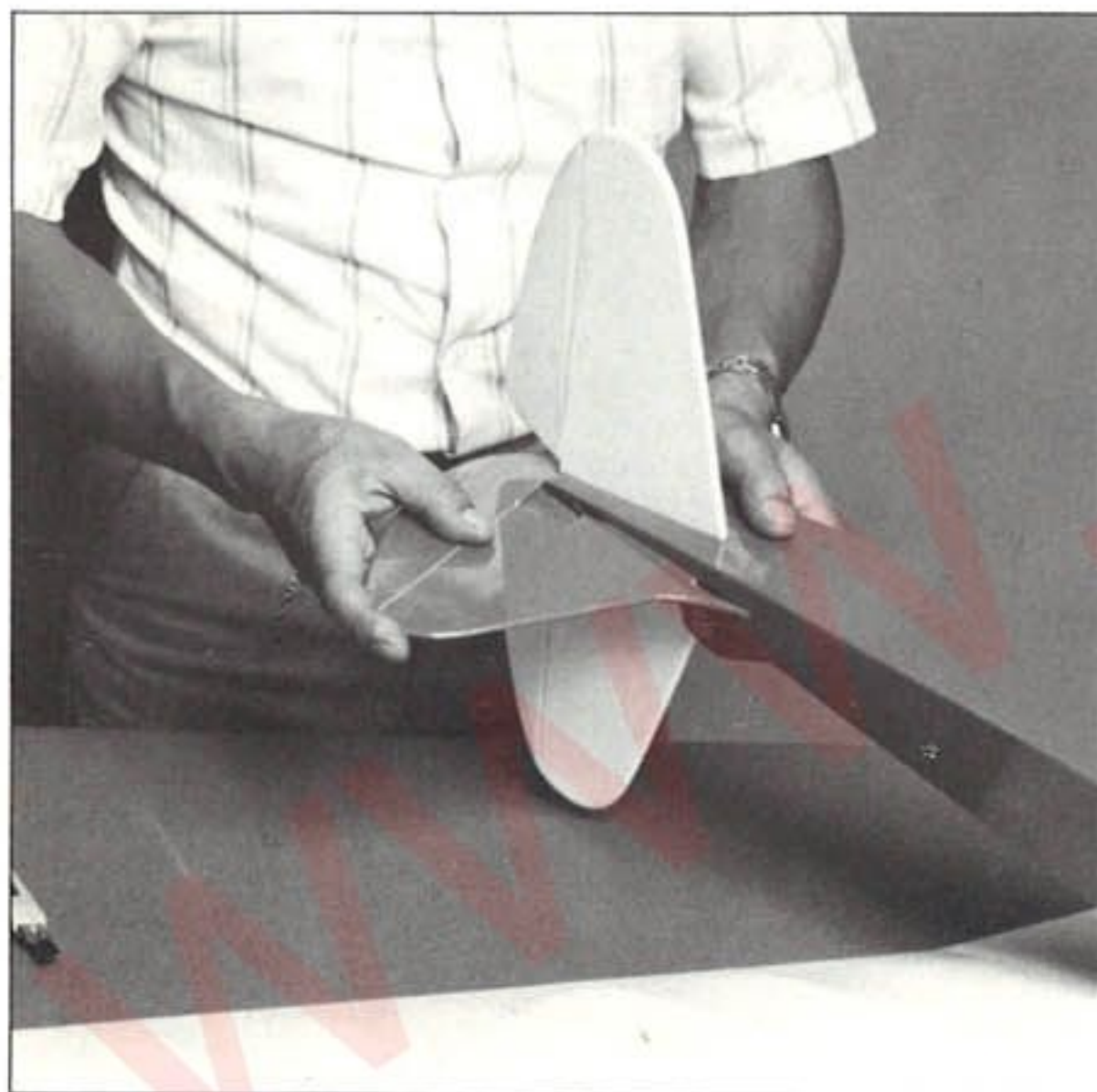

セスナトレーナーの部品一式

SPORTAVIA

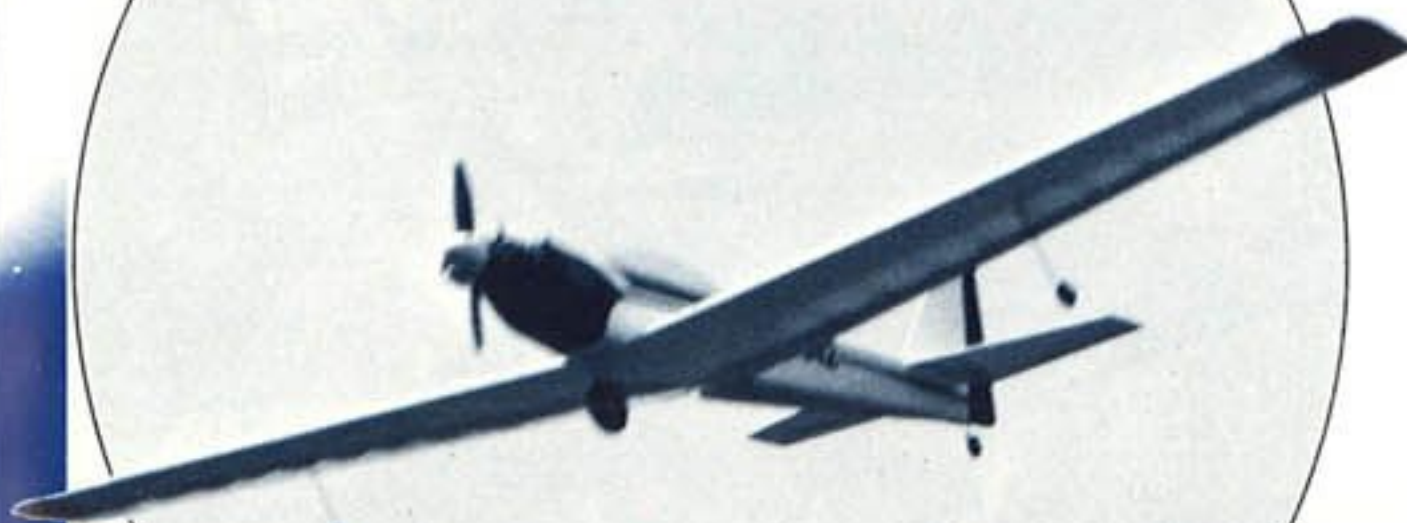

エンジン 049~06
プロポ 2ch

飛行中のスポルタビア RF-5B

■ スポルタビア RF-5 本格的なスケール機

- 主翼、胴体、尾翼共オールバルサ製。
- キャノピー、チークカウルはバキューム整形済で組み立ては簡単。
- エルロン使用により、スタントグライダーとして、又軽飛行機としての飛行性能は抜群。
- 優雅なスタイルのスポルタビア RF-5の本格的なスケールキット。

■ スポルタビア RF-5B

- 小さなエンジンでスケール味の味わえるモーターグライダーです。
- 主尾翼、胴体はオールバルサ製、正確なカットにより組立て簡単です。
- 049~06迄のエンジンの搭載ができます。
- 小型ながら、対称翼使用、翼端エルロンにより、スタントとしても楽しめます。
- 十分なスペースにより各種燃料タンク・各社サーボが組み込めます。

■ パピヨン 小型モーターグライダー

- ラジコン入門の方には最適なモーターグライダーです。
- 組み立ては簡単で早く、しかも正確に仕上がります。
- 2種類のマウント方式（ビーム式、ラジアル式）により全ての049~06エンジンの搭載が可能です。
- 十分なメカ室により各社のプロポが搭載出来、燃料タンクのスペースも広く取ってあります。
- 小型機ながら、丈夫な構造、充分な復元性があり、のびのある飛行性能他数々の特長を持ち、手軽に誰れにでも楽しめる安定性のある機体です。



エンジン 09~10
プロポ 2~4ch

- 全長……915mm
- 全幅……1586mm
- 翼面積……27.0dm²
- 全備重量……1000~1200g
- エンジン……09~10
- プロポ……2~4ch

★1641 スポルタビア RF-5



- 全長……735mm
- 全幅……1336mm
- 翼面積……15.9dm²
- 全備重量……630~730g
- エンジン……049~06
- プロポ……2ch

★1642 スポルタビア RF-5B

PAPILLON



エンジン 049~06
プロポ 2ch

飛行中のパピヨン

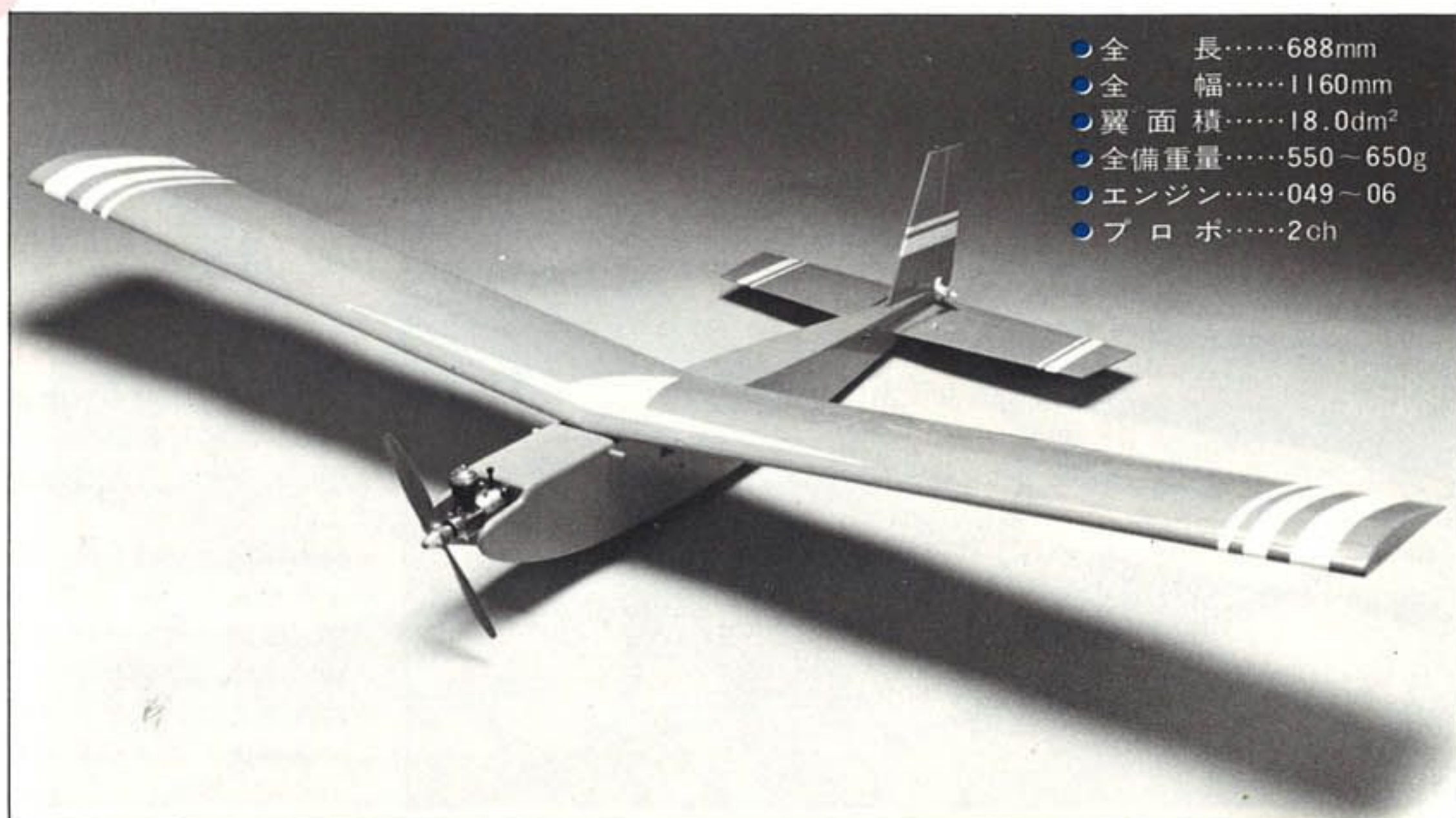

- 全長……688mm
- 全幅……1160mm
- 翼面積……18.0dm²
- 全備重量……550~650g
- エンジン……049~06
- プロポ……2ch

★1673 パピヨン

手軽に作って、手軽に飛ばせるサンデーフライヤーのマイブレン
組み立てに新工夫!! 簡単しかも正確に!!

TRI SPACER



エンジン 049
 プロポ 2ch

トリスぺーサー500の飛行中

トリスぺーサー500

- 小型にかかわらず風に強く、しかも安定したスピードで飛行。
- 組み立てに新工夫、初心者にも簡単に早く正確な仕上がり。
- 2種類のマウント（ビーム式・ラジアル式）方式により、全ての049～06エンジンの取付が可能。
- 十分なメカ室により、各社、ほとんどのプロポ搭載が可能。
- 小型ながら丈夫な構造。荒い飛行にも充分耐える。



- 全長… 680mm
- 全幅… 910mm
- 翼面積… 14.0dm²
- 全備重量… 600～650g
- エンジン… 049～06
- プロポ… 2ch

☆1668 トリスぺーサー500

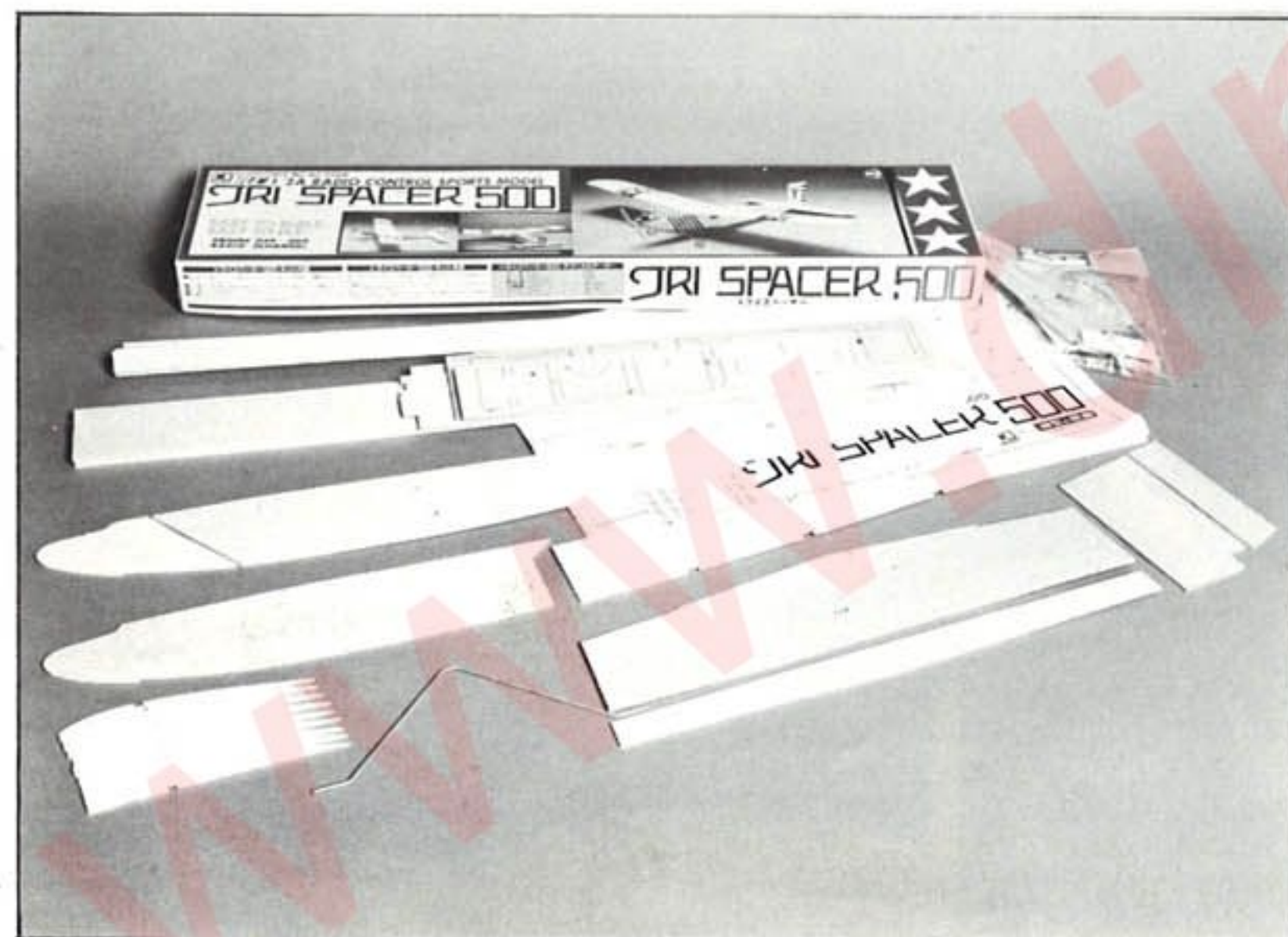

トリスぺーサー500の部品一式

トリスぺーサー2000

- 正統派のトレーナー機として合理的な設計
- 飛ばしやすく、安定性がよい。
- 胴体はベニヤ材を使用により丈夫。
- 主・尾翼はバルサ材リブ組の本格的な構造。
- 組み立ては、ダイカットにより従来のキットよりぐーんと簡単。



- 全長… 900mm
- 全幅… 1208mm
- 翼面積… 25dm²
- 全備重量… 1250～1400g
- エンジン… 15～25
- プロポ… 2～3ch

☆1646 トリスぺーサー 2000

すべての面で 1/2A パイロン規格を満たしたバーバラ500
合理的な設計で軽量化、安定飛行のバーバラ2000

BERBALLA



エンジン 049~06
プロポ 2ch

バーバラ500の飛行中

■バーバラ500

- 上反角0°、後退角4°のエロン翼の使用による、スピードある素晴らしい飛行。
- 全ての面で1/2Aパイロン規格を満足。練習に、大会にOK。
- 組み立ては新工夫、簡単で早く、正確な仕上がり。
- 2種類のマウント（ビーム式・マウント式）方式により全ての049~06エンジンの取付が可能。
- メカ室が広く各社のプロポ塔載可能



- 全長……685mm
- 全幅……900mm
- 翼面積……13.9dm²
- 全備重量……600~700g
- エンジン……049~06
- プロポ……2ch

★1669 バーバラ500

■バーバラ2000

- 飛行性能、飛ばしやすさ抜群のスマートなトレーナー機。
- 肩翼、低翼、両方の製作が可能。
- 胴体はベニヤ材使用。ダイカットにより組み立てやすく丈夫です。

エンジン 15~25
プロポ 3~4ch



- 全長……900mm
- 全幅……1208mm
- 翼面積……25dm²
- 全備重量……1300~1500g
- エンジン……15~25
- プロポ……3~4ch

バーバラ2000低翼
(肩翼としても製作出来ます)

★1653 バーバラ2000



バーバラ500 部品一式

BPS仕上げ引込脚専用スタント機

FIRE BIRD 40

■1680 ファイヤーバード40

- 胴体は高級バルサ機使用。エンジンサイドマウント方式。
- 全翼、BPS仕上げ(各翼、2mm厚バルサ総張りの完成品。引込脚取付部はすべて工場完成。(MK製SSタイプ適用)
- 付属品として、5mm厚金属マウント、キャップスクリュー、グラステープ、キャノピー、ホーン、ロックネジ等付。
- エンジンは、エンヤ40X・OS40FSR・K&B40等の強力ジュニアエンジンに適しています。
- 一まわり大型化された40クラス・スタント機で、運動性、コントロールフィードバックなどすべてに向上。

■1679 ファイヤーバード20

- 20クラスで引込脚が装備できる設計です。
- 引込、固定脚両パーツ入り。
- 引込脚(MKSSタイプ装備により、40~60クラスなみの迫力ある飛行。
- FAIルール全種目をこなすことができます。
- エンジン取付部に3mm厚マウント金具使用。

エンジン .40~.45
プロポ 5ch

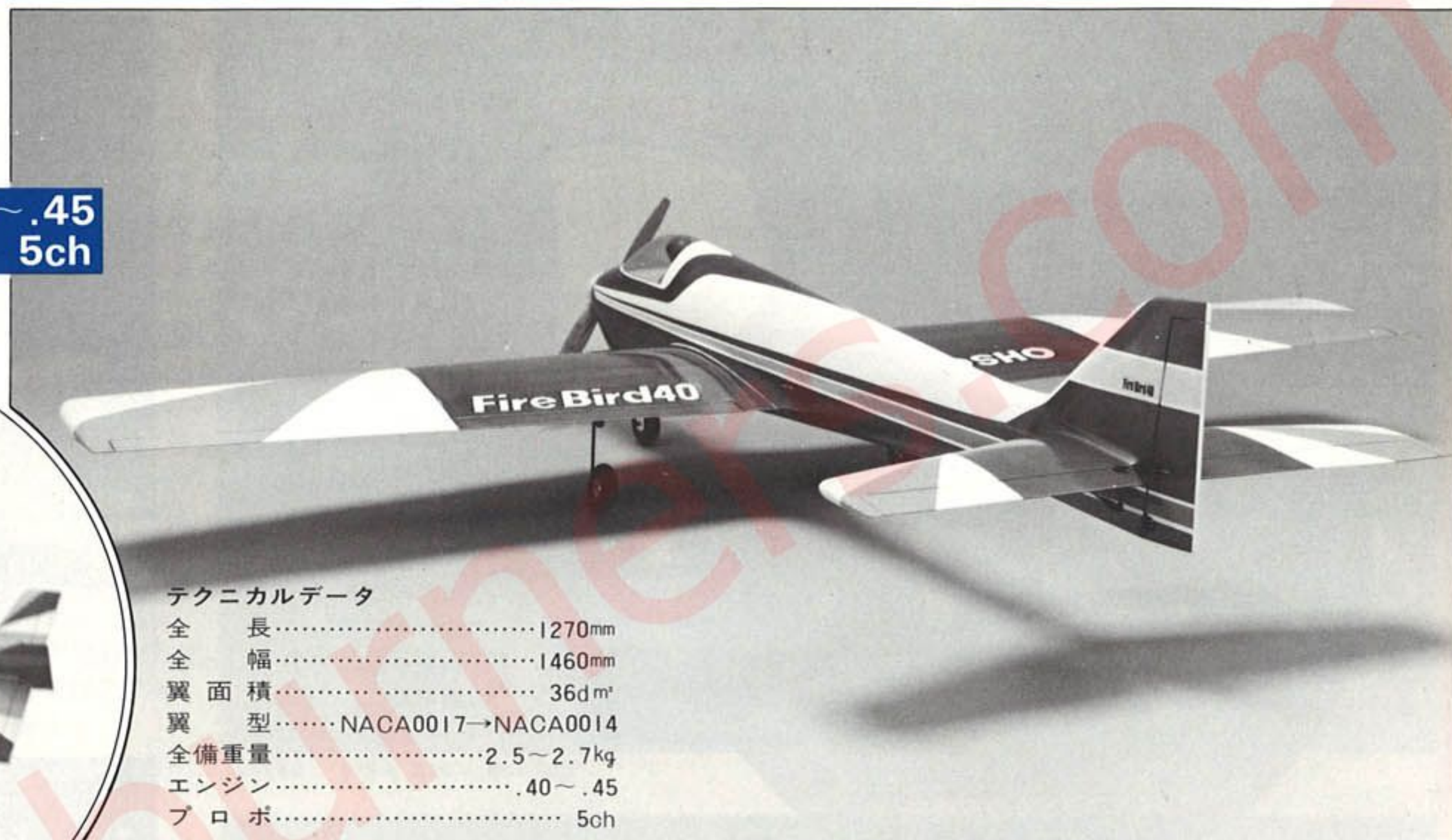

テクニカルデータ

全長	1270mm
全幅	1460mm
翼面積	36d㎡
翼型	NACA0017→NACA0014
全備重量	2.5~2.7kg
エンジン40~.45
プロポ	5ch

☆1680 ファイヤーバード40(BPS)

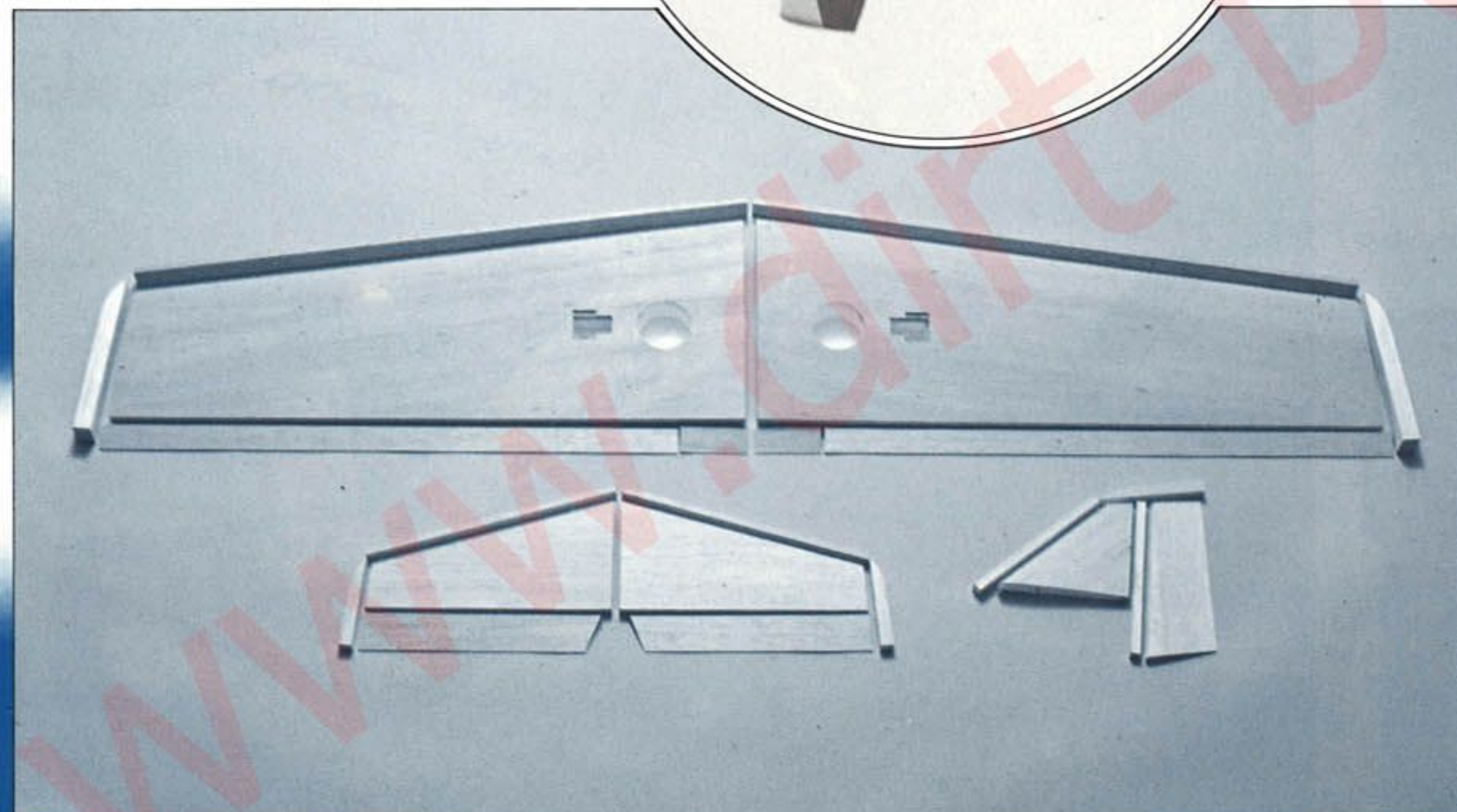

ファイヤーバード40(BPS)のキット内容

エンジン .19~.25
プロポ 4~5ch

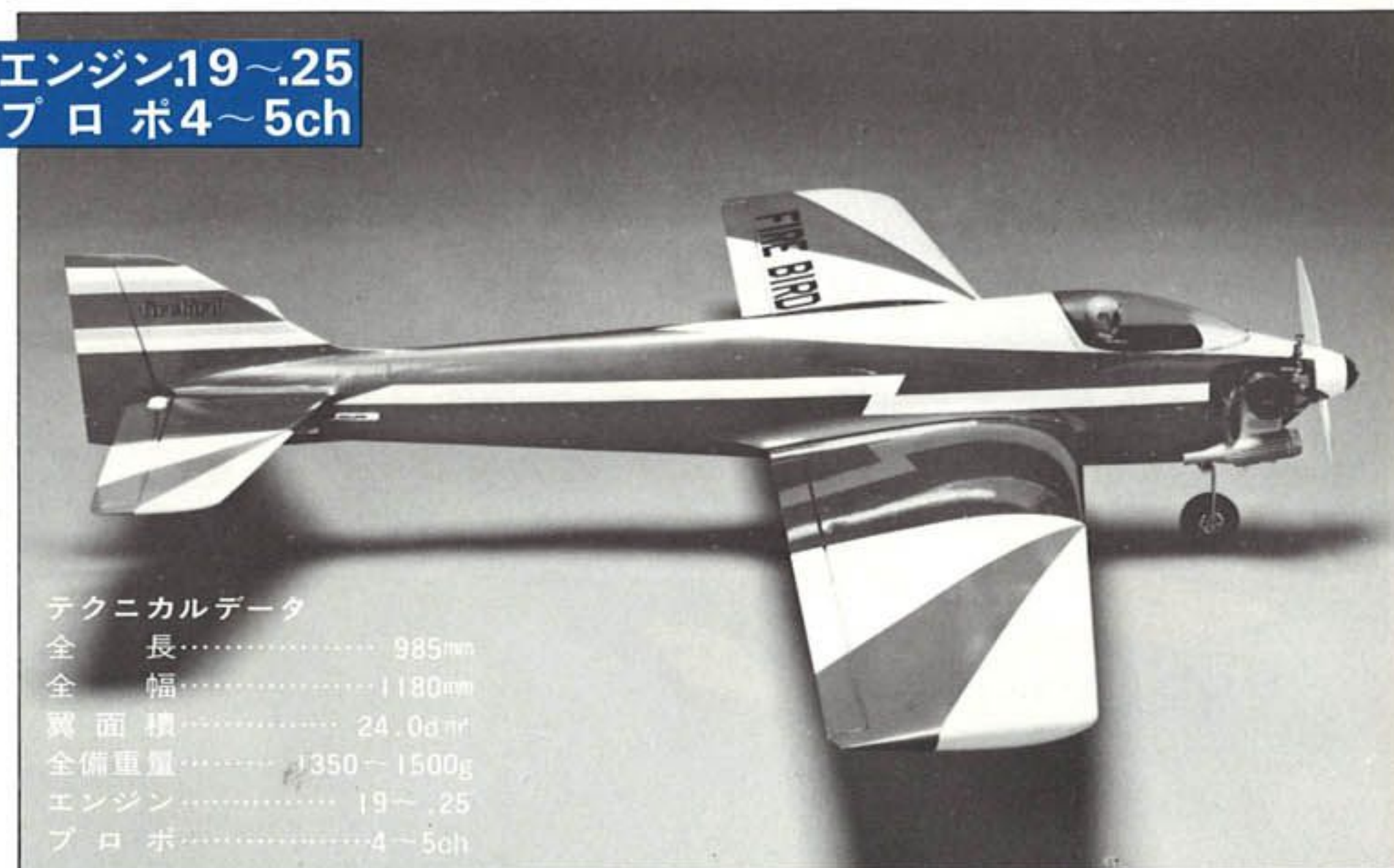

テクニカルデータ

全長	985mm
全幅	1180mm
翼面積	24.0d㎡
全備重量	1350~1500g
エンジン19~.25
プロポ	4~5ch

☆1679 ファイヤーバード20



ラジコンレース用 $\frac{1}{20}$ レーシングカー 強力モーター
電動アンプ付

LITTLE SPORTS 1:20 SCALE

スポーツ

強力モーター・電動アンプ(スピードコントローラー)搭載完成シャーシ / 軽量・強靱なナイロン成型部品(ホイール・コントロール部品) ボディは真空成型工場カット済み。すべての部品はレーシング仕様……。専用スーパーニカドバッテリー250と充電器(30頁参照)で強力パワー。

- 電動アンプ式スピードコントローラ(前進・後退も無段変速)。フタバMC-3配線済み。搭載。
- 強力DCミニモーター配線済み。搭載。
- 殆んど完成、工場組立て済み
- コースに合わせた3種(HI・MED・LOW)ギヤ付。
- 各部品はレーシング仕様。軽量・強じんなナイロン成型品使用。
- ボディは強じん。ポリカーボネート製。カット済み。
- フロントサスペンション付きで、コーナリングもスムーズ走行。
- ワイドスポンジタイヤ、美しいナイロンホイールレーシングデザイン入り。
- スペアタイヤとホイール4組つき
- 専用 京商製スーパーニカドバッテリー250と急速充電器で、高速性能抜群。単3×4本での走行もたのしめます。くらしくはカタログ19頁をごらん下さい。

強力モーター付
アンプ(モーターコントローラー)
プロポ 2ch. 1サーボ



テクニカルデータ

スケール	1:20		
ホイールベース	ポルシェ 112mm	BMW 127mm	デトマン 127mm
ロードクリアランス	5mm		
トレッド(前)	76mm		
トレッド(後)	78mm		
タイヤ(前)	30φ×14mm スポンジ		
タイヤ(後)	32φ×20mm スポンジ		
ギヤレシオ	HI	4.2:1	
	MED	5:1	
	LOW	6.25:1	
駆動	サイドウィンダー (メインギヤ・フィックスド マウント式)		
スピードコン	電動アンプ方式		
コントローラー	フタバMC-3搭載済み		
電源	DC 4.8V~6V (スーパーニカドバッテリー250 1ヶ 又は単3×4本)		
モーター	強力DCミニモーター搭載済み		
ボディ	ポリカーボネートカット済み		
プロポ	各社2ch(1サーボ使用)		

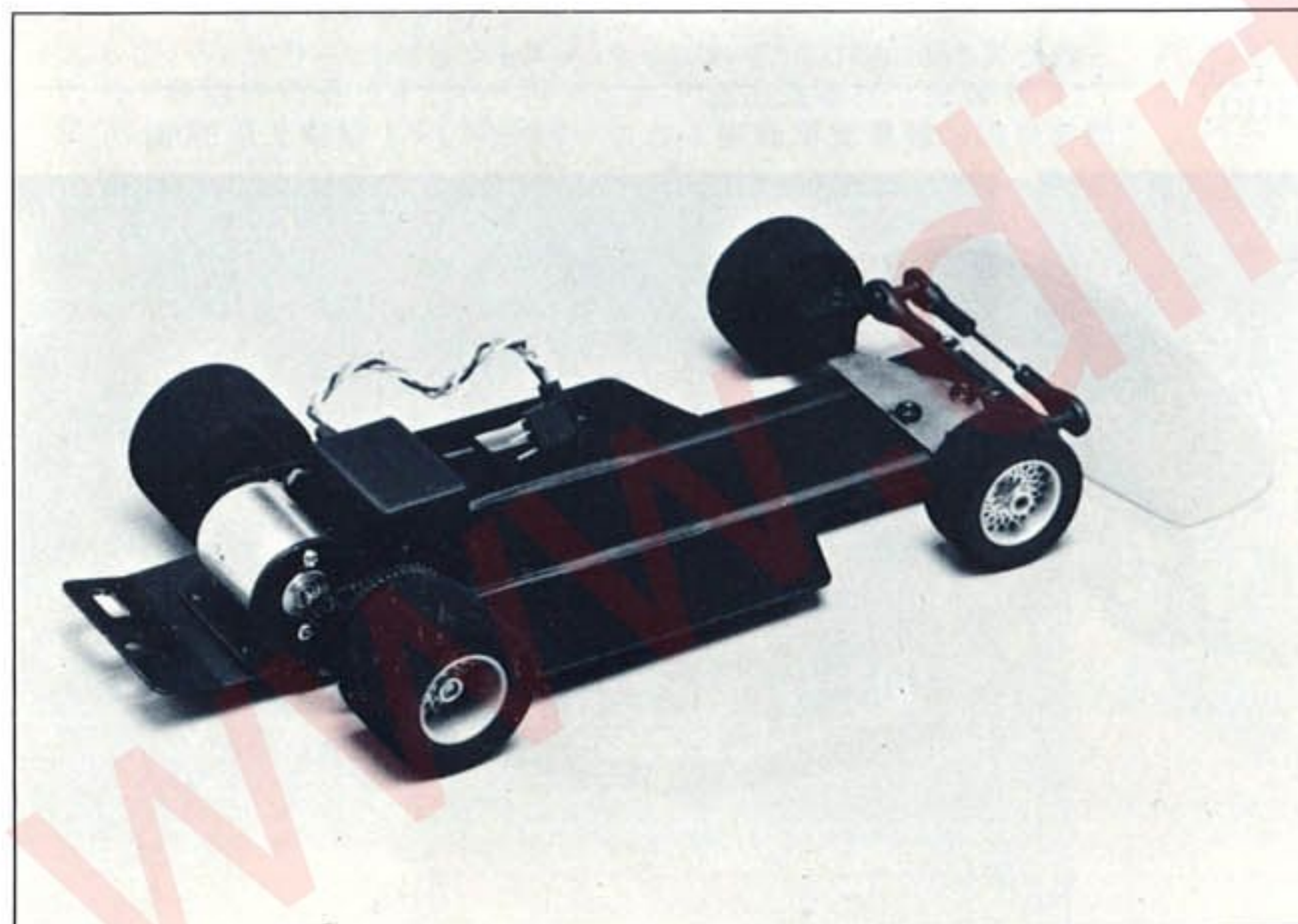

工場完成シャーシ モーター及び電動アンプ搭載済み

☆2231 リトルスポーツBMW 3.5CSL 「ラジコン技術」77/11月号記事掲載



☆2232 リトルスポーツ ポルシェ935ターボ

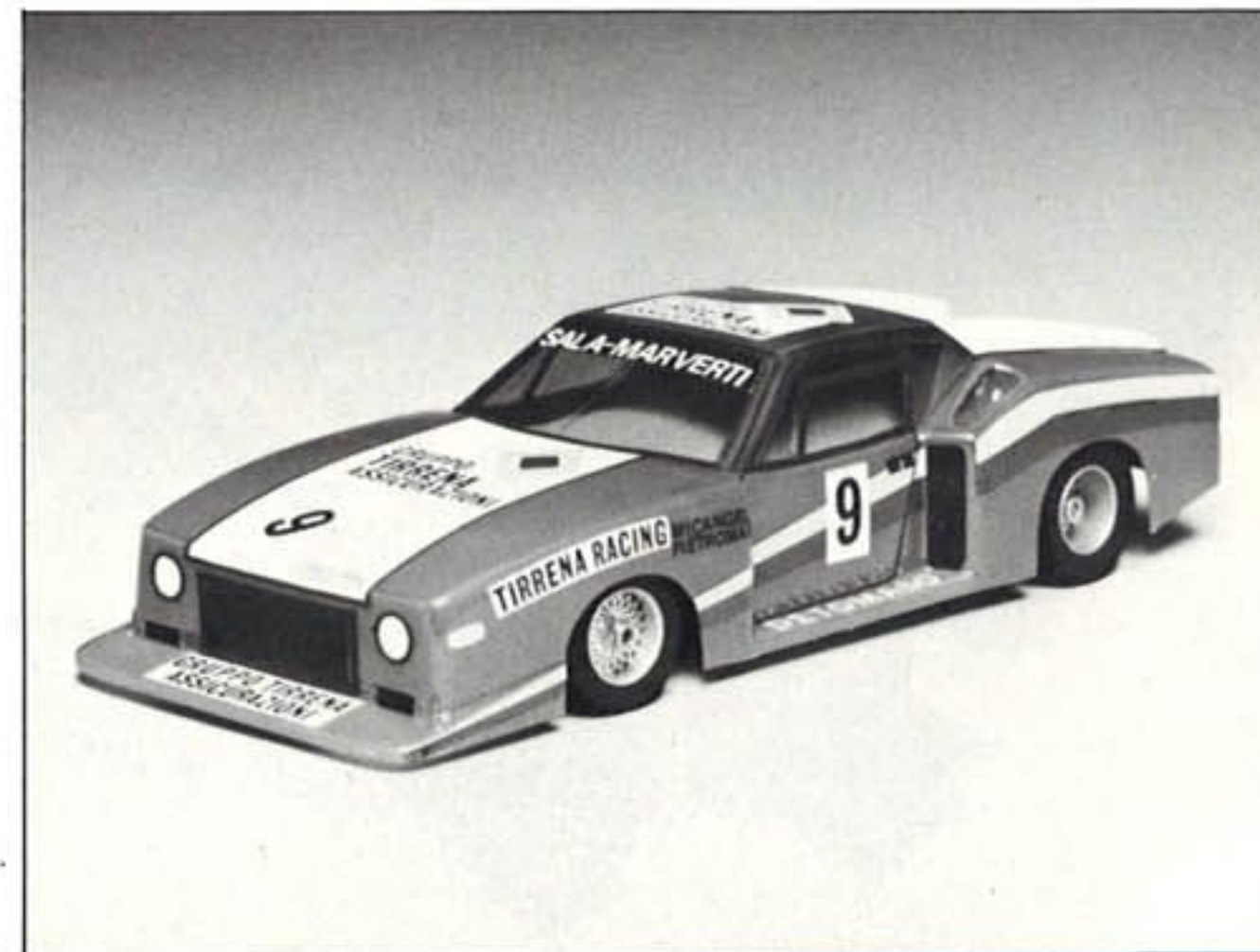

☆2233 リトルスポーツ デ・トマソ・パンテラGR-5

ラジコンレース用 $\frac{1}{12}$ レーシングカー(強力モーター付)

SUPER SPORTS 1:12 SCALE

スーパースポーツ

スムーズなプロポーションナルスピード変速。
工場組み立て完成品(プロポ・ボデーのみ組み込み)各部品はすべて
ハイスピードに耐えるレーシング仕様。
専用スーパーニカドバッテリーと充電器(30頁参照)で強力パワー。

- 強力DCモーター(6V12700rpm/900mA)搭載。
- 無段変速(プロポーションナル)スピード・コントローラー、スライド式抵抗器配線加工済後搭載。実車と同じ、前進・後退がスムーズ走行。
- 工場で殆んど加工 完成品。
- サイドワインダー駆動、デファレンシャルギヤ内蔵。初心者用(Low)14:1、プロ用(HI)5:1ギヤ付。
- 軽量・強じんなポリカーボネート製ボデー工場カット済み完成品。(塗装はしてありません)
- ワンタッチボディ取付け部品つき。
- ワイドスポンジタイヤ。軽量、美しいレーシングデザインのナイロン製ホイール。
- 前輪・後輪共に高性能サスペンション付きでコーナリング走行も安定。
- 専用 京商製スーパーニカドバッテリー1200と急速充電器で、更にスピードアップ。

☆スーパースポーツには、次の別売品が必要です。

プロポ……各社の2ch 1台 プロポ用電池 走行用バッテリー……単2×4本又は専用スーパー・ニカドバッテリー1200 1ヶと充電器(急速用と家庭用があります。) くわしくはカタログ19頁をごらん下さい。

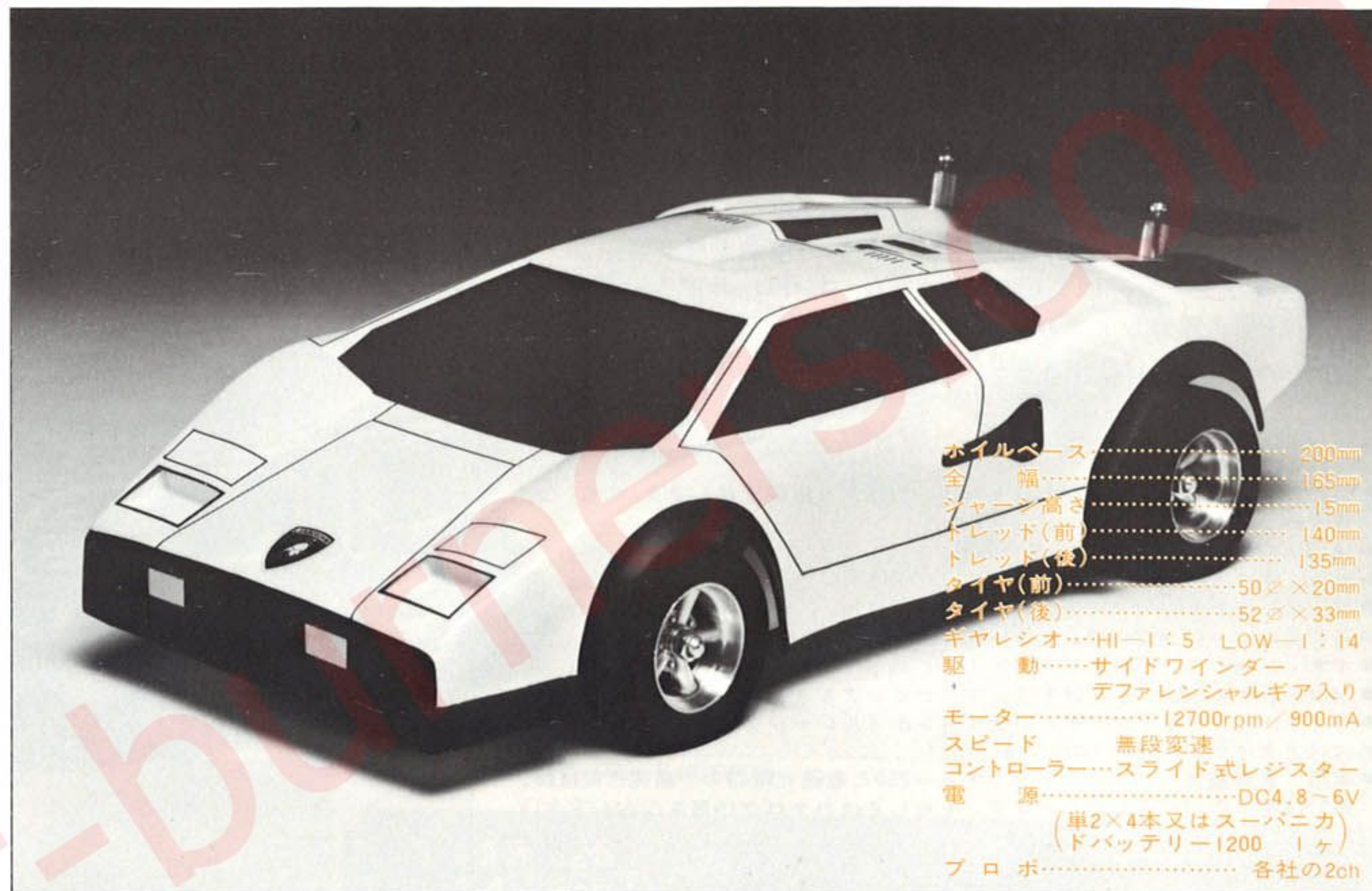

ホイールベース	200mm
全幅	165mm
シャーシ高さ	15mm
トレッド(前)	140mm
トレッド(後)	135mm
タイヤ(前)	50φ×20mm
タイヤ(後)	52φ×33mm
ギヤレシオ	HI—1:5 LOW—1:14
駆動	サイドワインダー デファレンシャルギヤ入り
モーター	12700rpm/900mA
スピード	無段変速
コントローラー	スライド式レジスター
電源	DC4.8-6V (単2×4本又はスーパーニカド バッテリー1200 1ヶ)
プロポ	各社の2ch

☆2126 スーパースポーツ カウンタックLP500

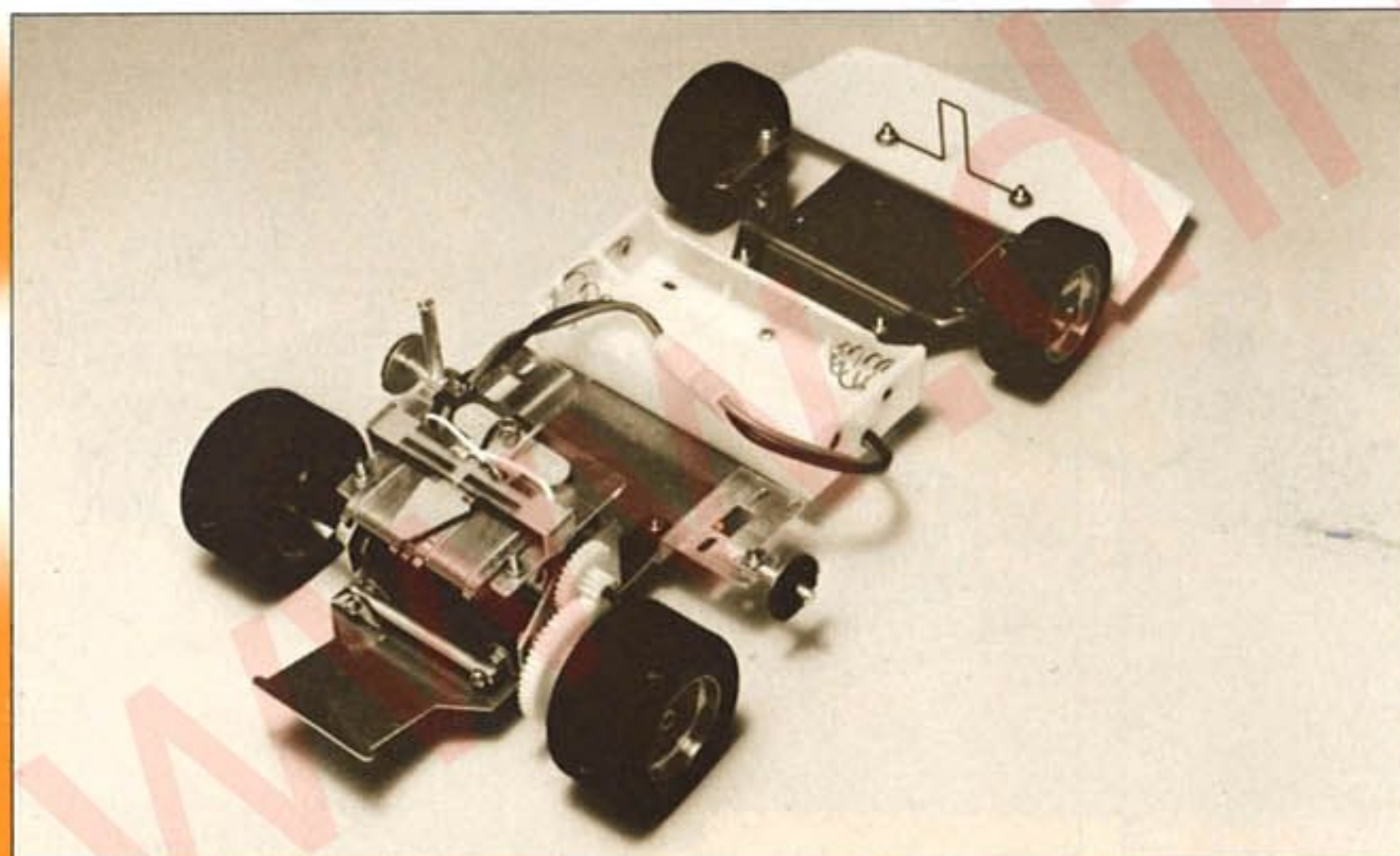

スーパースポーツは工場組み立て済みです。

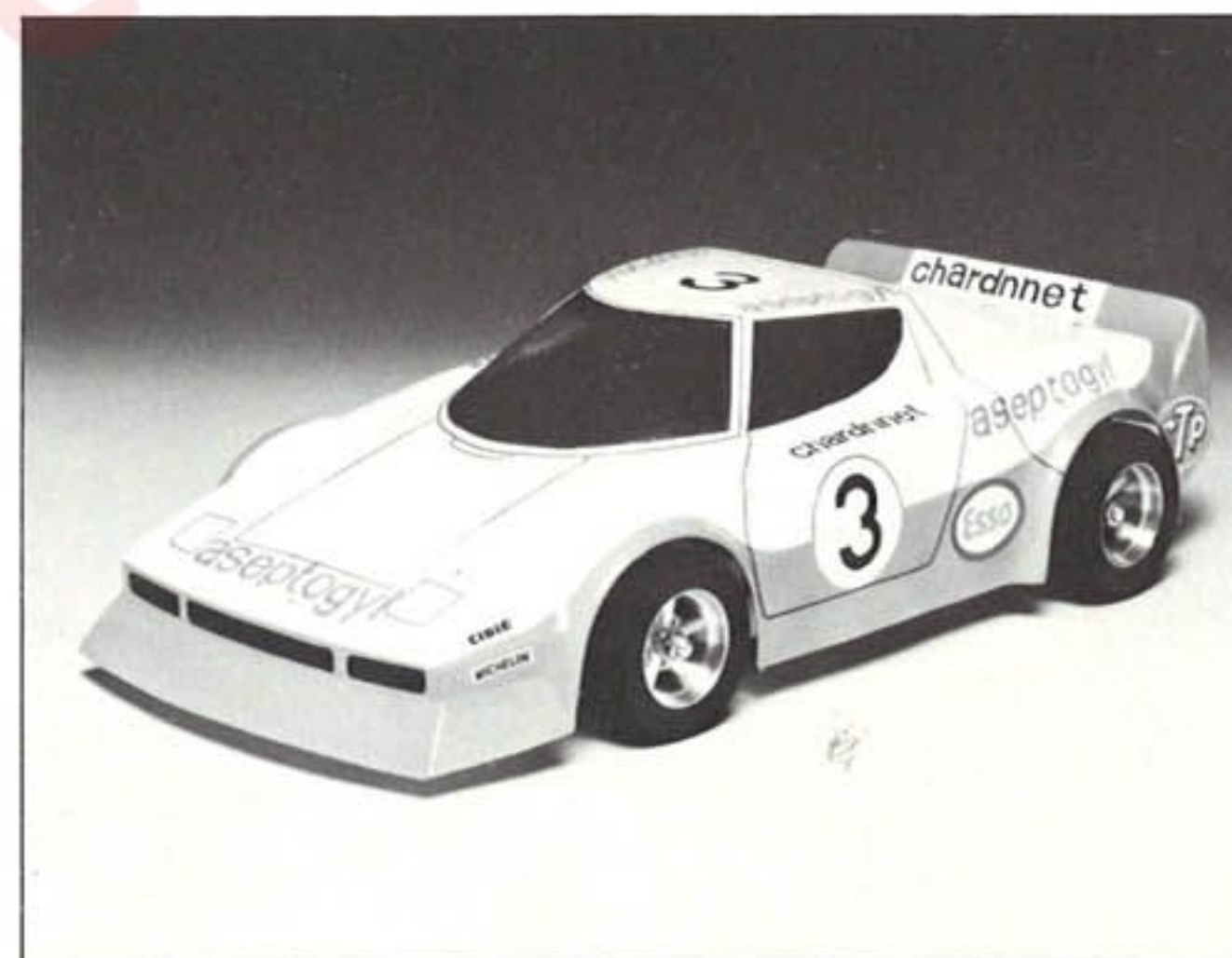

☆2127 スーパースポーツ ランチアストラトス

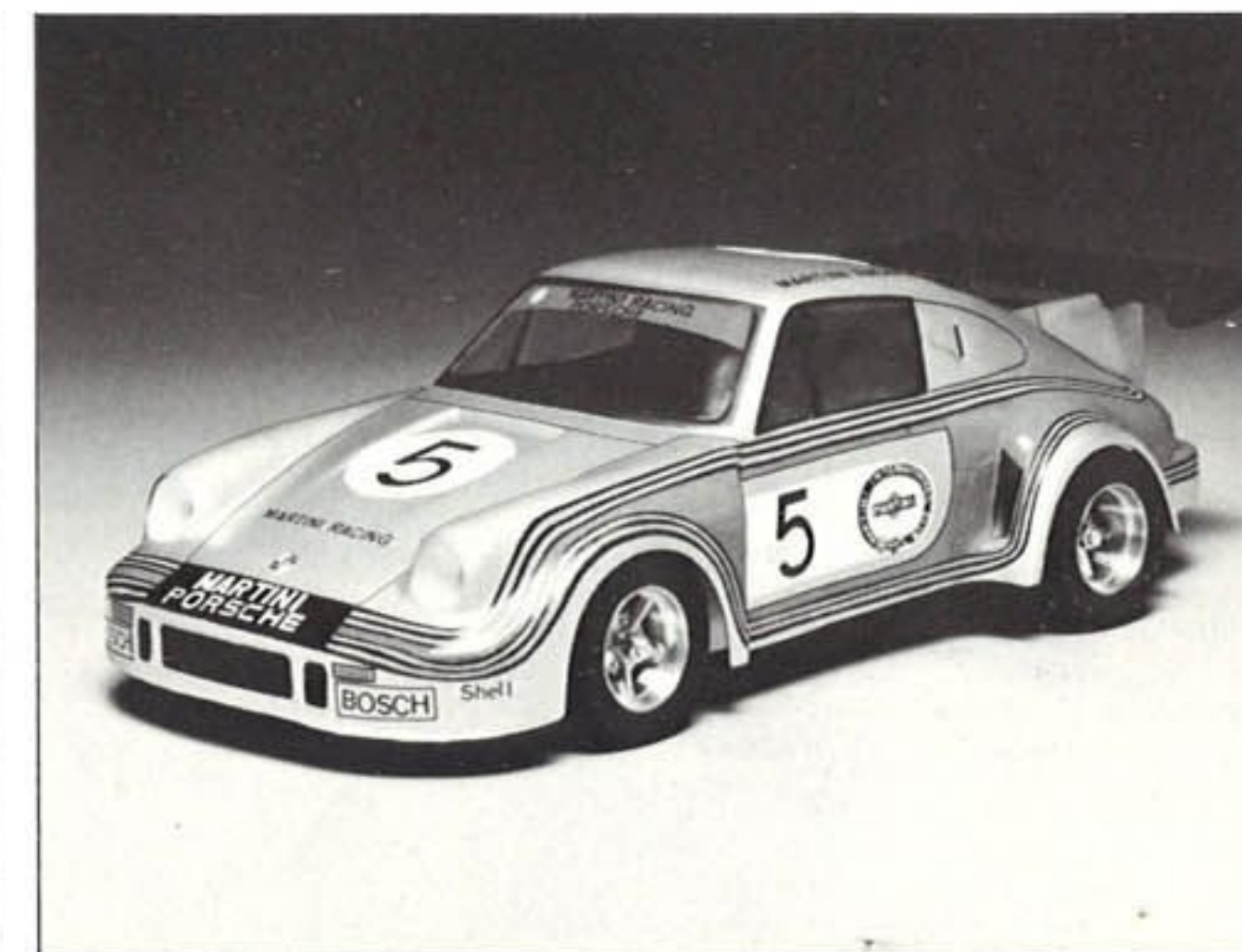

☆2128 スーパースポーツ ポルシェRSRターボ

ラジコン 電動ハイスピード レース用 MACH SPORTS 1:12 SCALE マッハ スポーツ

「マッハスポーツ」は、ハイスピード走行と、耐久力を重視したレーシング仕様車です。工場完成シャーシには、強力大型モーターが搭載、7.2ボルトモーターに適したスムーズな無段変速スピードコントローラにより、最高時速42kmを記録しています。モーターブレーキシステム内蔵、特製EVCシャーシプレートは、すべてのスプリング機能を有し、直線・カーブ走行に抜群の威力を発揮します。

- EVCシャーシ……特製フレキシブル・シャーシは、従来の個々のスプリングのかわりに、車体全体のスプリング効果を発揮、走行中のショックを吸収、すばらしい直線及びコーナリング走行をたのしむことができます。
- 強力モーター……マブチRS540の大型モーターを搭載、ニカド電池は、1.2V、6本パック、7.2ボルト使用に適合。
- モーターブレーキシステム内蔵
- スピードコントロール……無段変速式、スタートのスローから最高回転迄スムーズなコントロールが出来ます。(6~9.6V迄使用可)
- 特殊タイヤ……高速回転に適した特製ブレンド(前・後輪の堅さを変えてある)のスポンジ製。
- 強靱なボディ……透明クリヤーボディで工場カット済み。ポリカーボネート製なのでこわれにくい。
- 付属品各種付……カラーステッカー・ニカドバッテリー専用コネクター・充電コネクター(ボディをつけたまま充電可)・ニカドバッテリーホルダー等。

☆走行するには次のものがが必要です

- 2チャンプロボ 1セット(アストロGX-202は39頁参照)
- ニカドバッテリー 1パック(スーパーニカド6N-1200は19頁参照)
- ニカド急速充電器 1ヶ(スーパーニカド急速充電器は19頁参照)
- 又は、家庭用充電器 1ヶ(スーパーニカド家庭用充電器は19頁参照)

大型モーター
プロポ2ch

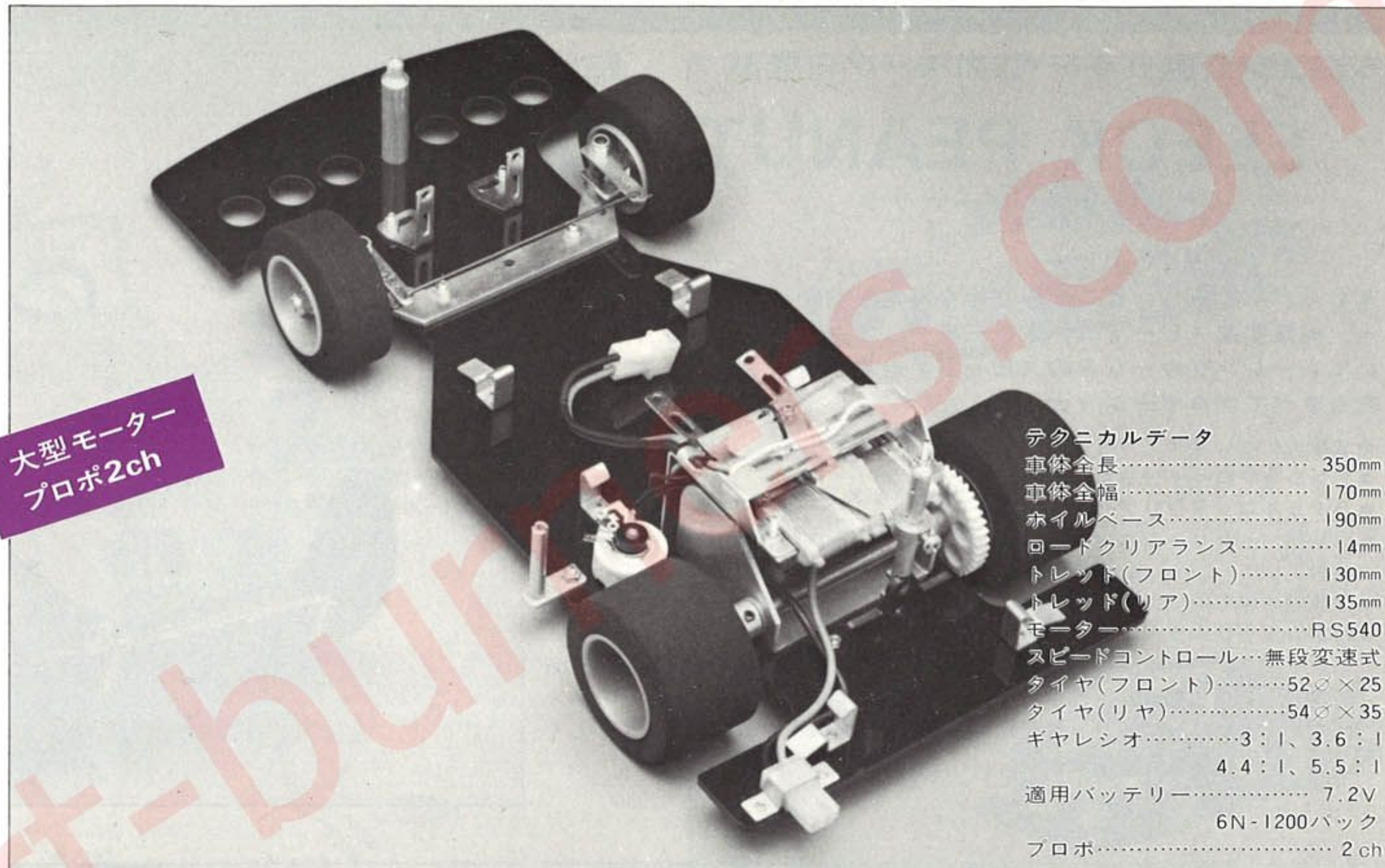

テクニカルデータ	
車体全長	350mm
車体全幅	170mm
ホイールベース	190mm
ロードクリアランス	14mm
トレッド(フロント)	130mm
トレッド(リア)	135mm
モーター	RS540
スピードコントロール	無段変速式
タイヤ(フロント)	52φ×25
タイヤ(リア)	54φ×35
ギヤレシオ	3:1、3.6:1 4.4:1、5.5:1
適用バッテリー	7.2V 6N-1200パック
プロポ	2ch

スピード性能を誇る マッハスポーツのシャーシ



☆2351 マッハ スポーツ BMW3.5CSL

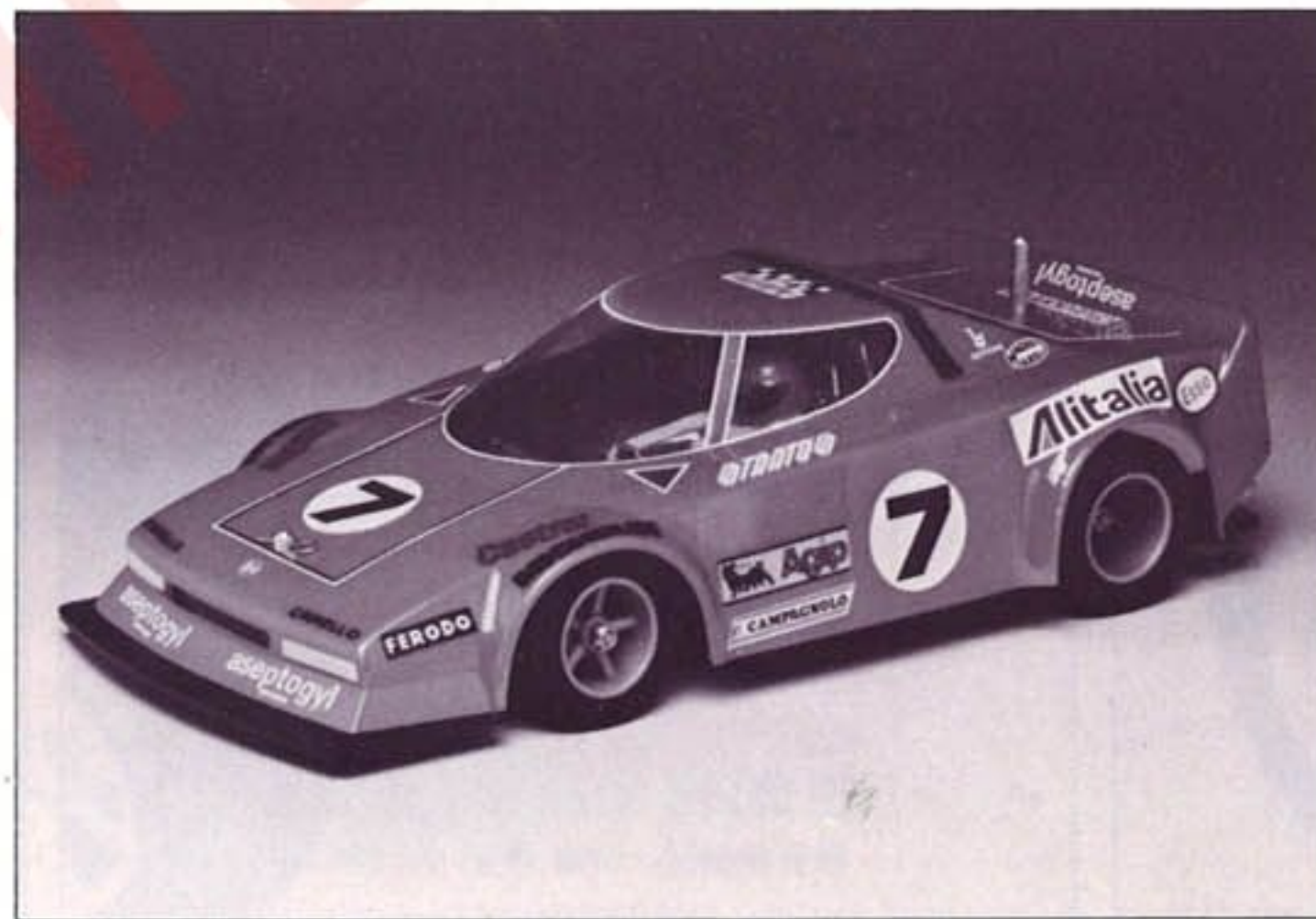

☆2352 マッハ スポーツ ランチアストラトス



☆2353 マッハ スポーツ コルベットS.A.

ラジコン電動バギー・強力モーター搭載

ELECK PEANUT

エレック ピーナッツ

強力モーター付
プロポ2ch

草むら、凸凹みち、どこでもぐんぐん走る電動バギー、強力モーター、無段変速スピードコントローラー、オフロード専用タイヤがついてレーシングカーなみのスピードで走る。前進、後退、左・右回転もすべてプロポーションナル。

- 故障の少ないサイドワインダー駆動方式
 - テンションロッド付フロントサスペンション
 - ラテラルロッド付リアサスペンション
 - 単II型バッテリーホルダー及び5 NI200スーパーニカドバッテリー用ホルダー付
 - 3種類のギヤをワンタッチで交換できる、クイックチェンジギヤ
 - 特製コントローラーにより、発進・加速・バックすべてスムーズ
- ☆エレック・ピーナッツには、次の別売品が必要です。プロポ……各社の2ch 1台、プロポ用電池、走行用バッテリー……単2×4本又は専用スーパー・ニカドバッテリー1200 1ヶと充電器（急速用と家庭用があります。）くわしくはカタログ19頁をごらん下さい。



全長	330mm	フロントサス	スタビ付 ストラットコイル
全幅	186mm	リアサス	1リンク1リーフ
シャーシ高	23mm	ギアレシオ	8.3 : 1
トレッド(フロント)	142mm	"	15 : 1
トレッド(リア)	150mm	"	12.5 : 1
タイヤ(フロント)	65φ×27	最高速度	20km
タイヤ(リア)	72φ×37	プロポ	2ch

☆2130 エレックピーナッツ

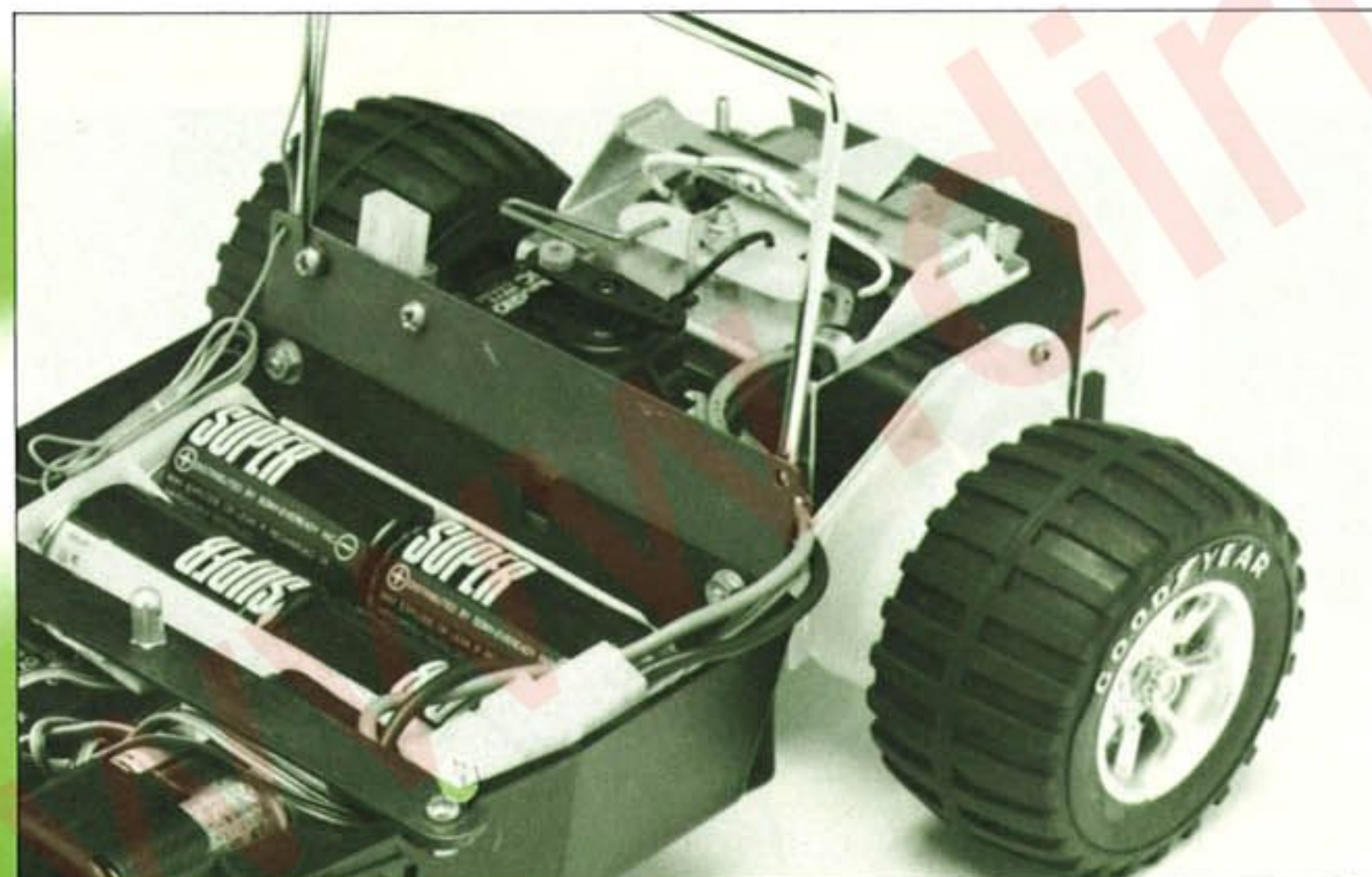

故障の少ないサイドワインダー駆動

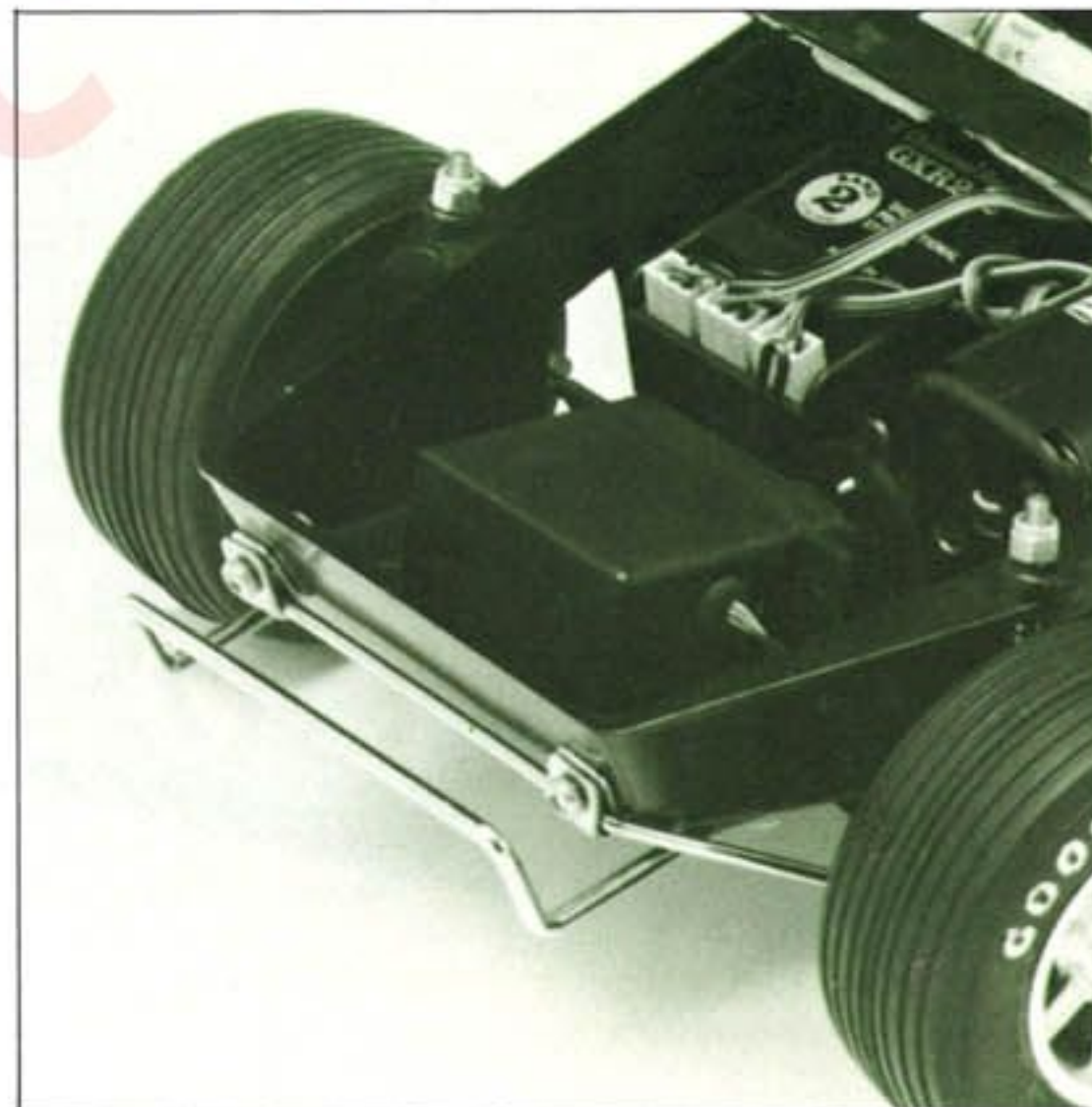

スタビライザー付フロントサスペンション



どんな凸凹道もこのとおり



急速充電兼用



- ★2211
スーパーニカドバッテリー250
- 6V 5N-250AAQ
 - ニカド電池5本を直列にパック(6ボルト・250ミリアンペア)
 - 専用接続コネクタースペアコネクタ付
 - 1/20ラジコン・カー、ボート、その他電動模型に最適

急速充電兼用

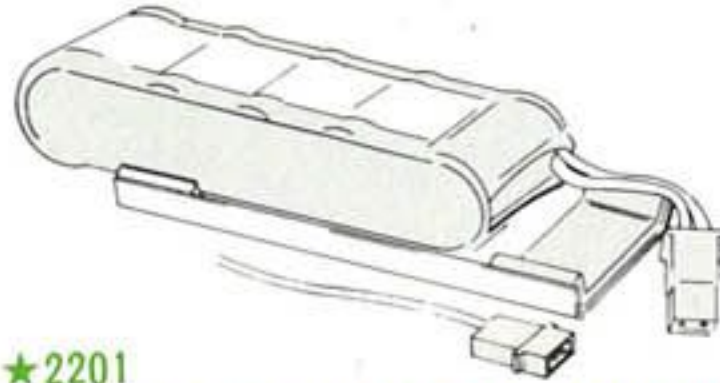

- ★2201
スーパーニカドバッテリー5N-1200
- 6V 5N-1200SCQ
 - ニカド電池5本を直列にパック(6ボルト・1200ミリアンペア)
 - 金属製バッテリーマウントと配線用専用スベアコネクタ付
 - 1/12ラジコン・カー、ボート、その他電動模型に最適

急速充電兼用

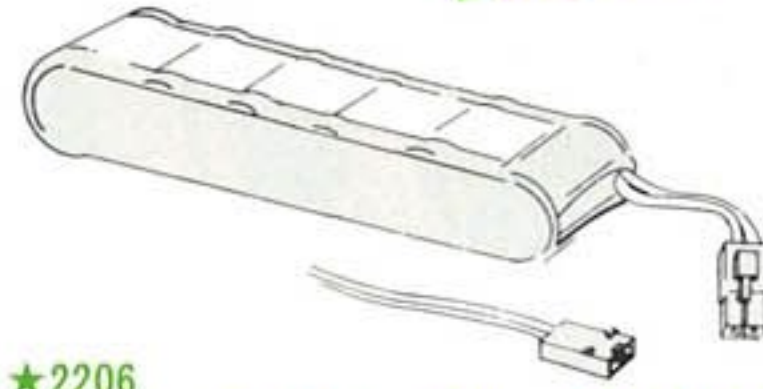

- ★2206
スーパーニカドバッテリー6N-1200
- 7.2V 6N-1200SCQ
 - ニカド電池6本を直列にパック(7.2ボルト・1200ミリアンペア)
 - 配線用専用コネクタースペア1本付
 - 1/12ラジコン・カー(京商マツハ スポーツ)や高速モーターボート用

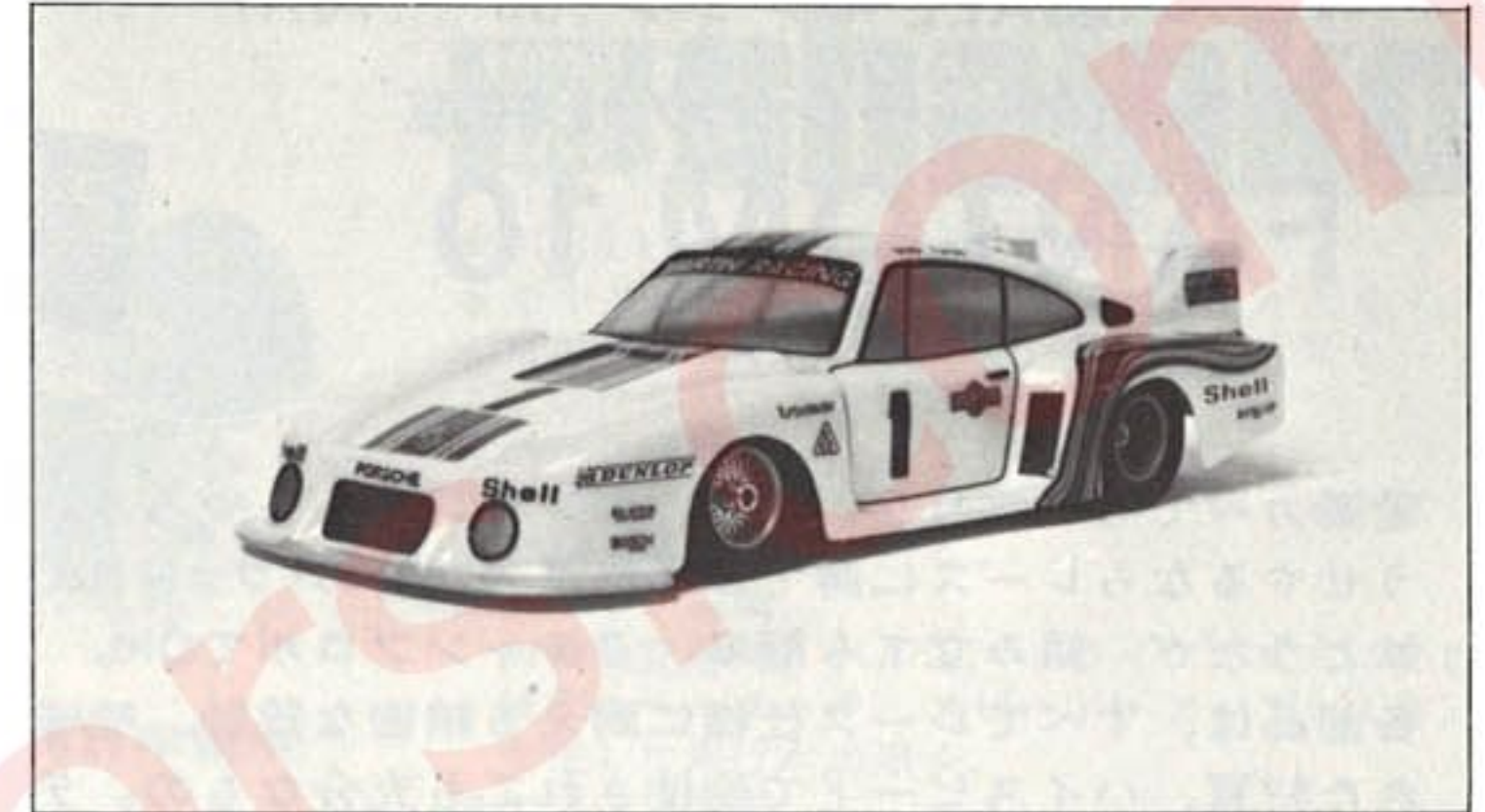

ラジコンカー1/20用には、スーパーニカド250用搭載
(写真は京商製リトルスポーツボルシェ935ターボ)

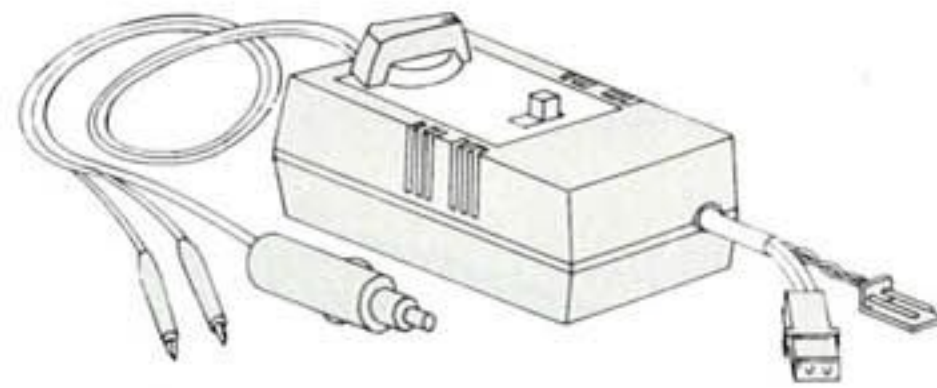

- ★2204
スーパーニカド急速充電器(250/1200兼用)
- スーパーニカドバッテリー5N-250と5N-1200兼用。切り換えスイッチ付
 - DC12V自動車シガーライターと一般12Vバッテリー使用
 - 15分タイマー付、安全抵抗内蔵

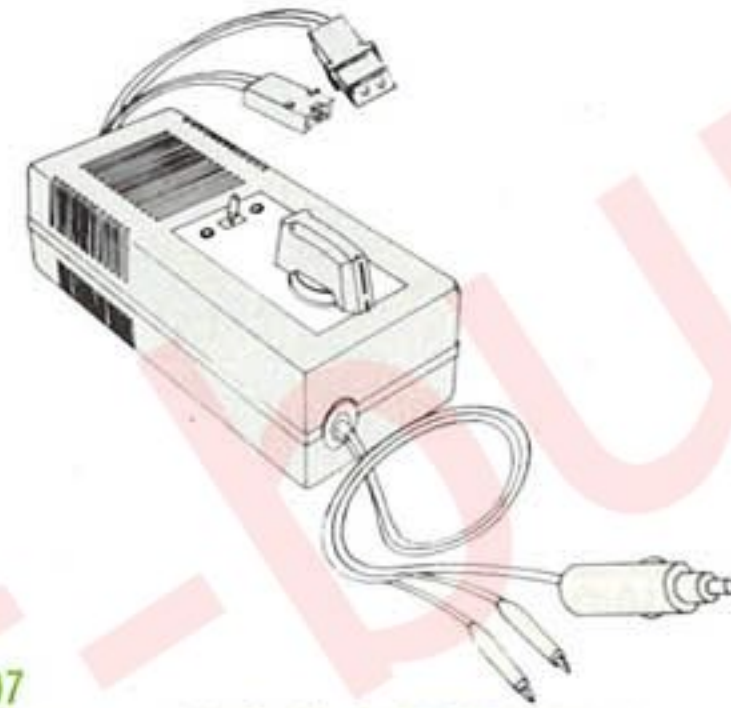

- ★2207
スーパーニカド急速充電器1200/5N-6N兼用
- スーパーニカドバッテリー5N-1200と6N-1200兼用
 - DC12V自動車シガーライター又は一般12Vバッテリー使用
 - 15分タイマー、インジゲーターランプ及び安全抵抗付

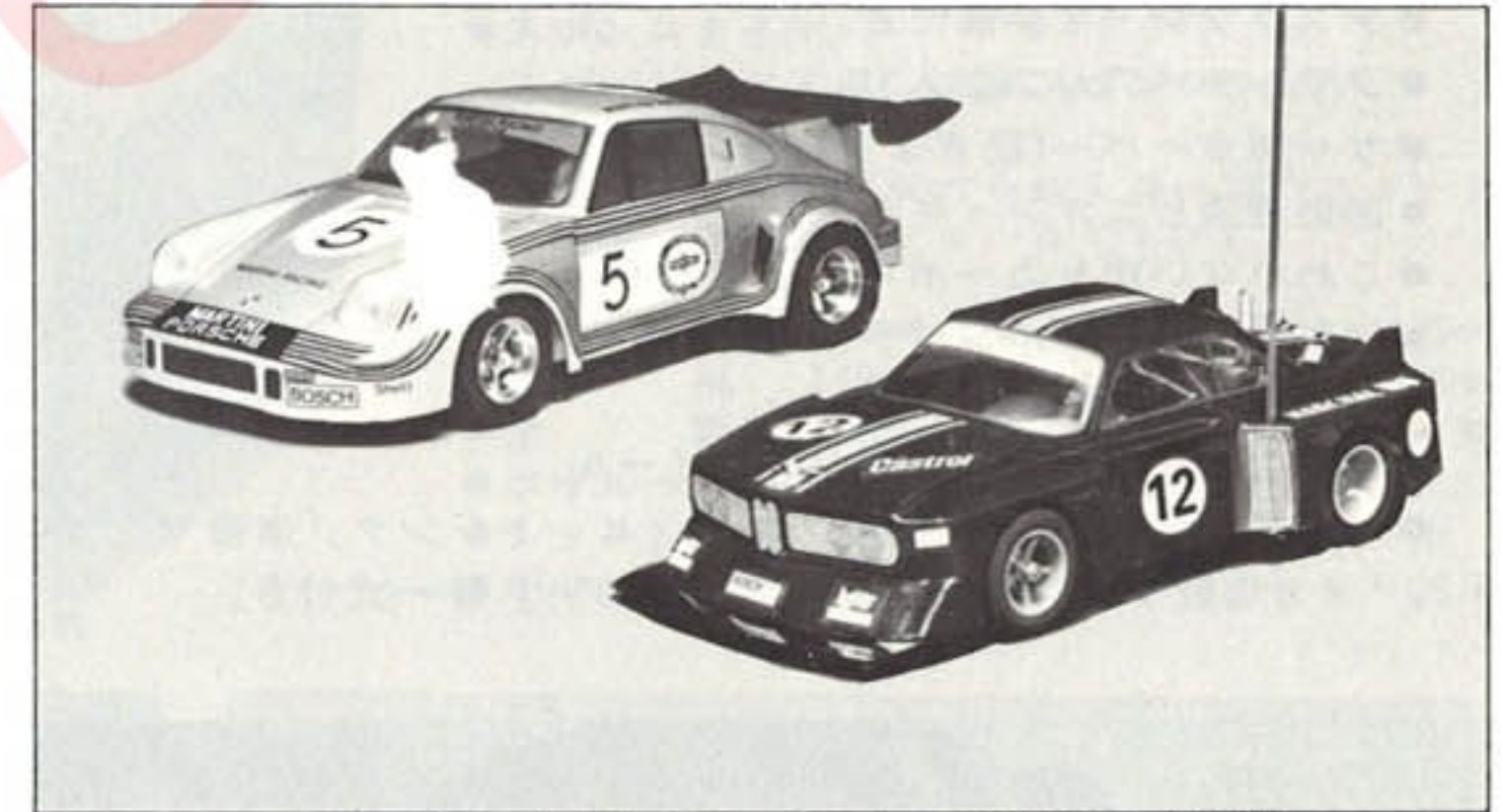

ラジコンカー1/12用には、スーパーニカド1200用搭載
新型マツハスポーツは強力スーパーニカド6N-1200を搭載
(写真は京商製スーパースポーツ[左]・マツハスポーツ[右])

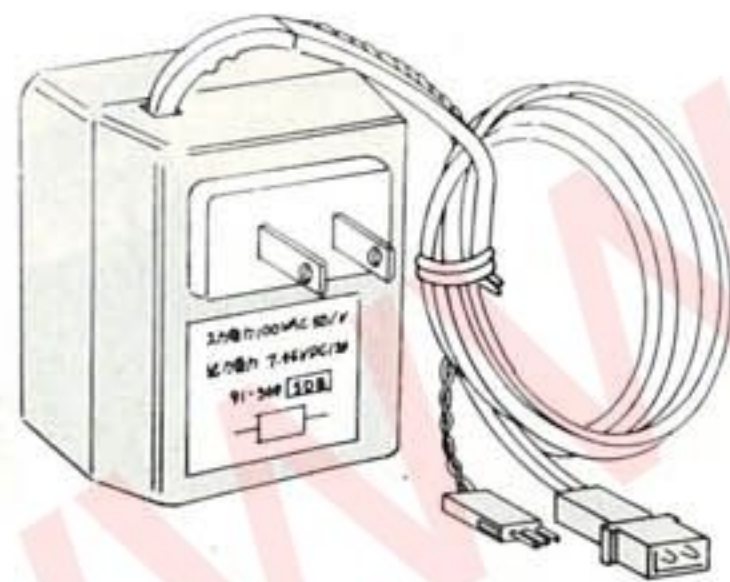

- ★2213
スーパーニカド充電器(250/1200兼用)
- AC100V家庭用コンセント使用 ●14~16時間充電
 - スーパーニカドバッテリー5N-250/5N-1200同時充電可
 - 専用接続コネクタ付

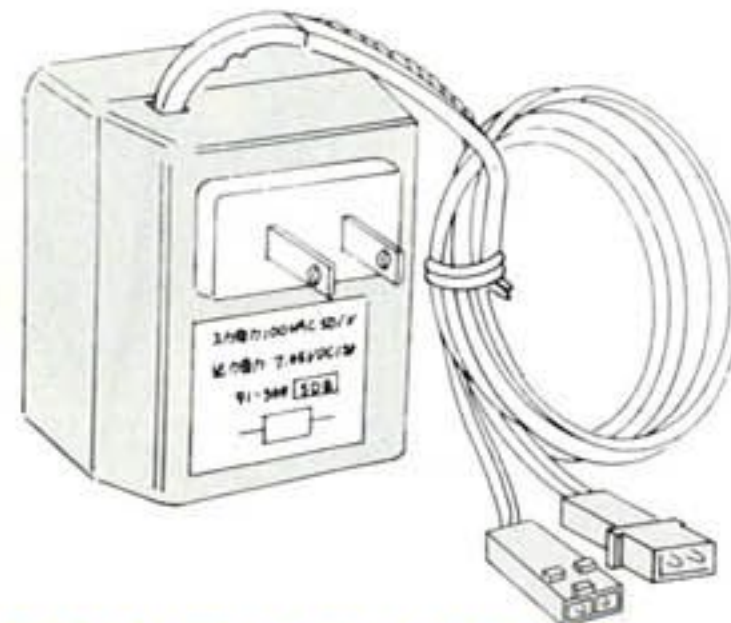

- ★2208
スーパーニカド充電器1200/(5N-6N兼用)
- AC100V家庭用コンセント使用 ●14~16時間充電
 - スーパーニカドバッテリー5N-1200(5本パック)6N-1200(6本パック)兼用充電器
 - 専用接続コネクタ付



ラジコンボートには、スーパーニカド5N-1200又は6N-1200
をご使用戴けます。(写真はKNKファイティングキットZ-60)

1:12 SCALE エンジン.09~.10用

本格的レーシング仕様車

FANTOM 10

ファントム10

エンジン09-10
プロポ 2ch

電動カーでものたりない人は、エンジンカーをやろう。どうせやるならレースに勝てる本格派のための「ファントム10」はどうだ!! 組み立ても簡単、2チャンプロポでOK。各部品は、すべてレース仕様に耐える精密な設計、吟味された材質、ハイスピードで酷使されても充分なもの。テストを重ねて完成しました。

- デスクブレーキ装備付き。
- クラッチベアリング入り。
- サーボセーバー(防ぎよ)付き。
- 熱処理済ピニオン・ギヤ入り。
- こわれにくいポリカーボネートボディ。
- 特製ねりこみスポンジタイヤ使用。
- ジュラルミン加工済シャーシ。
- 硬質ナイロン製メインギヤ・ホイール。
- 附属品「燃料タンク」「ダイカスト・ヒートシンク」「消音マフラー」「メカ搭載プレート」「カラーステッカー」等一式付き。

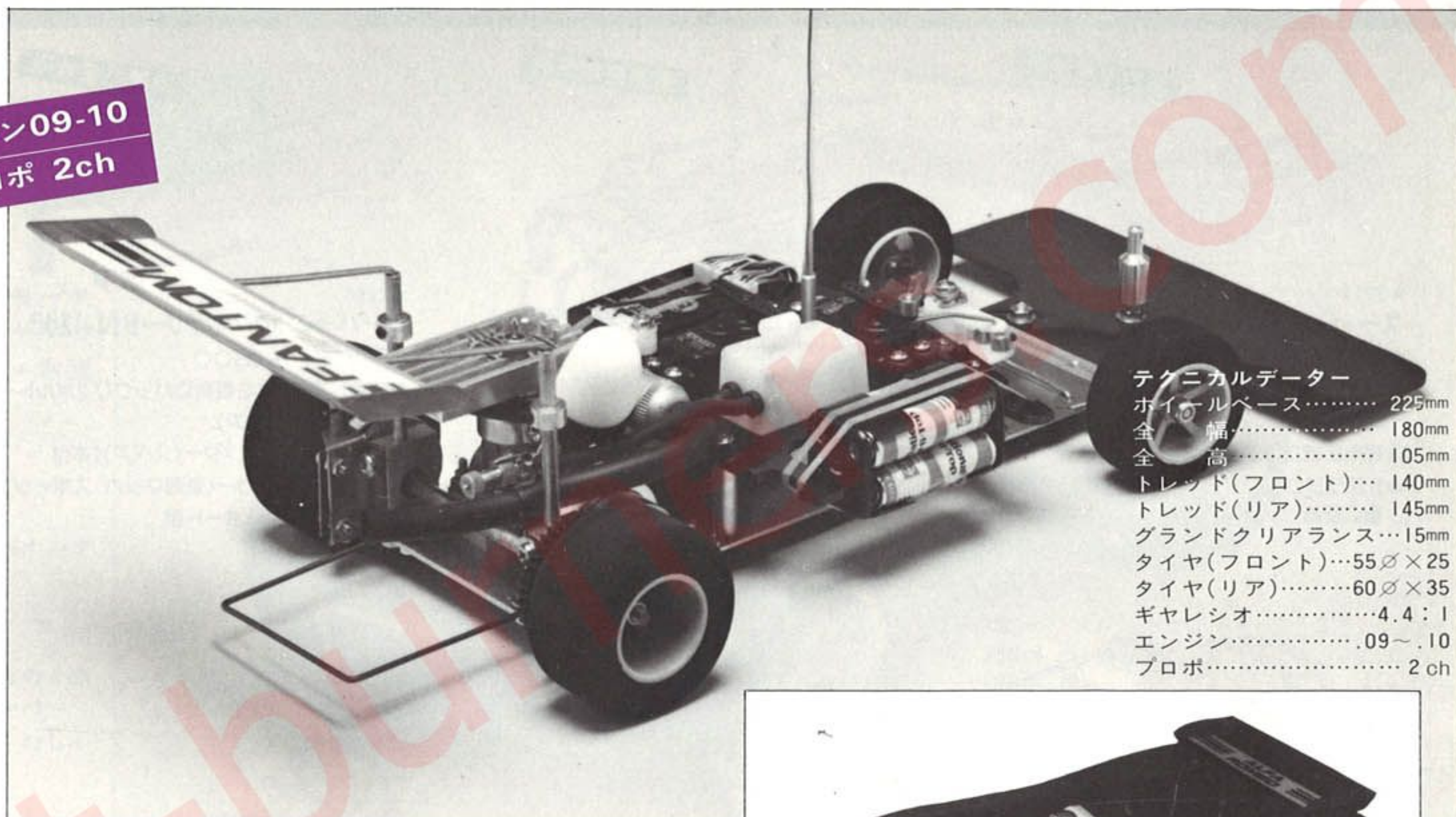

テクニカルデータ

ホイールベース	225mm
全幅	180mm
全高	105mm
トレッド(フロント)	140mm
トレッド(リア)	145mm
グラウンドクリアランス	15mm
タイヤ(フロント)	55φ×25
タイヤ(リア)	60φ×35
ギヤレシオ	4.4:1
エンジン	.09~.10
プロポ	2ch

☆2361 ファントム10のシャーシ

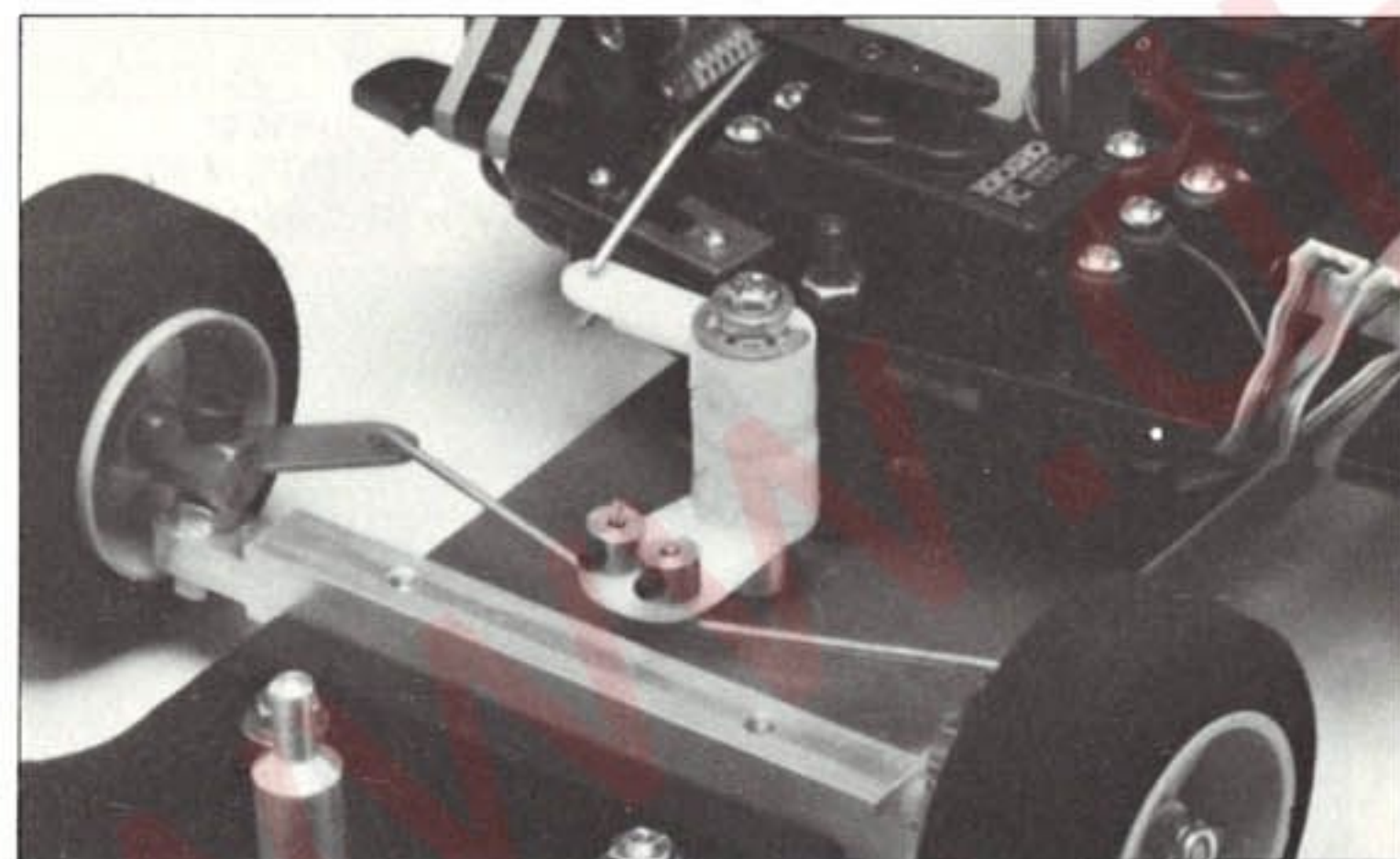

「サーボセーバー」がとりつけられたので、衝突したときも、ステアリング用のサーボを破損から守ります。又、「サーボセーバー」の springs を調節することにより、走行路面に合ったセッティングが出来、コーナリングや、スピード走行に威力を発揮します。

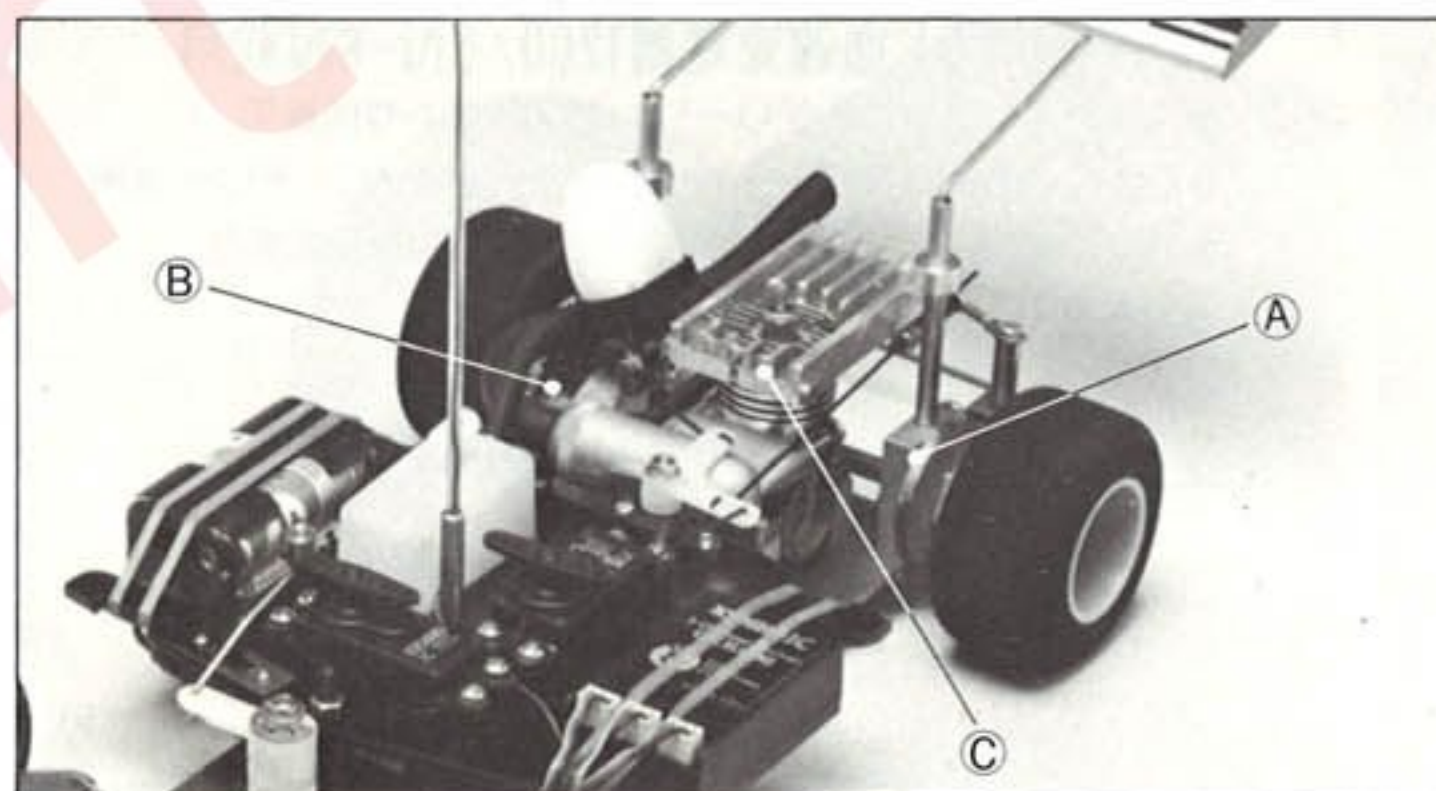

①デスクブレーキ装備
従来のドラム式に比べ、耐フェロード性、スムーズな制動力で確実にブレーキが効きます。一度調節すると、殆んど再調整の必要がなく、メンテナンスが非常に容易です。
②クラッチベアリング
クラッチ内部には、ボールベアリングが使用されており、アイドリング時のクラッチ焼きつけ防止になります。
③エンジンはミッドシップに搭載
小型エンジンカーは、走行時跳ね上げる傾向がありますが「ファントム10」は、これらを解決してあります。

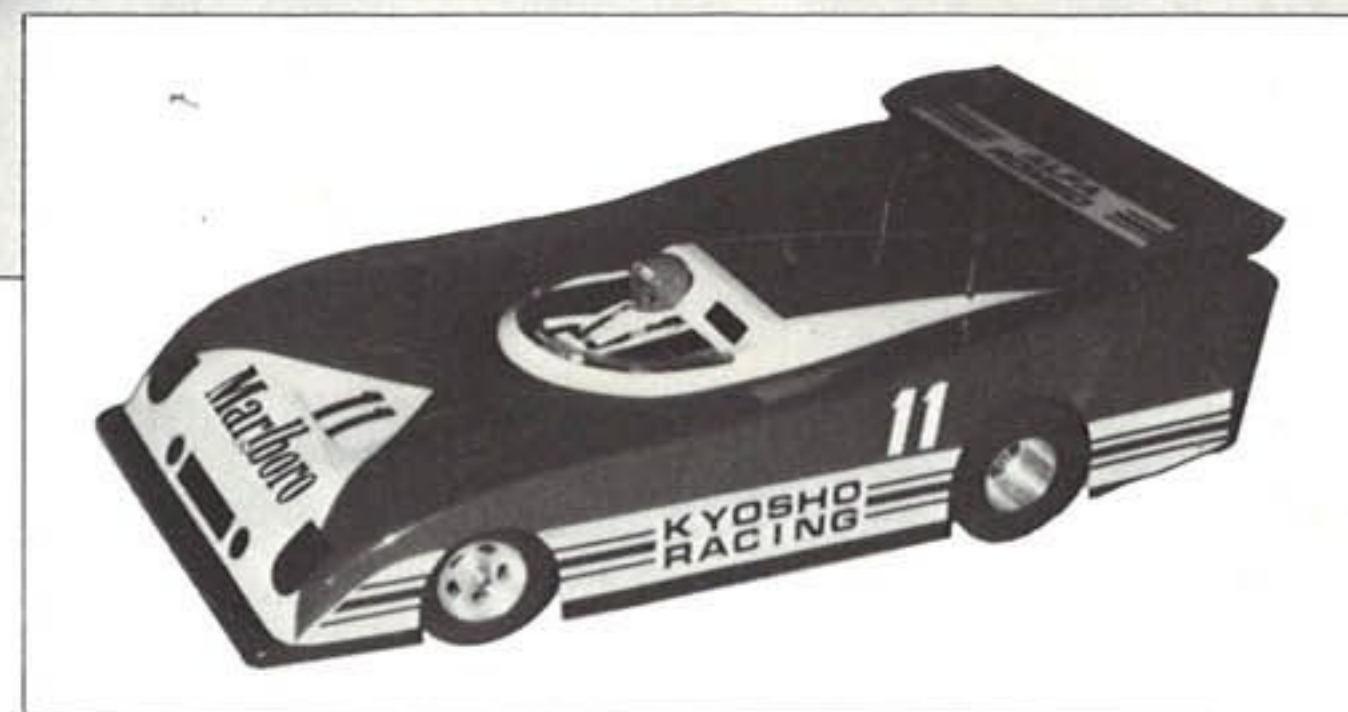

☆2361A アルファロメオ 33SC12ターボ

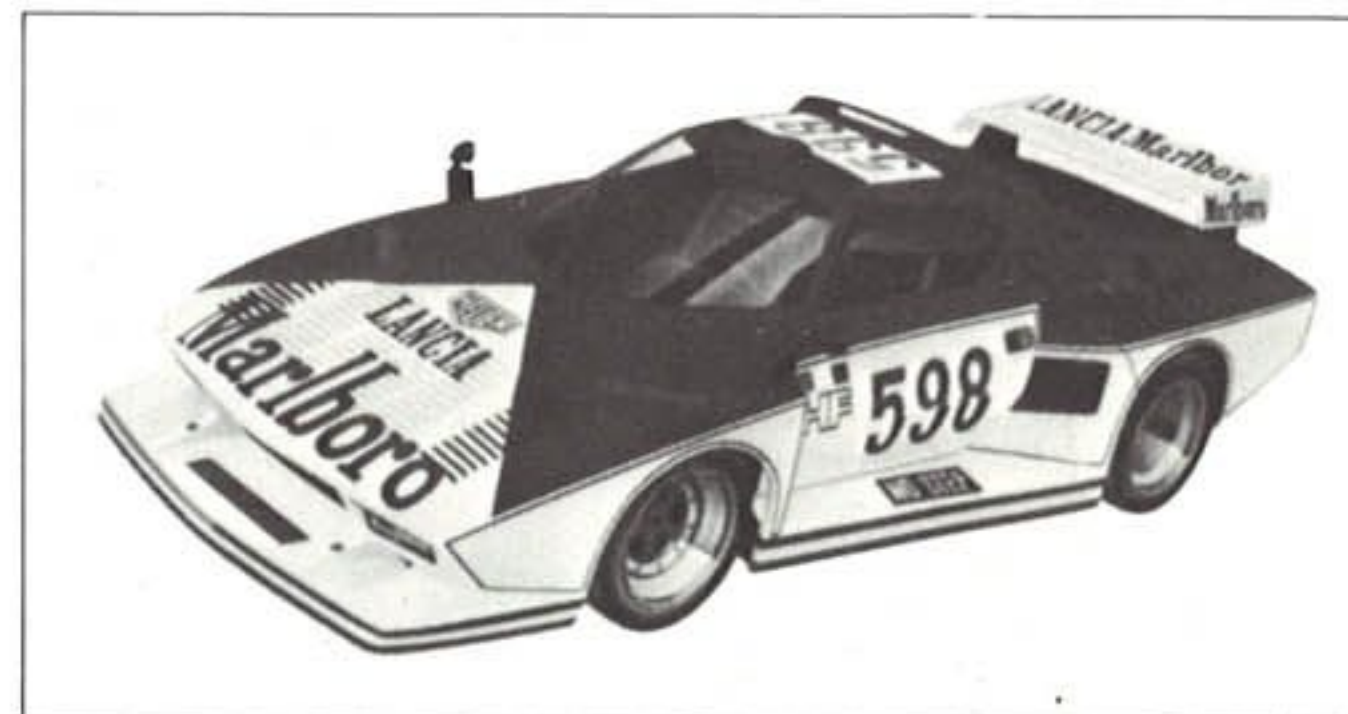

☆2361B ランチアストラトス ターボ

スピードアップのピーナッツシャラコ
2チャンプロボでバックOK!! エンジン09



スピードを上げて快走するピーナッツシャラコ

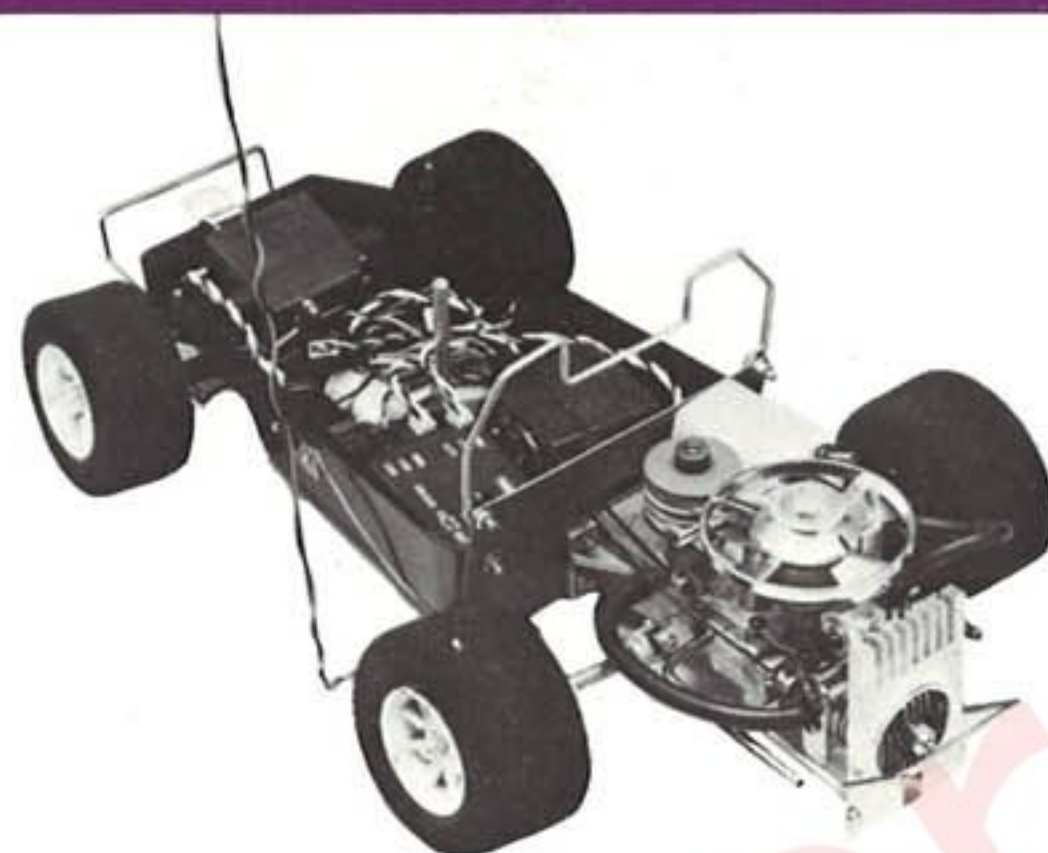

実用新案特許申請中



ピーナッツシャラコ
のパッケージ
「ラジコン技術」77.2月号カラーと記載掲載

PEANUT 09 Shalako

★2000 ピーナッツシャラコ

- ギヤ比が減って、ぐーんとスピードが出ます。だから、タイヤもスポンジになり、大型ヒートシンクもついて完璧です。
- バック機構
2 ch 2サーボでバック走行O.K 狭い場所でスピード走行が楽しめる。
- ドライブ機構
四輪独立懸架、ベルト・ドライブ方式で、凸凹路面もヘッチャラ、スピード・アップしても、安定した走行が出来る。
- エンジン冷却
ファンと、大型アルミ製ヒートシンクで完璧な空冷機構。
- スポンジタイヤ
スピードにたえる、大型スポンジタイヤ。
- スターター
ヒモでエンジンがかけられるロープ式スターター内臓、勿論電動スターターでもOK。

- | | | | |
|----------|-------|----------|---------|
| ●全長 | 335mm | ●トレッド(前) | 175mm |
| ●全幅 | 210mm | ●トレッド(後) | 220mm |
| ●全高 | 125mm | ●タイヤ(前) | 70/30 |
| ●ホイールベース | 200mm | ●タイヤ(後) | 70/50 |
| ●シャーシ高 | 28mm | ●プロポ | 2ch2サーボ |
| ●ギヤレシオ | 16:1 | ●エンジン | 09用 |



★2000 ピーナッツシャラコ



空冷ファンとアルミヒートシンクがついて高速回転エンジンもOK

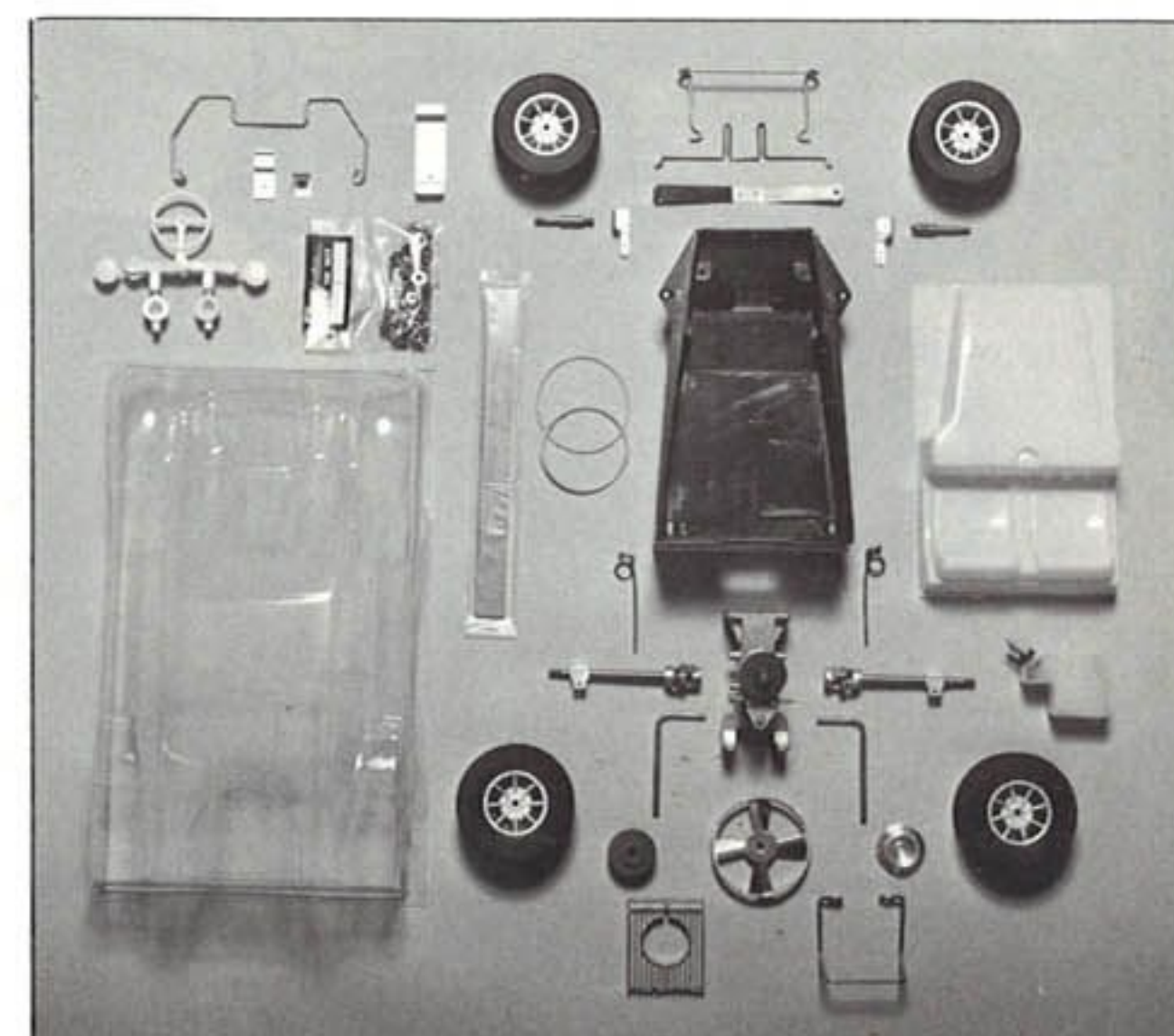

ピーナッツシャラコのキットの中の部品一式

ラジコン レーシング バギー スピードに挑戦!!

PEANUTS RACER

ピーナッツ レーサー

エンジン09-10
プロポ 2ch

「ピーナッツ・レーサー」は、小型ながら本格的なシャーシ構造（スタビライザー付、四輪独立懸架）及び性能（最高速度35km）を持つR/Cエンジンカーの入門者に又、マニヤのセカンドカーに最適な小型レーシング・バギーの決定版です。

- ダイカスト製一体構造フレーム
エンジンマウント、ギヤボックス、リアフレームをダイカスト製の一体構造としたため、組立及びメンテナンスが容易にできます。ギヤボックスはオイル潤滑式と本格的な機構。
- スタビライザー付き四輪独立懸架
フロントサスペンションにストラットコイル、リアサスペンションにスイングアクスル、フロント及びリアにスタビライザーを持つ四輪独立懸架。
- 本格的なオフロードタイヤ
どんな路面でも確実にグリップする新設計のオフロード専用タイヤ。
- ロープ式スターター
ヒモ（コマ用等）でエンジンがかかる。もちろん電動スターターでもOK。

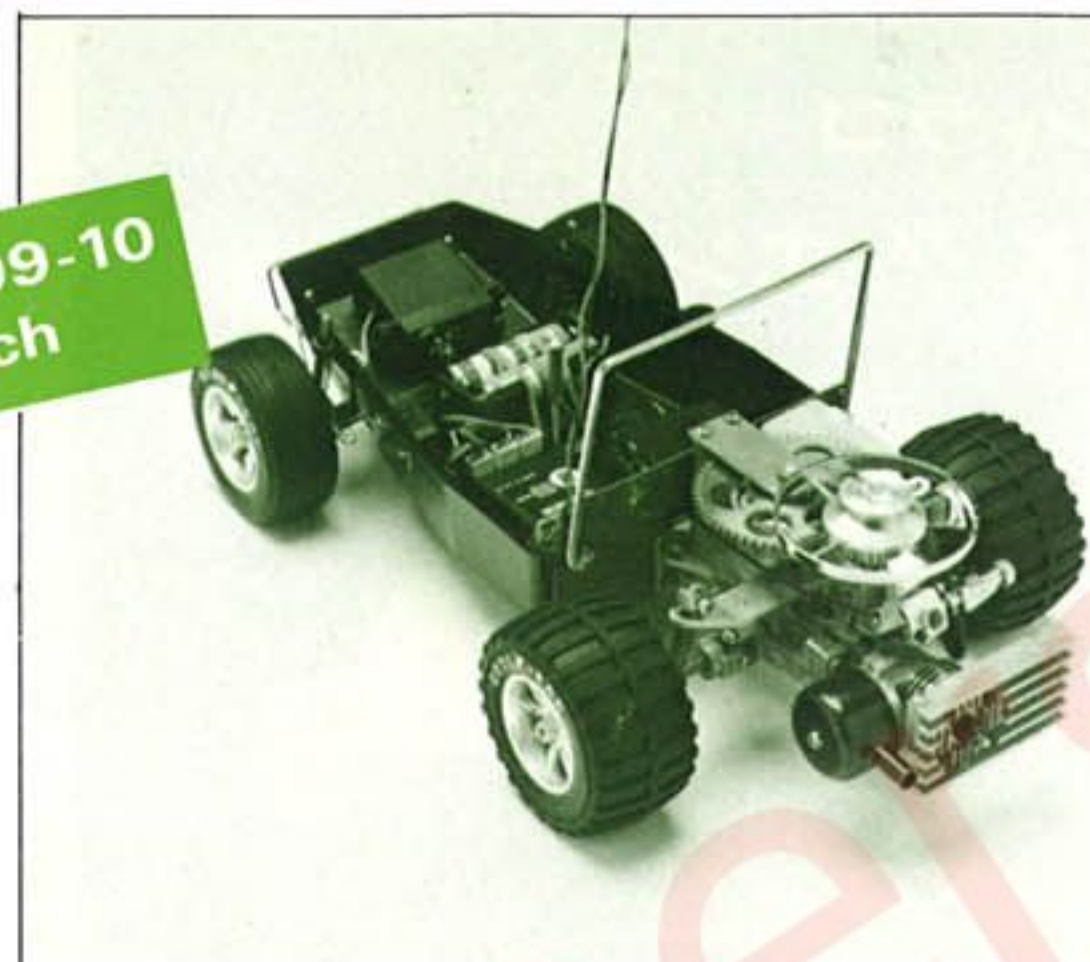

スタビライザー付リアサスペンション



2チャンネルプロポでバックOK 凸凹みちもよく走る

PEANUTS BUGGY 09

ピーナッツ バギー09

「ピーナッツ・バギー」は2ch、2サーボでバック走行可能。四輪独立懸架により凸凹な悪路もヘッチャラ。エンジンスタートはシンプルなロープ式と数々の特徴を持つ09バギーのベストセラー。車種は写真のバギータイプとワーゲンの2種。



テクニカルデータ

全長	340mm
全幅	190mm
シャーシハイ	30mm
ホイールベース	200mm
トレッド(フロント)	145mm
(リア)	190mm
タイヤ(フロント)	65φ×27
(リア)	72φ×37
ギヤレシオ	7.25:1
クラッチ	遠心式
エンジン	09~10
潤滑	オイルバス
最高スピード	35km
プロポ	2ch



テクニカルデータ

全長	320mm	トレッド(フロント)	138mm
全幅	170mm	(リア)	140mm
ホイールベース	200mm	プロポ	2ch 2サーボ
シャーシハイ	28mm	エンジン	09~10

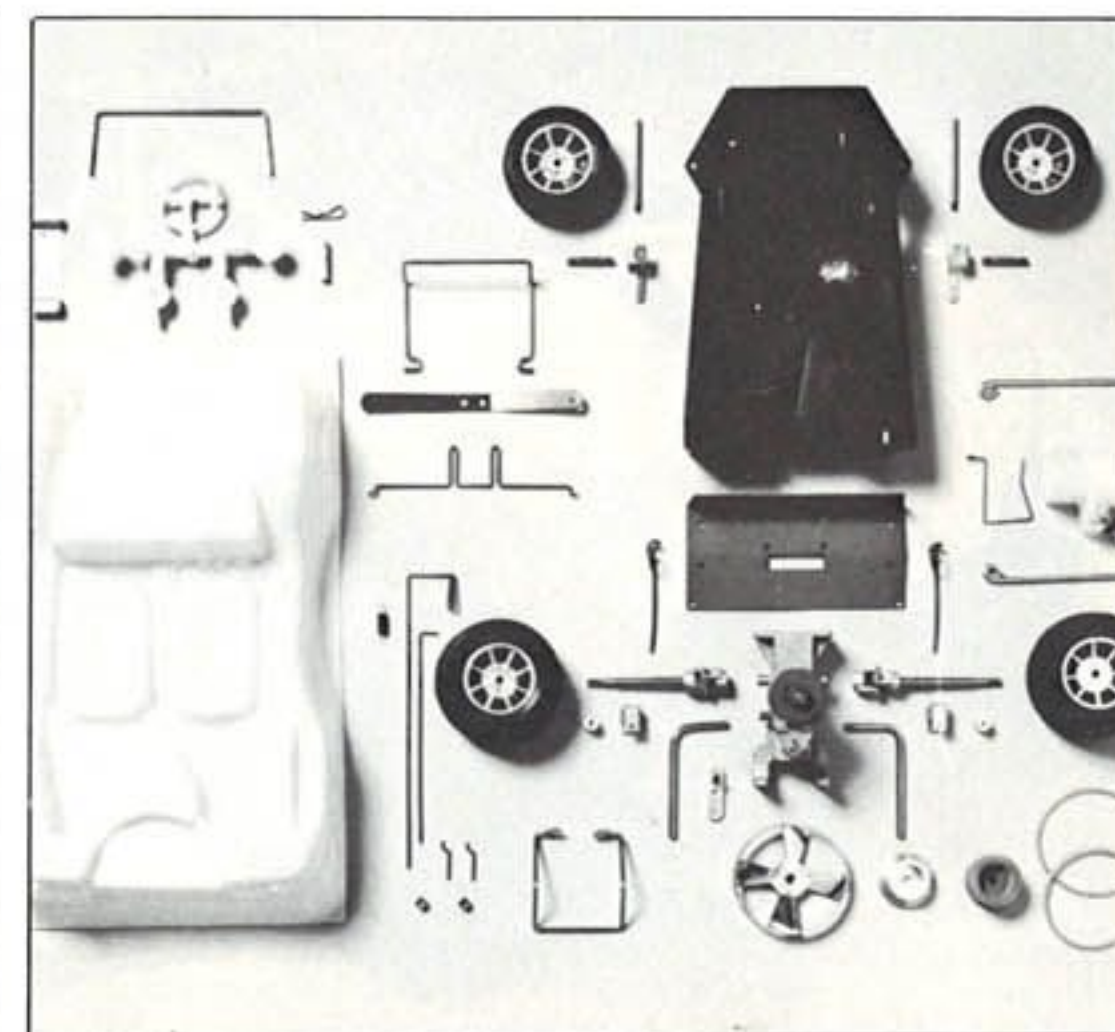

ピーナッツ09バギー部品一式

☆2366 ピーナッツレーサー

☆1480 ピーナッツバギー

RACING BUGGY (レーシングバギー)



迫力のサーキットバギー・ランチャストラトス

LANCIA STRATOS

1:8 CIRCUIT BUGGY

スケール

- シャーシーまわり ショック吸収型バンパー付シャーシー、ダイカスト製ダブルトレーリングアーム(フロント)、トレーリングアーム(リア)、リヤシャフトにボールベアリング軸受け及び特製ユニバーサルジョイント使用、スタビライザーバー(オプション)。
- エンジンまわり ダイカスト製ギヤボックス(オイル潤滑)、インライン式ドライブ、エンジン始動はロープスタート方式、電動スターターもOK、大型ヒートシンク、セカンドマフラー付。
- ボディ関係 防水型メカボックス装備。
- タイヤ 強カイボタイヤ使用。

全長	560mm
全幅	270mm
全高	180mm
ホイールベース	300mm
シャーシハイ	50mm
ギヤレシオ	6.7:1
トレッド(前)	230mm
トレッド(後)	214mm
タイヤ(前)	100mm
タイヤ(後)	110mm
プロポ	2ch
エンジン	.19~.21

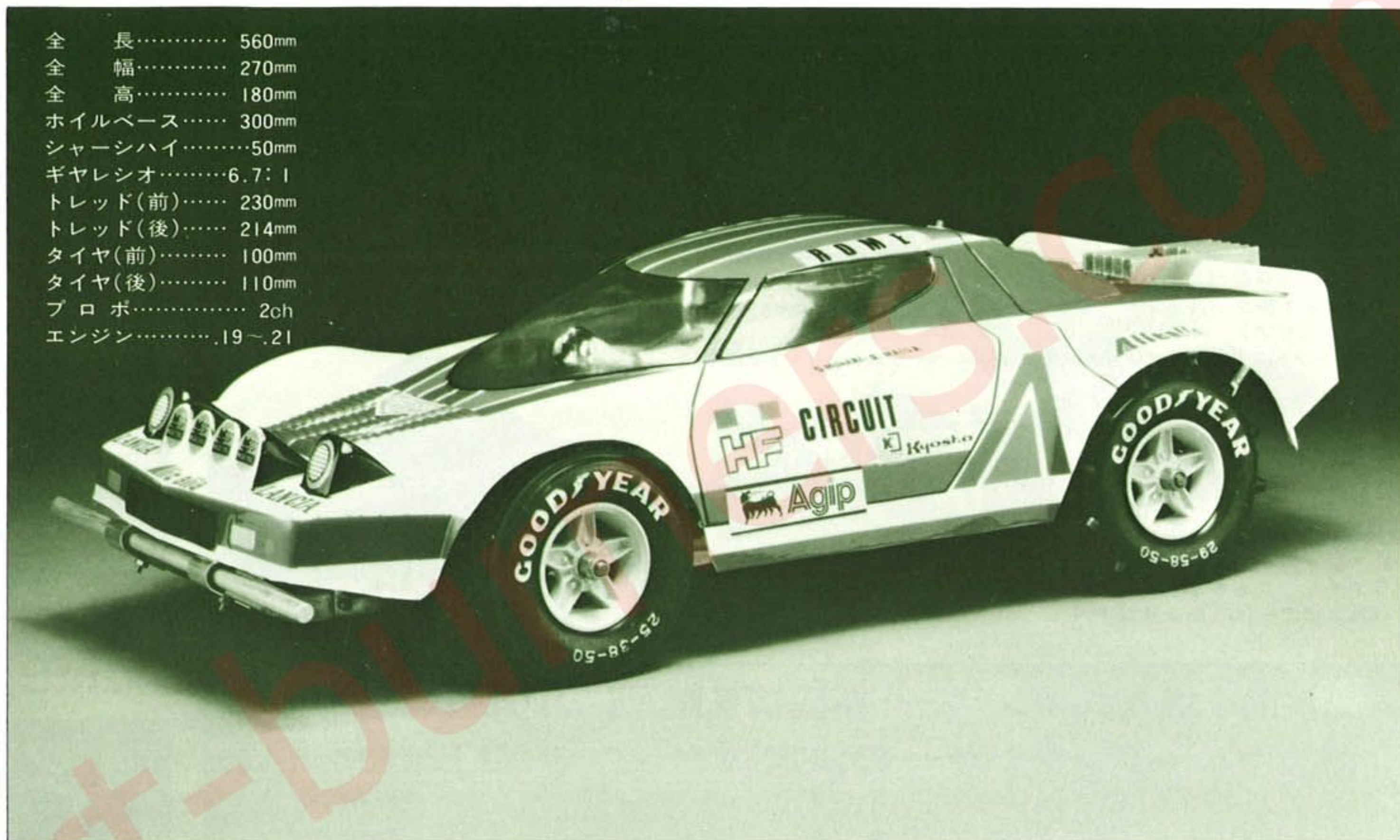

☆2012 ランチャストラトス(サーキット)バギー

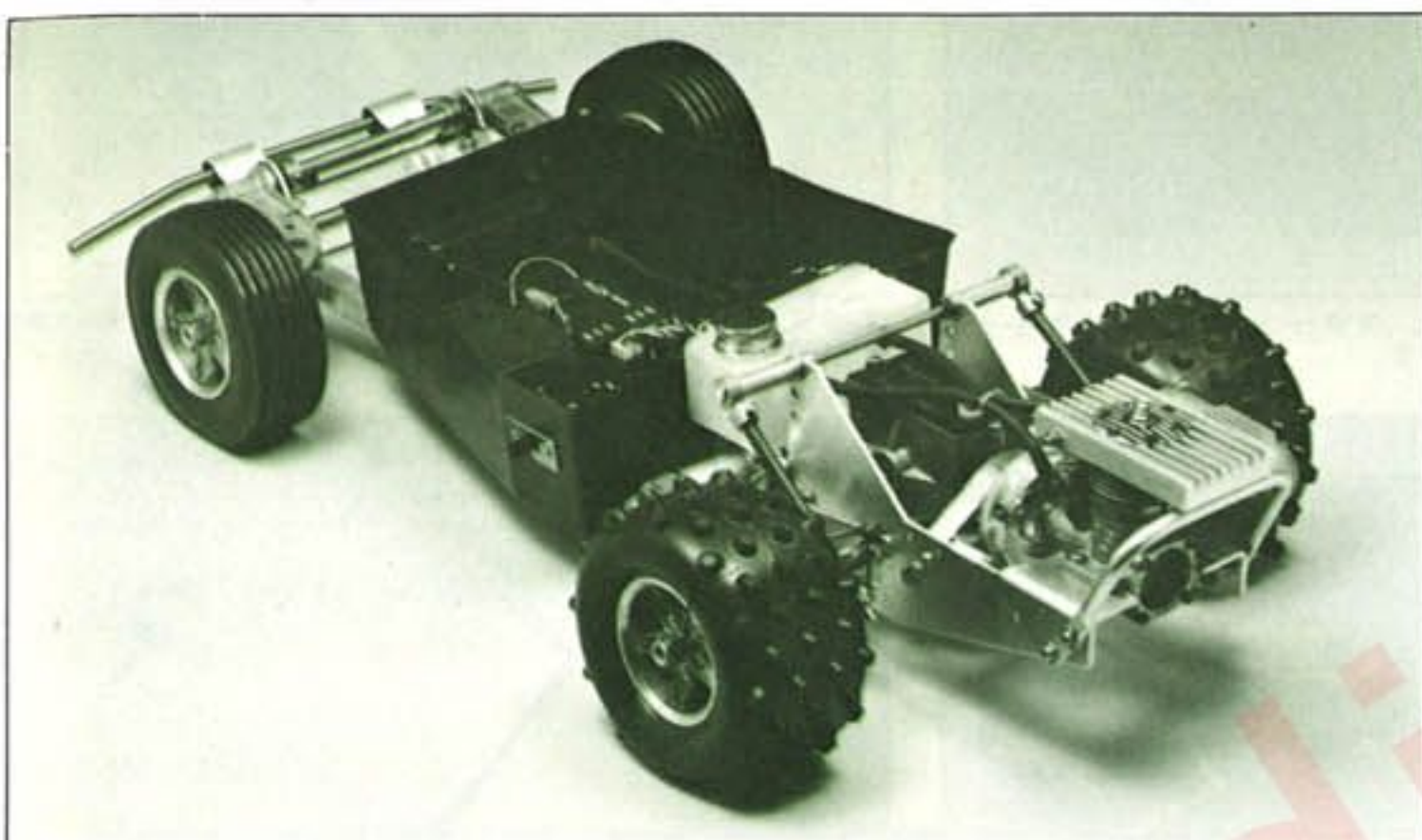

ランチャストラトスの迫力あるシャーシー部

場所を選ばず

スピードとスリルを楽しめるバギー

DUNE BUGGY

デューンバギー

RX-III

- 凸凹道も草むらも砂浜だってすいすい走る。
- 砂やほこりからエンジンや受信機を守るダストカバー装備。
- 前輪は、左右別々に上下するので石などにのりあげてもスリップしない。
- カッコイイ大型消音マフラーつき。



☆1441 デューンバギー



☆1442 ワーゲンバギー

RACING BUGGY (レーシングバギー)

CIRCUIT BUGGY

★2010サーキットバギー 1:8

エンジン .19~.21
プロポ 2ch

シャーシまわり

- ショック吸収型バンパー付シャーシ
- ダイカスト製ダブルトレーリングアーム (フロント) とトレーリングアーム (リア)
- リアシャフトにボールベアリング軸受特製ユニバーサルジョイントを使用

エンジンまわり

- ダイカスト製ギヤボックス (オイル潤滑) インライン式ドライブ
- エンジン始動方式は電動スターター及びロープスタート方式
- 大型ヒートシンク、セカンドマフラー付

ボデーまわり

- 防水型メカボックス (水洗可)
- ランチャ ストラトス ボデー (オプション)
- 写真のボデーは京商オリジナル

テクニカルデータ

- ホイールベース…………… 300mm
- 全 巾…………… 270mm
- シャーシハイ…………… 50mm
- トレッド (フロント)…………… 230mm
- " (リア)…………… 214mm
- エンジン…………… 19-21
- プロポ…………… 2ch

心臓部の各部品は工場完成品入り
組み立ては、きわめて簡単



サーキットバギー
のパッケージ



軽快なボデー、バギー実力No.1
(各地区大会で優勝・入賞しています。)



がっちりしたリヤエンド、スタートダッシュとコーナリングでの威力がものをいう。



ガッチリしたシャーシにダブル・トレーリングアームのついたフロントサスペンションは性能豊かなクッションをつけます。

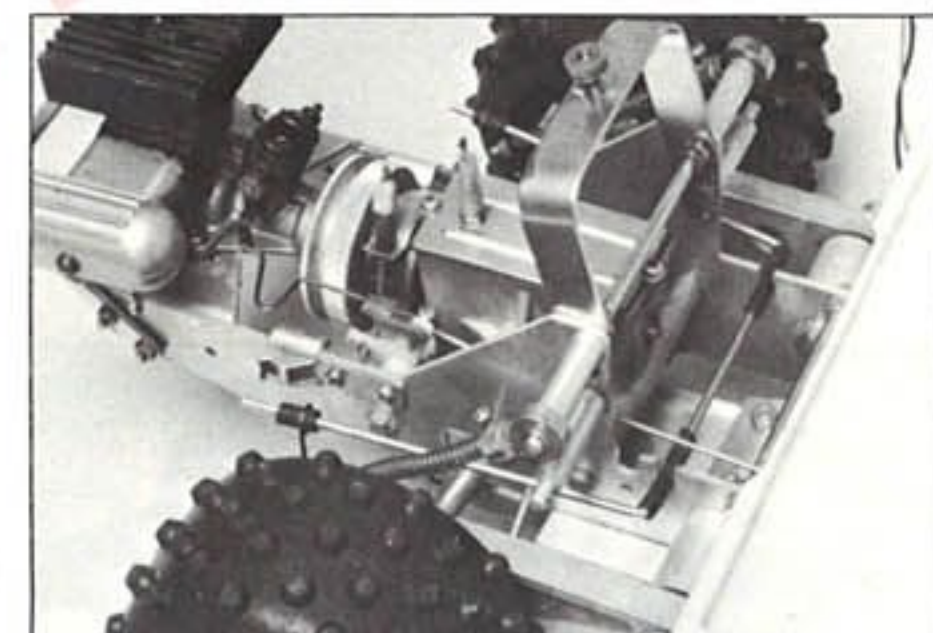

すべて工場完成部品の精密ダイカスト部品、オイルバス式密閉式ギヤボックス。グリップカのあるものすごいポタイヤ。

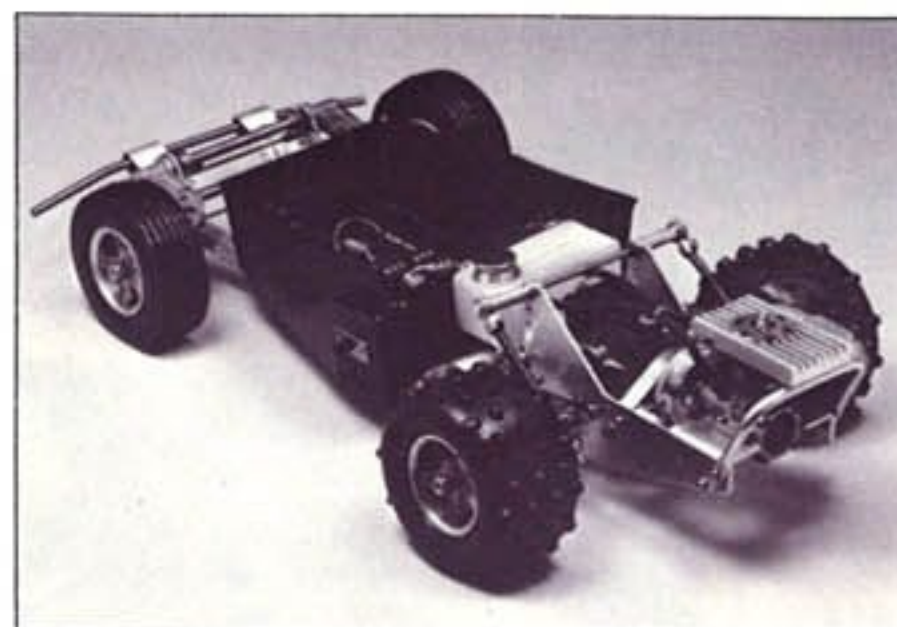

防水と、防塵の取り付けやすいメカボックス。各社のメカが取り付けられる。特製燃料タンクで、一段と性能アップ。

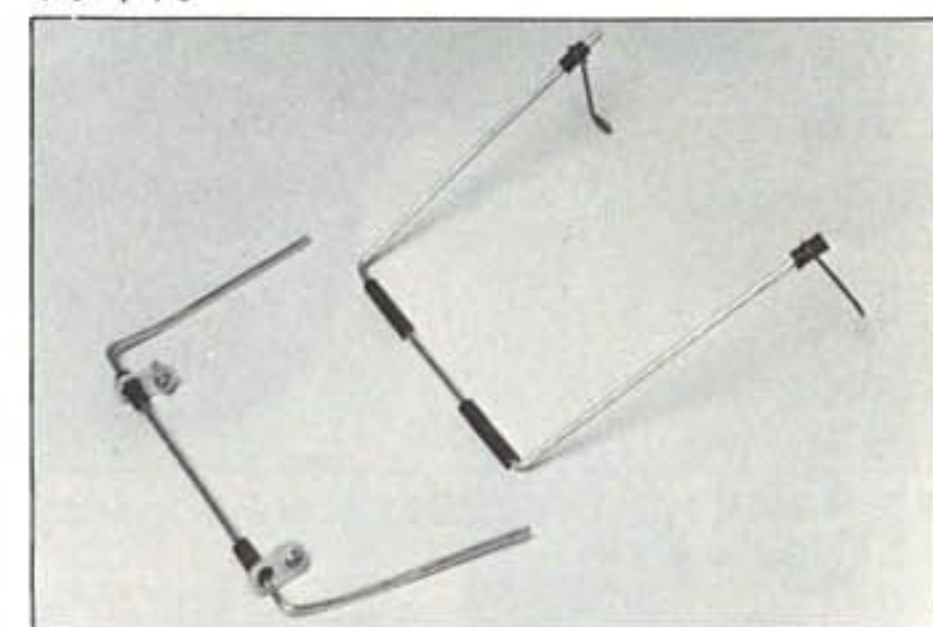

★CB-37 スタビライザーバー (オプション)
サーキットバギー用。コーナリングや、スピードアップに!

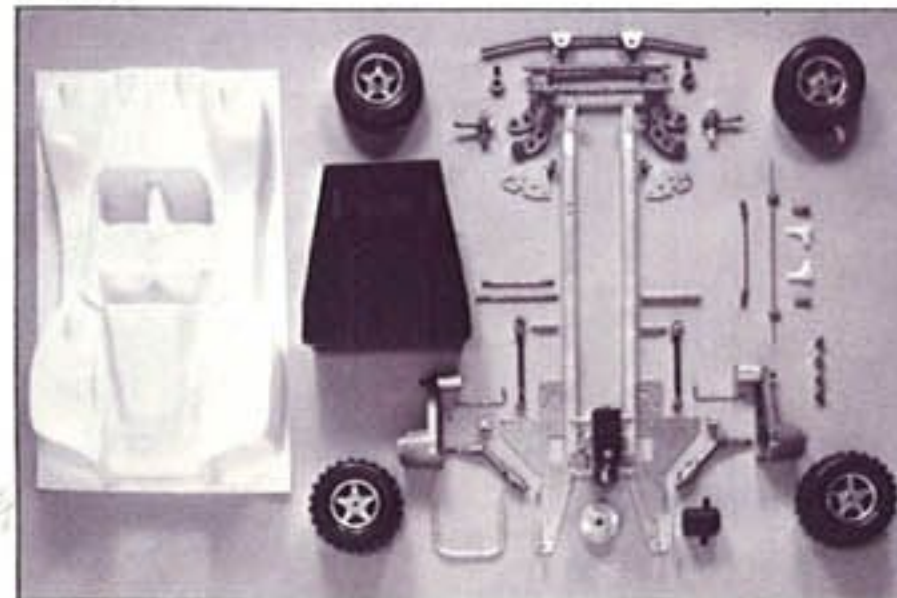

サーキットバギー部品一式

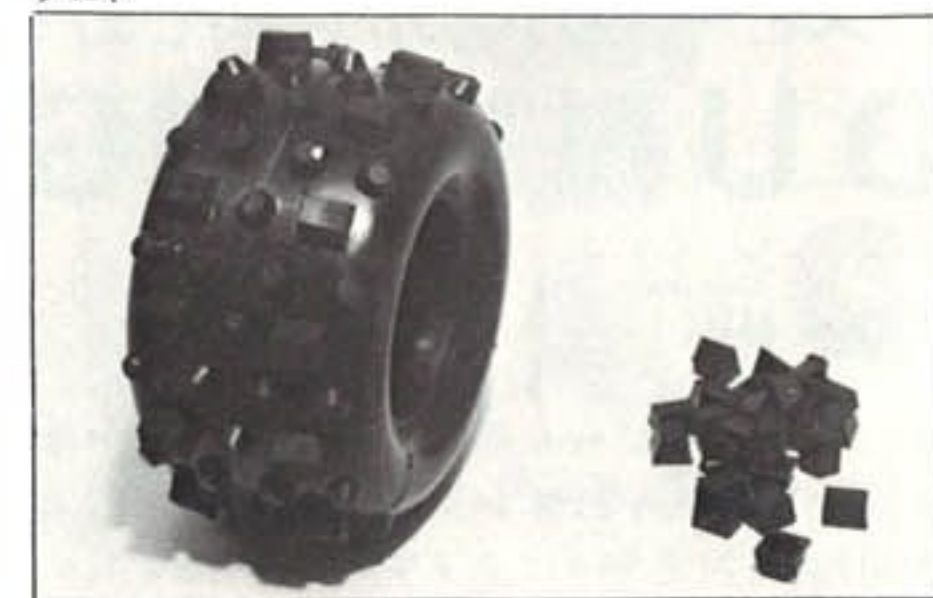

★352 XS スパイクタイヤ (オプション)
イボタイヤに、スーパースパイクを接着することにより、強力な威力を発揮。



高性能、サーキットバギー・新機構を随所に盛り込んだ
競技用レーシングバギーの決定版!!

スタートダッシュのものすごさ、迫力ある加速性、フルスピードのドリフトコーナリング……(前輪タイヤが外向きです。)
「シーアンドスカイ」77・3記事掲載

ラジコン初心者用 シンプルなデザイン

POWER DASH 1:8 SCALE

パワーダッシュ

エンジン.19~.21
プロポ 2ch

電動カーからのステップアップに最適。徹底的な軽量化と構造の簡素化により、初心者でも取扱いが簡単。即レースで勝てる実力も秘めた実戦的デザイン。

- ステアリングとアクセルは、2チャンネルプロポで操作。
- シャーシは、ジュラルミン製の新設計。
- メカをショックから守るため、メカプレートを搭載しました。
- 大型バンパーに加え車重が軽いのでクラッシュに対して強くなりました。
- ハイインパクトABS製のホワイトボディ付。シールをはるだけで美しい仕上がりになります。
- 新設計、ナイロン製軽量ホイール付。
- その他必要なパーツは、すべてセットした親切設計。
- パワーダッシュに必要な別購入パーツ。
- 2チャンネルプロポ●エンジン19~21●プラグ●エンジンstarter●プラグヒートバッテリー●starterバッテリー●燃料●starterコード等（これらの商品は、模型店ですべて扱っています。）

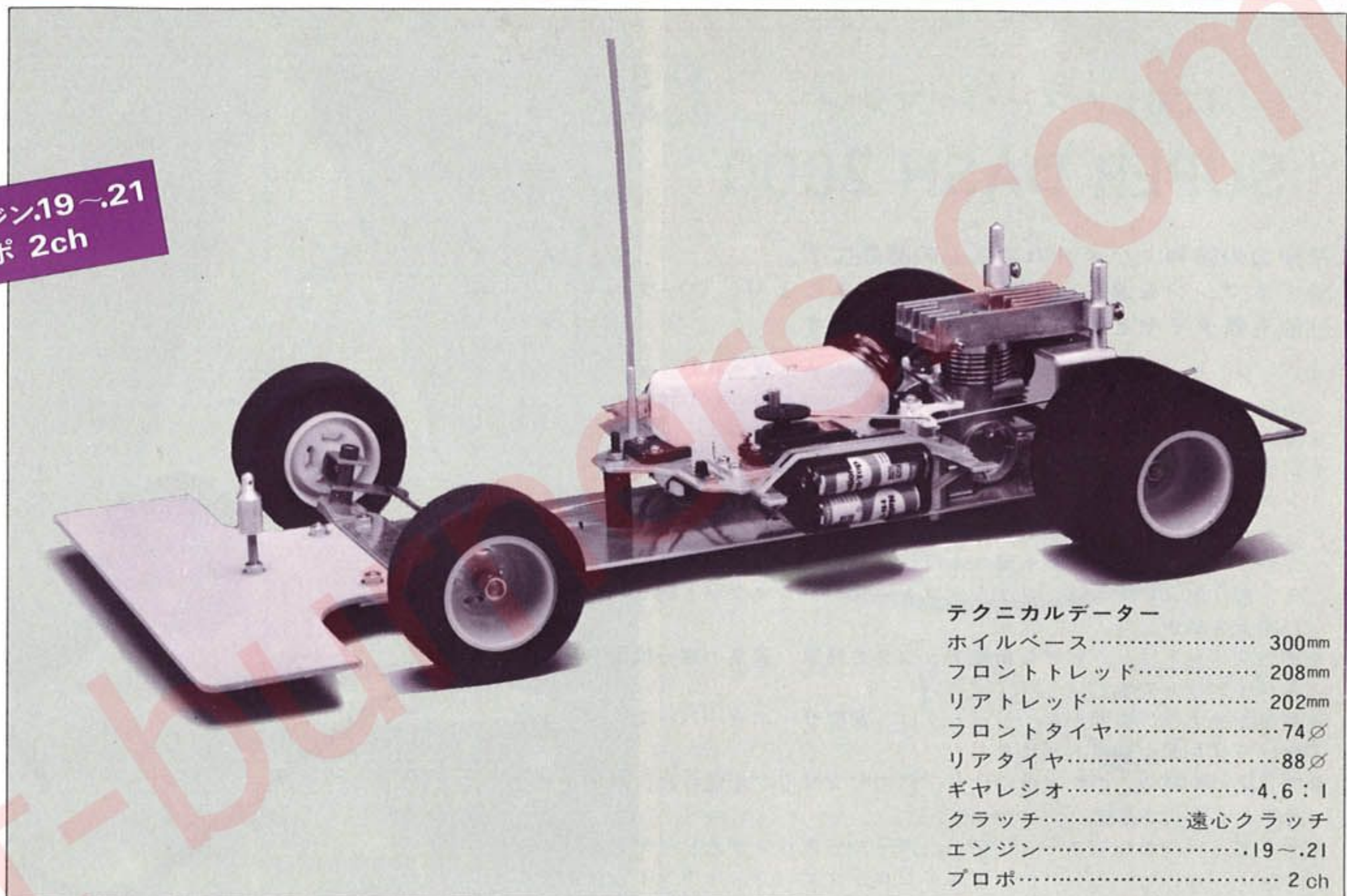

テクニカルデータ	
ホイールベース	300mm
フロントトレッド	208mm
リアトレッド	202mm
フロントタイヤ	74φ
リアタイヤ	88φ
ギヤレシオ	4.6:1
クラッチ	遠心クラッチ
エンジン	.19~.21
プロポ	2ch

☆2220 パワーダッシュ シャーシ

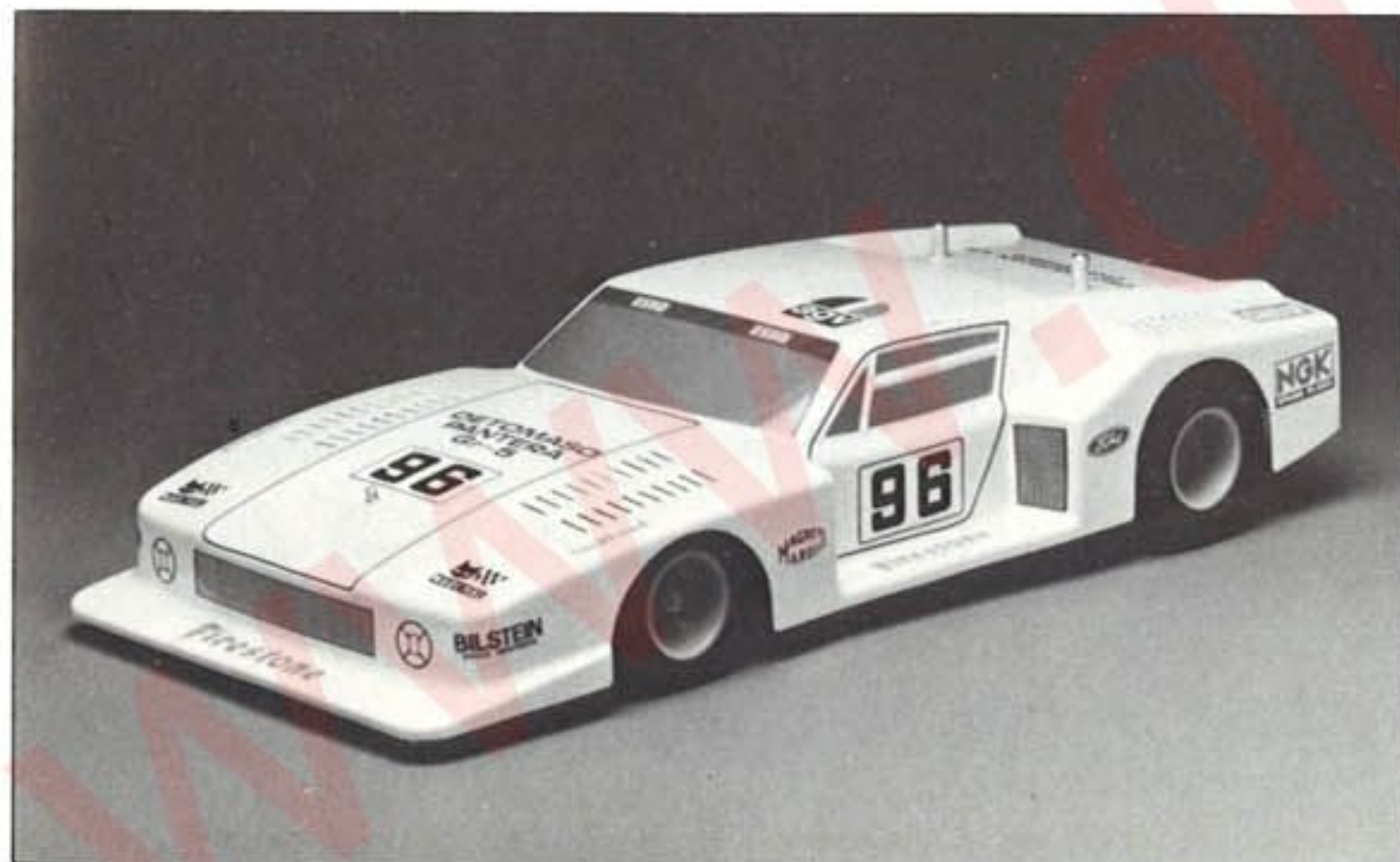

☆2220A デトマソパンテラーGR-5

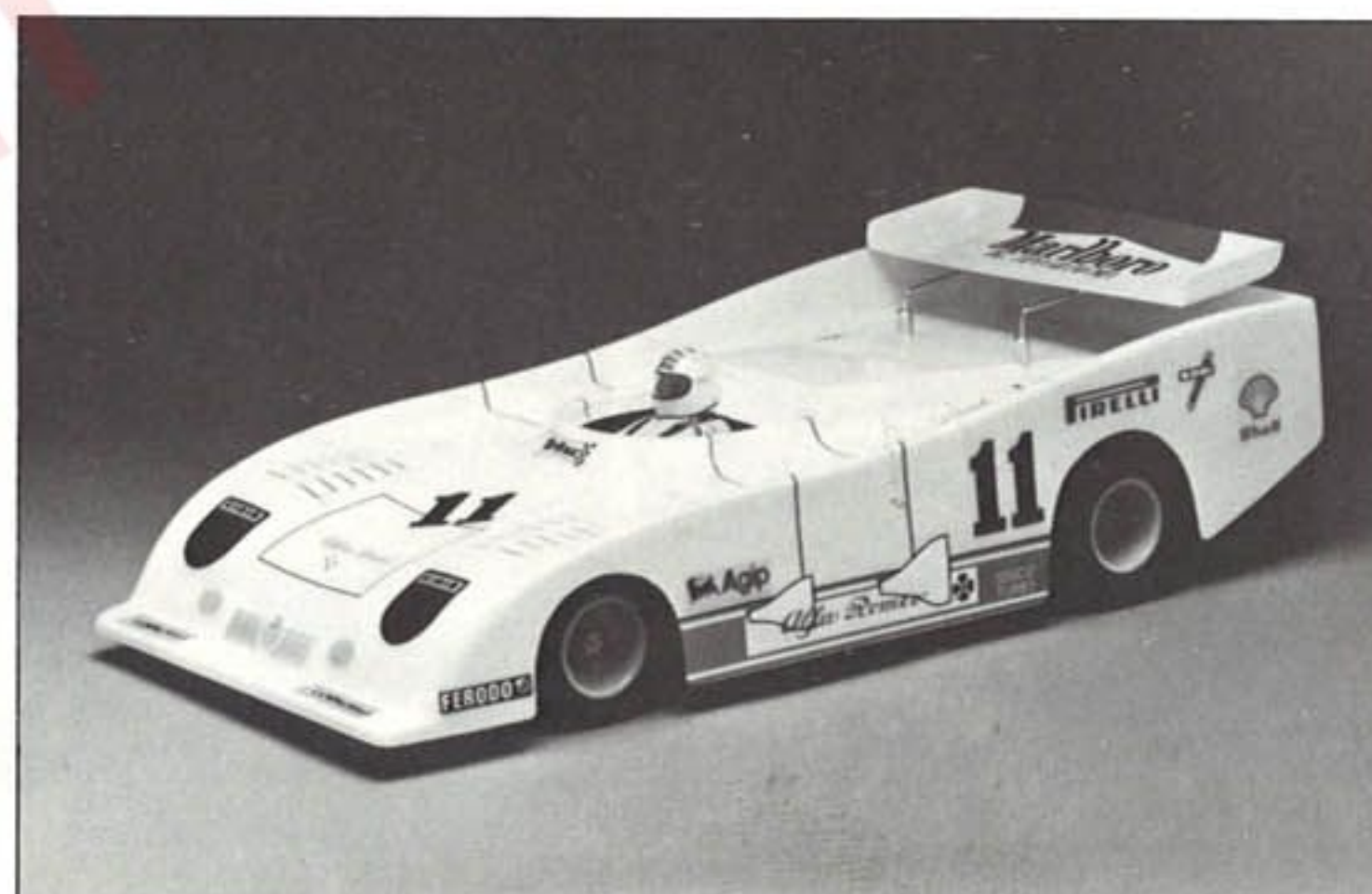

☆2220E アルファロメオT-33SC12ターボ

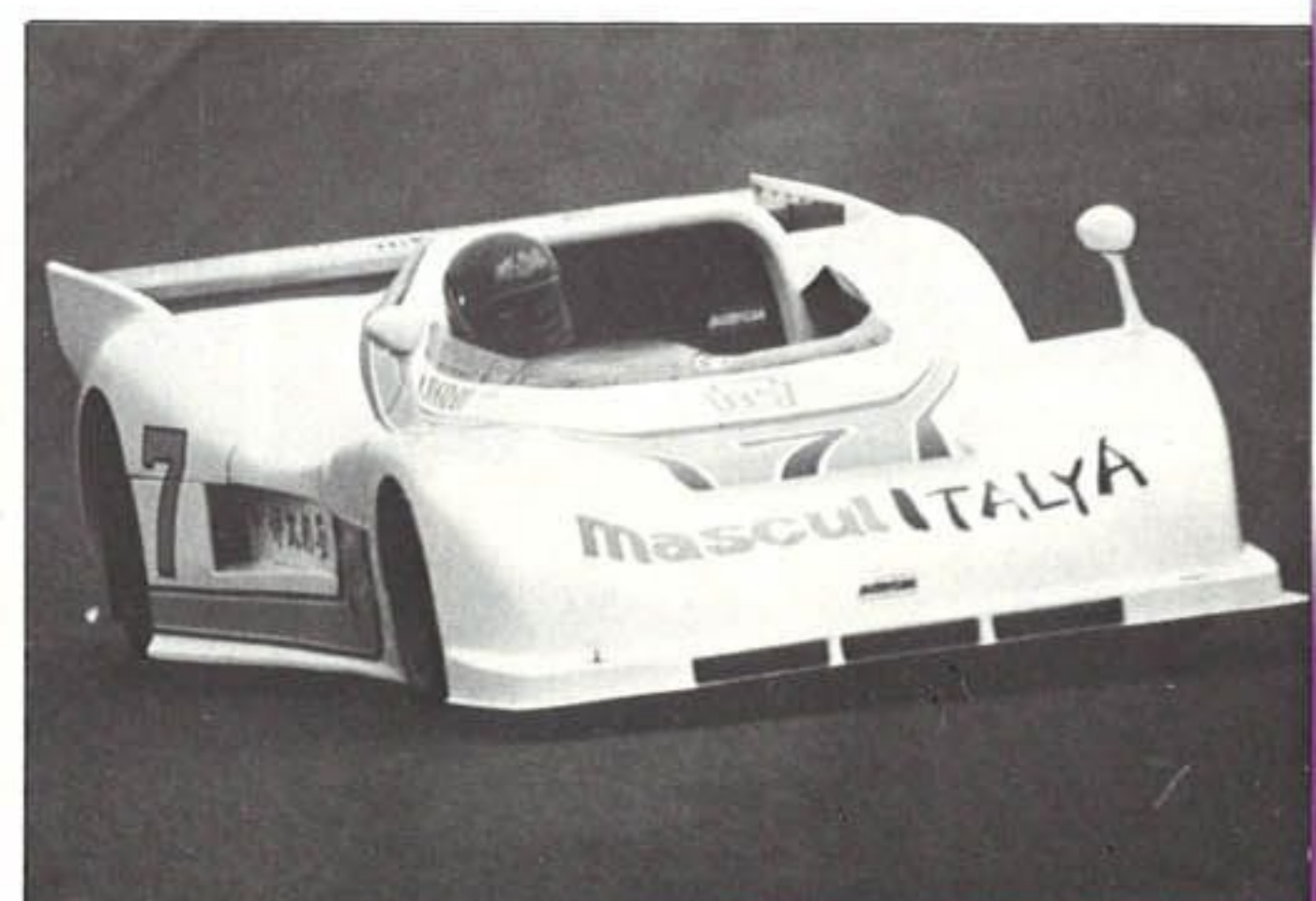

☆2220F ムーンクラフトシェブロンB23

走りに徹したスーパーマシン

1:8
SCALE

エンジン19~21
プロポ 2ch

SUPER DASH 2000

技術力の勝利、ハイメカニズムの結晶です。

勝てるマシンを追求しました。直線はもとより、コーナリング性能も新タイヤとのマッチングで抜群です。

- レーシングカー本来の目的である“勝つ”ために生まれた。また、シンプルなメカニズムのため、セッティングはスピーディーかつ確実です。
- 強力無比なディスクブレーキ標準装備。
- 新型フロントクロスバー採用により的確にシャーシに伝え、コーナリングレスポンスは抜群です。
- シャーシは、メインフレームとリヤフレームに分かれ、万が一のクラッシュや、ヘタリによる交換も簡たんに行なえます。また、厚肉17Sジュラルミン製リヤフレームは、リヤシャフト、エンジンマウント回りの剛性を更に向上させました。
- メカプレートは、シビアな重量チェックの結果、最良の重心位置が得られるレイアウトです。
- 想像を絶する、路面からのショックは、新型サーボセーバーで、サーボのダメージを最少限におさえました。
- 新しいコンパウンドのタイヤにより、強力なグリップが得られ、適切なセッティングができます。
- その他、ポリカーボネートボデー、ボールベアリング入りリヤアクスルマウント、強力ヒートシク付、アルミブロックエンジンマウント、焼入りピニオンギヤ、人形、アルミフライホイール、超高力アルミ製シャーシ等すべて改良。

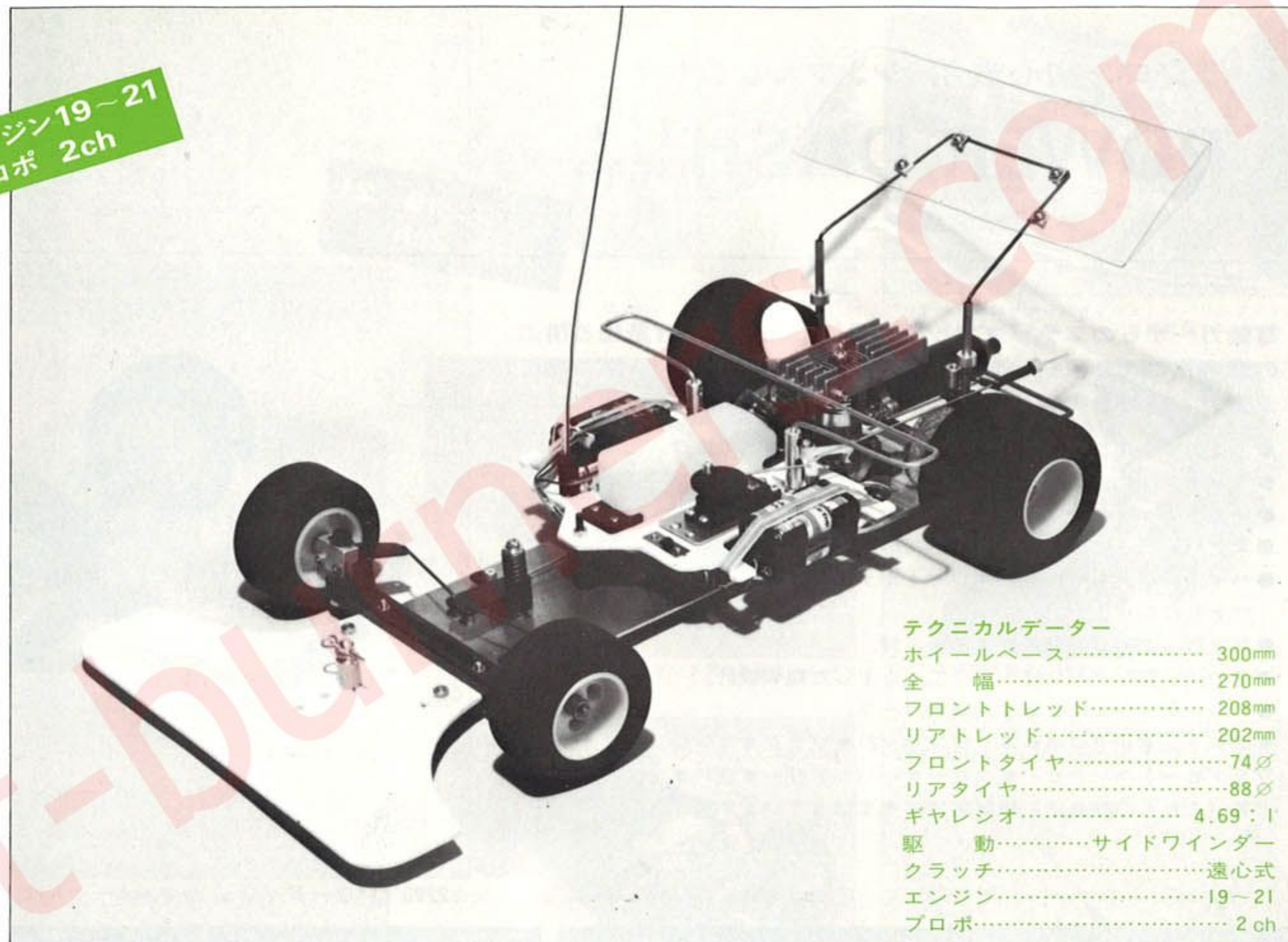

テクニカルデータ

ホイールベース	300mm
全幅	270mm
フロントトレッド	208mm
リアトレッド	202mm
フロントタイヤ	74φ
リアタイヤ	88φ
ギヤレシオ	4.69:1
駆動	サイドワインダー
クラッチ	遠心式
エンジン	19~21
プロポ	2ch

☆1476 純コンペティション仕様 スーパーダッシュ2000シャーシ

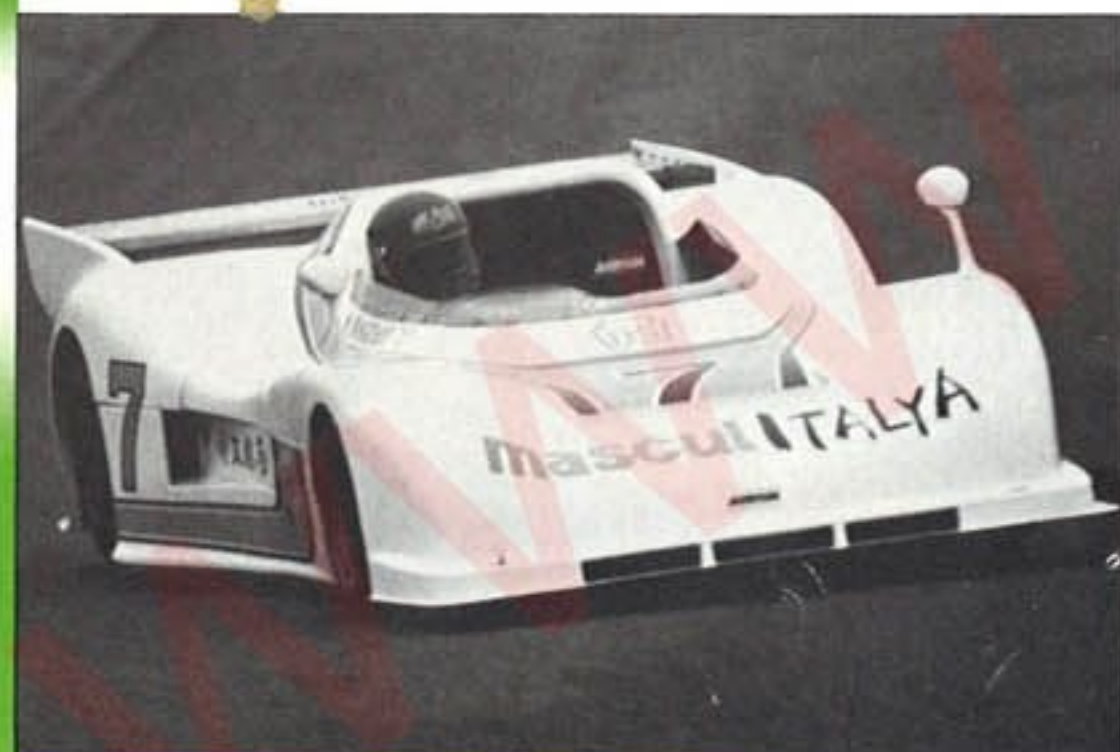

☆1476G ムーンクラフトシェブロンB23

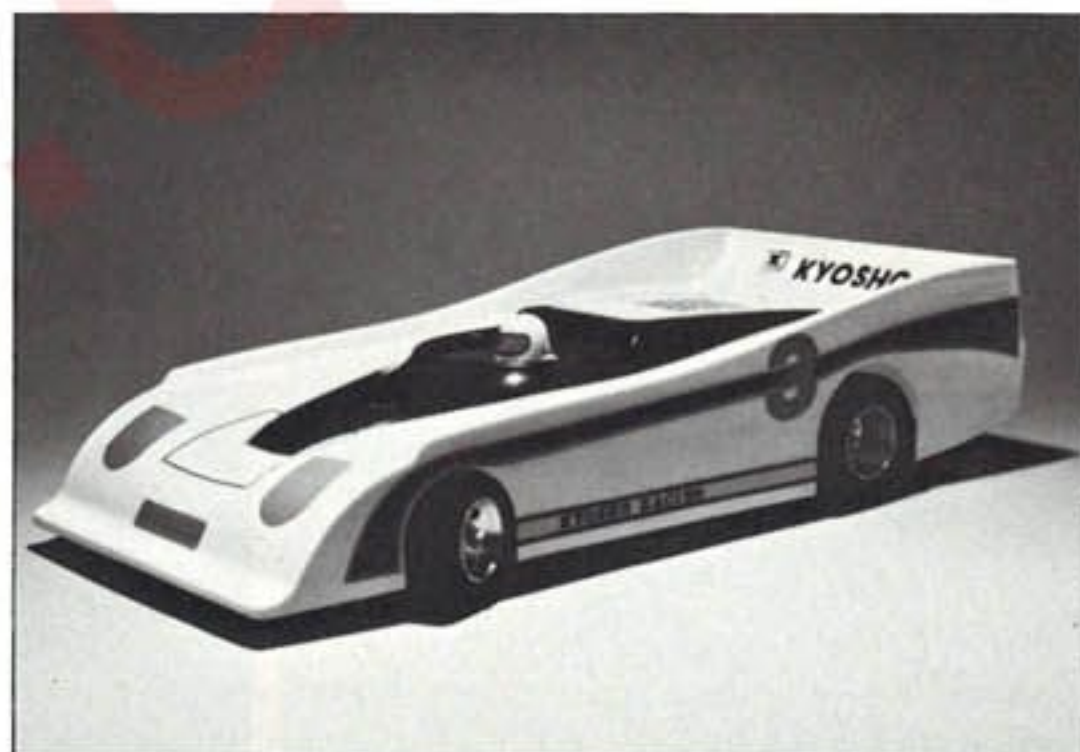

☆1476F アルファロメオ 33SC 12ターボ

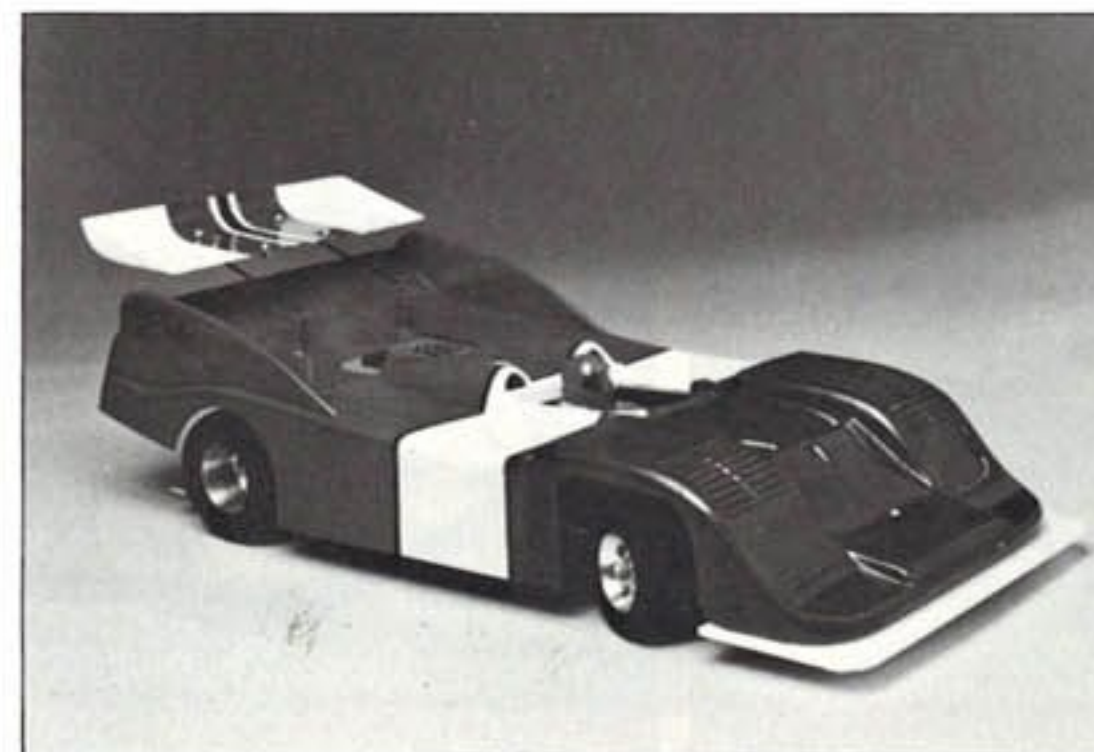

☆1476C ポルシェ917-30



☆1476D ブラバムBT-45



R/C工場完成ヨット JF級オーシャンレーサータイプ

TRADE WINDS

トレードウィンド

本格的なJF級オーシャンレーサータイプヨットですが、工場完成なので、組み立てる必要はもうありません。初心者はずぐに、ラジコンの楽しさを発見しましょう。本格的マニヤは、セールウィンチ・サーボを取りつけ、簡単にウエイト交換の出来ることなどレースに勝てる秘訣を発見することでしょう。

- 持ち運び便利な組立式、すべてワンタッチ。
 - 理想的なスピンクロスセールを使用(バテンつき)
 - 丈夫で軽量な特製マスト、2段差し込み式。
 - 精密で丈夫なナイロン部品(工場取付加工済)
 - ネジ止めバラスト・ケース、重量をかえてスペア・バラストが使用できる。
 - セールサーボ・ウィンチで、本格的セーリングが出来る。
 - 船体、甲板は軽いスチロール樹脂、塗装済。
 - サーボ・トレイ(アストロGX-202用)付き。
 - 初心者用、走行パンフレット付き。
- ※走航には、2チャンネルプロポ及びウエイト用、散弾(8号~9号)2.2kgが必要です。

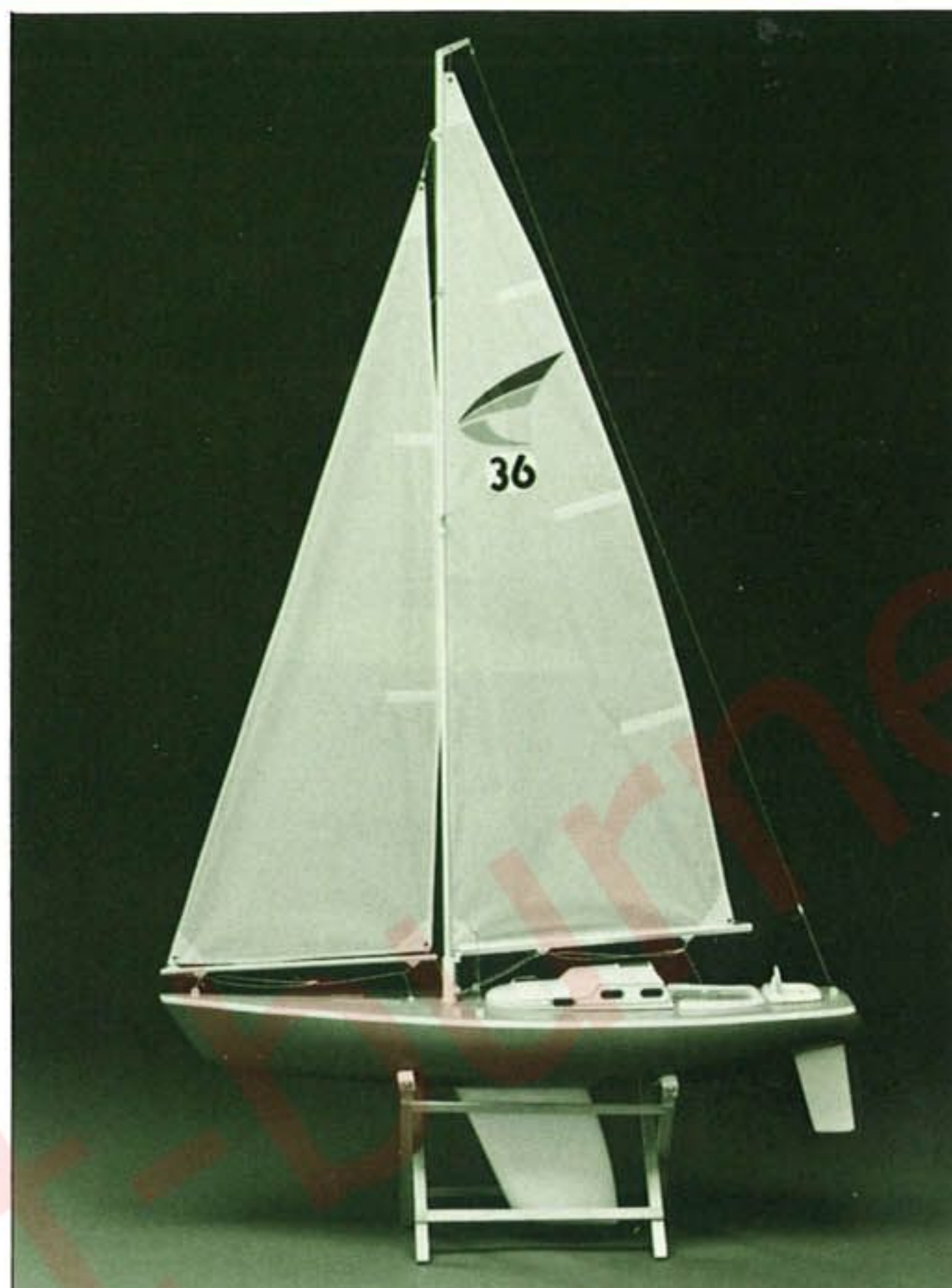

☆2251 R/Cトレードウィンド 船台付

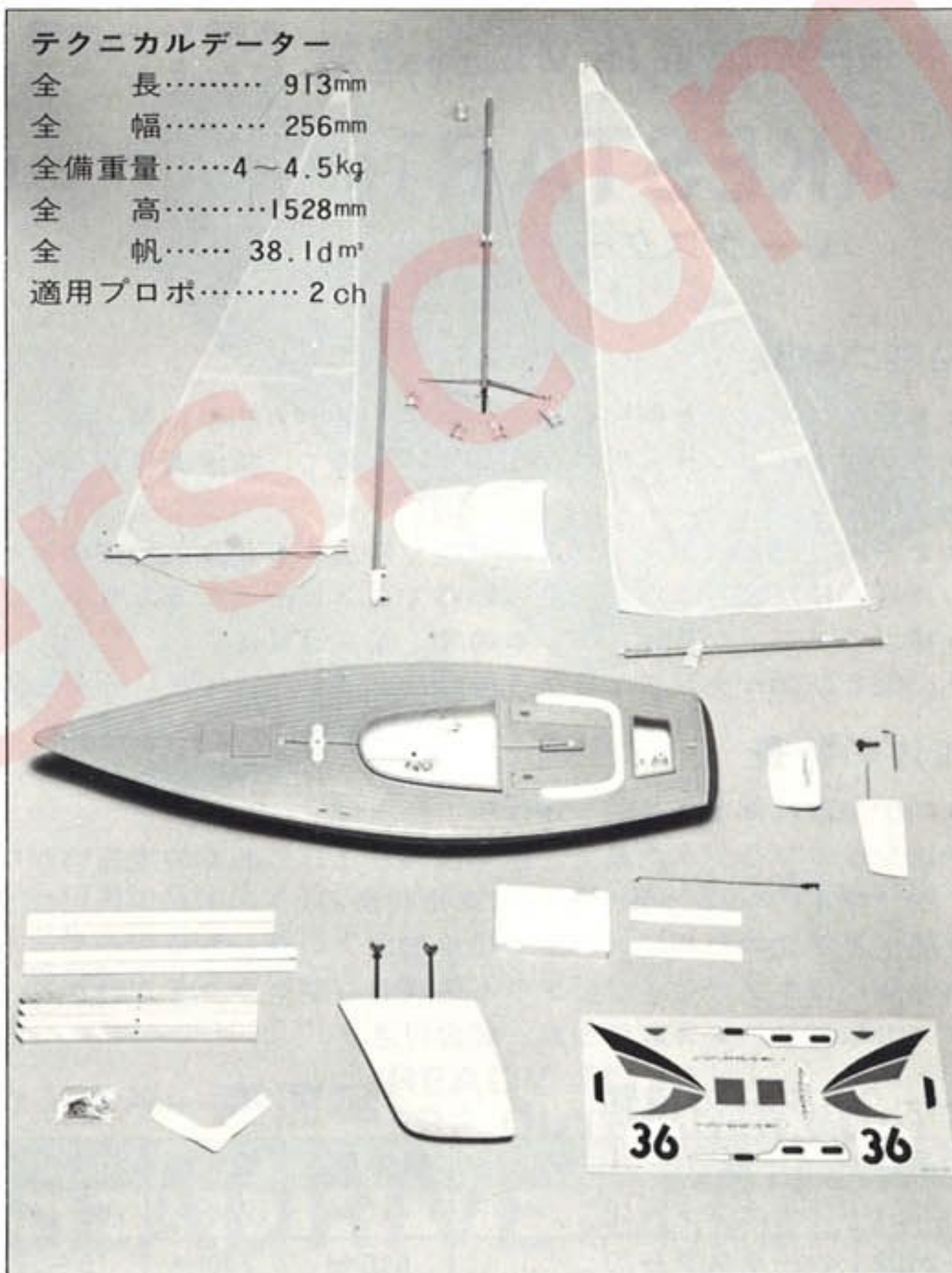

テクニカルデータ
 全長…… 913mm
 全幅…… 256mm
 全備重量…… 4~4.5kg
 全高…… 1528mm
 全帆…… 38.1dm²
 適用プロポ…… 2ch

トレードウィンド……工場完成ヨット、組み立てかんたんしかも性能は抜群。



初心者から、レーシングマニヤまで、満足な走航が、お求めのその日からすぐたのしめます。

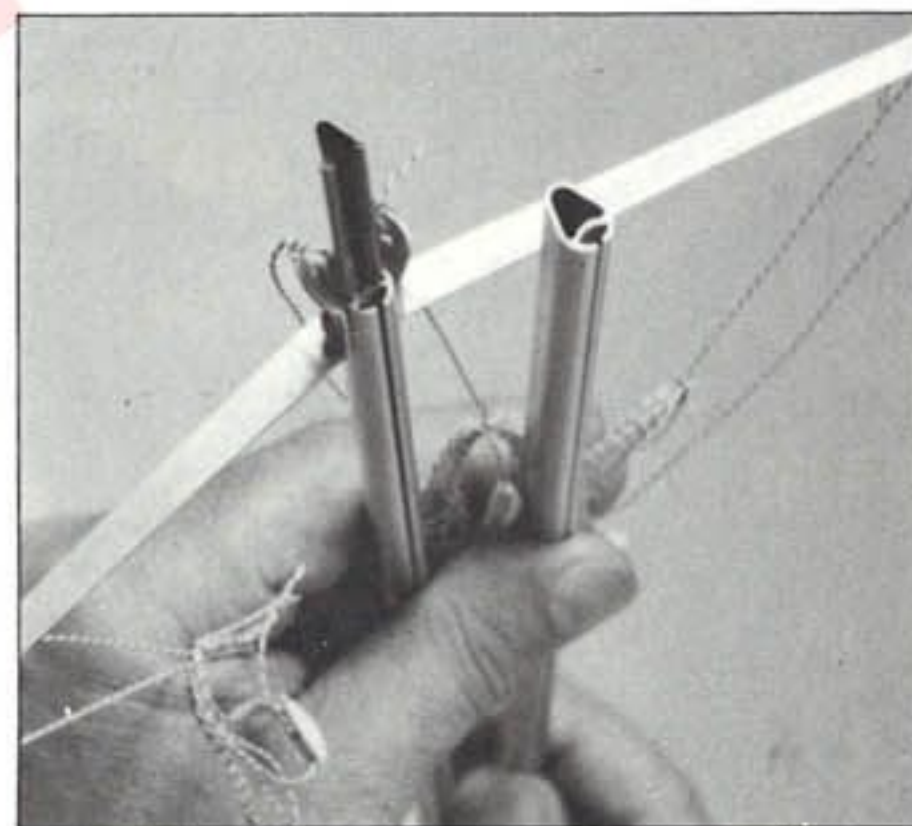

特殊成型によるアルミ材マスト(アルマイト処理済み)軽量で丈夫。プラ部品取付け加工済。

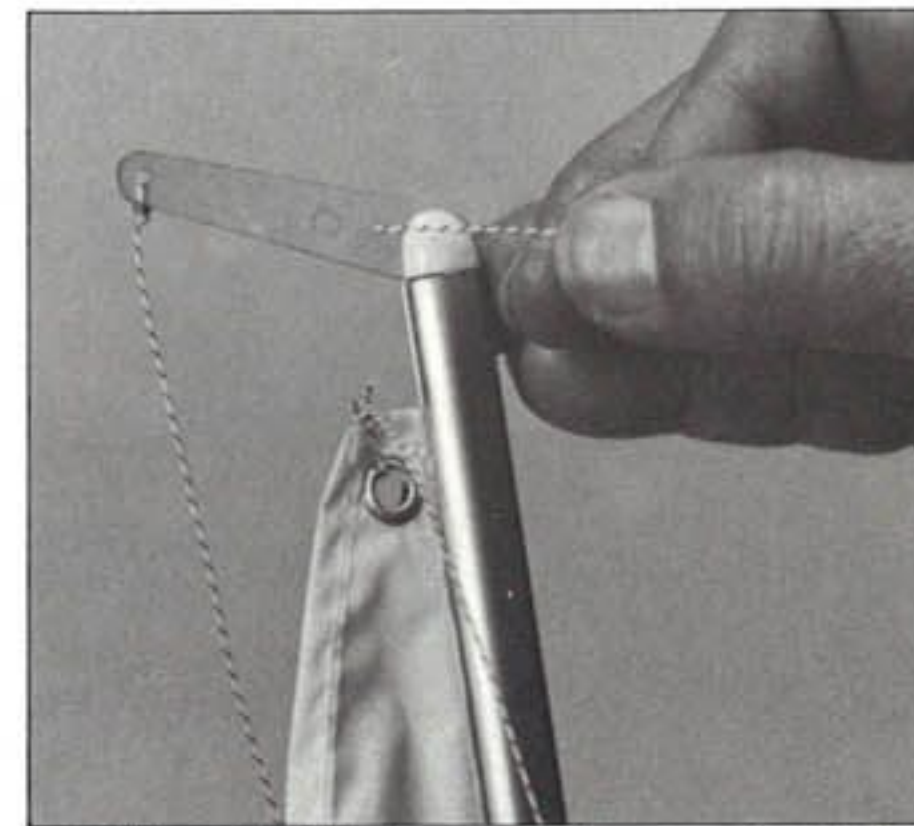

競技に理想的なスピンクロス(工場縫製済)。マストは2段式、組み立ては5~10分間。

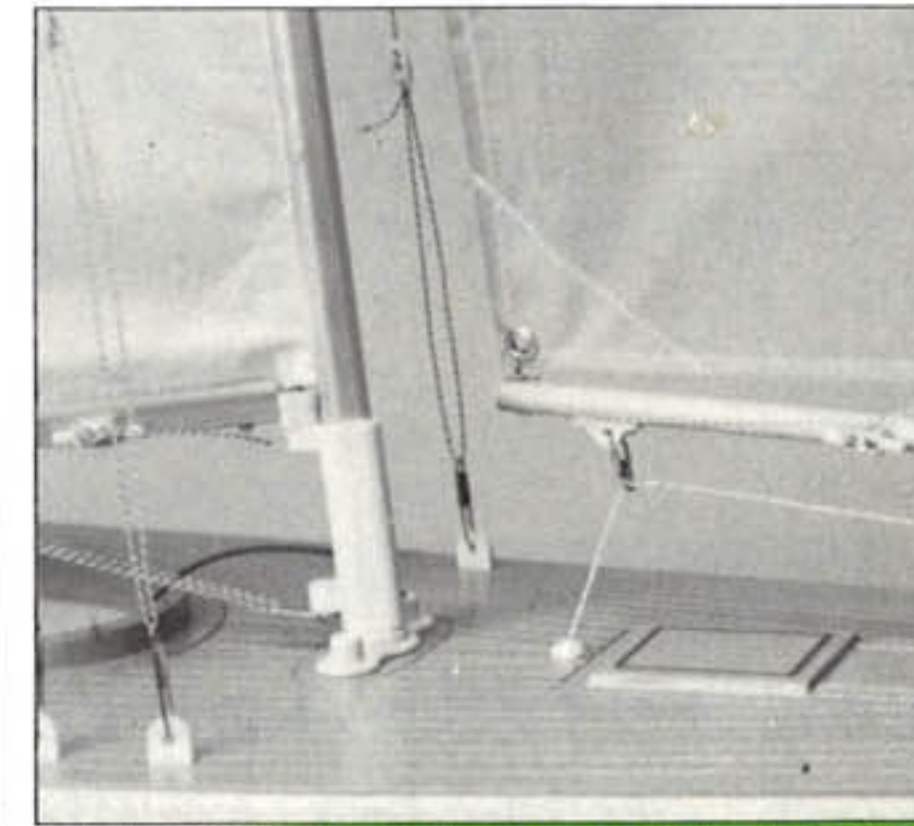

丈夫で簡単なマストボトム、甲板上の部品はすべて工場にて、内蔵加工済。船体はインジェクション成型のスチロール樹脂。



FRP完成船体 V型高速艇 周回レース用
ヒートレース用

LAKESTAR FRP READY BUILT

レークスター

船型の特長

- 木製では不可能な新開発のトンネル・オメガ船型採用。
- 両サイドはトンネル形状になっているので、接水面積が少く、スピード抜群。
- チェーンはオメガタイプのため軽く接水するから、船体のヒールが弱く接水面積が変わらないので、旋廻時でもスピードが落ちない。
- 接水ポイントが分散しているため、安定性良好。
- 凸面と凹面が交互になるよう設計されているので狂いがでない。

船体の特長

- FRP完成船体で、着色ゲルコート仕上げ。
- エンジンマウント内蔵で、船尾迄延長されているので狂いがなく、取り付け簡単(マウント取付け用ビス取付済み)。
- 防水と不沈のためにメカ室と船首部はフレーム入り。
- 外周にはキズの付かないメッキ処理済U型クッション付き。
- メカ取付台、メカ取付金具、船台付き。

レークスターの種類

品番	船名	船体長さ	船幅	クラス
2301	レークスター10	470mm	200mm	.09～.10と電動
2302	レークスター20	640mm	240mm	.19～.21
2303	レークスター40	800mm	310mm	.40～.45
2304	レークスター60(40～60)	895mm	330mm	.40～.80

レークスター用ドライブユニット

レークスター用には、下記の新型フレキシブルドライブユニット(スクリュースセット)が最適です。

- 10用(アウトドライブタイプ)
- 20用(")
- 40用(")
- 60用(")

詳しくは、33頁を参照して下さい。又、スーパースクリューセット(34～35頁参照)の他、他社製品の使用も可能です。

完成艇(ドライブユニット搭載済み)

- フレキシブルドライブユニットを取り付けた完全完成艇もあります。
- エンジンを搭載し、メカを積めば走航OK!



レークスター快走中のスナップ



☆2302 レークスター21にK&B20(3.5cc)エンジンを搭載、フレキシブルドライブユニットのアウトドライブタイプをとりつけたもの。

☆2304 レークスター60にST60(10cc)エンジンを搭載、フレキシブルドライブユニットのアウトドライブタイプをとりつけたもの。

LAKESTAR 完成船体数々の特長

レースに勝てるFRP船体!!

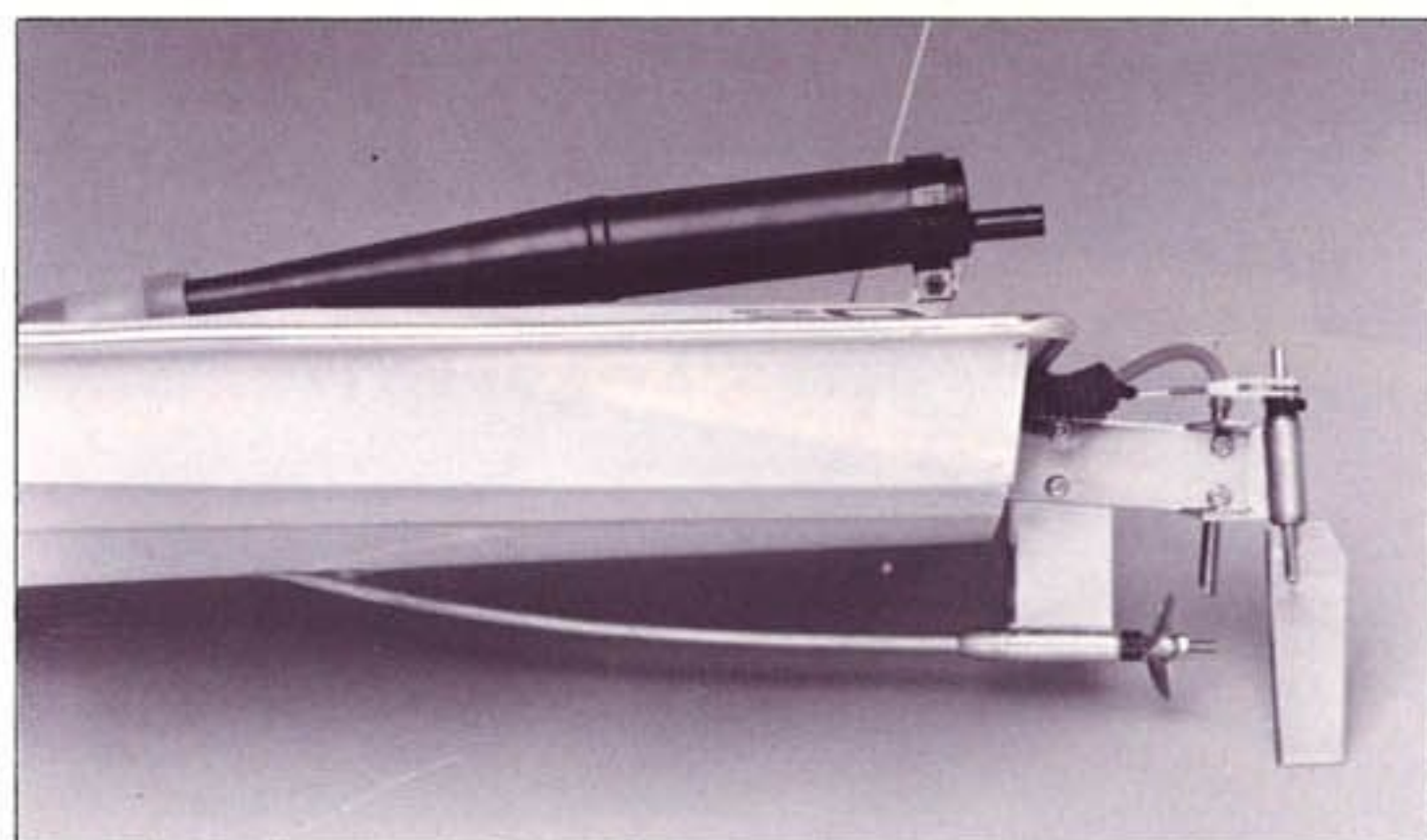

簡単に船底にとりつけられる、フレキシブルドライブユニット (アウトタイプを取りつけた写真)。ドライブユニットはカタログ33頁を参照して下さい。

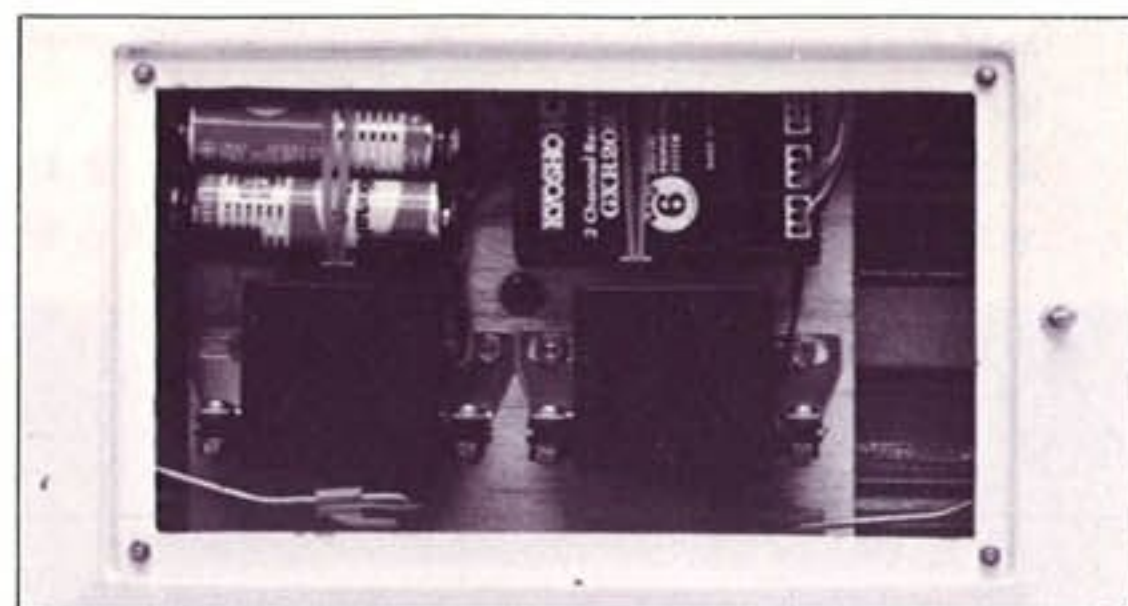

密閉式メカ室に、各社の2チャンネルプロボが簡単に搭載できます。

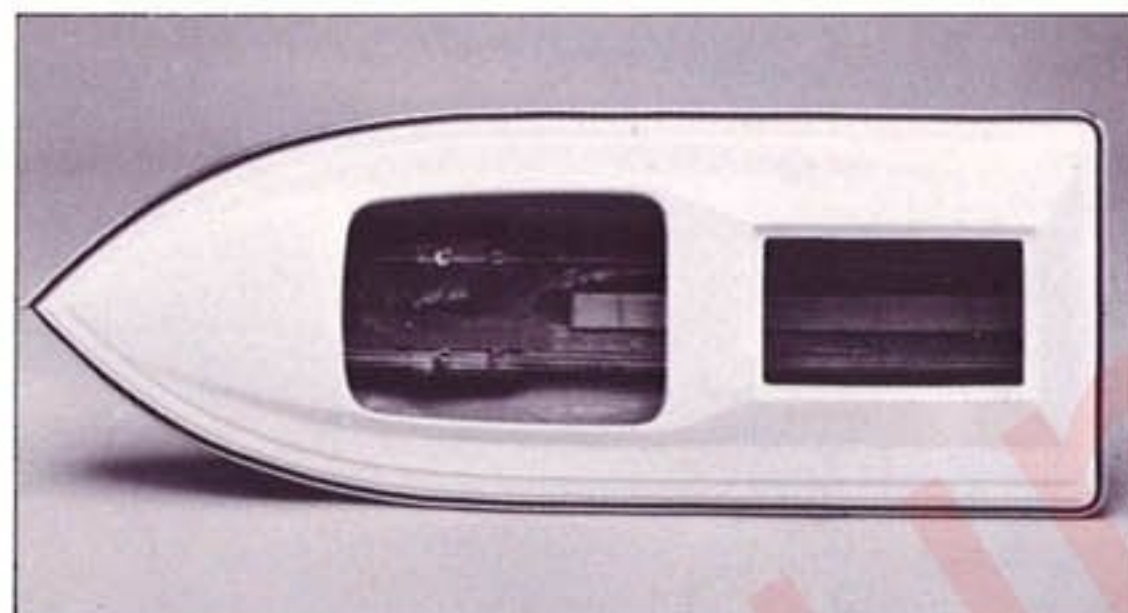

船体に、頑丈に接着されたエンジンベッド。フレキシブルドライブユニットなら、エンジンは簡単に搭載出来ます。



レークスター10用から60用まで、すべてトンネル・オメガタイプの形状で従来のベニヤ板使用では、製作不可能でした。船底面は、着色ゲルコート仕上げで最高の仕上がりです。



☆2312 シードライブ20にフレキシブルスクリュースセットアウトタイプ

FRP完成アウトリガー高速艇 READY TO RUN FRP OUTRIGGER BOAT

FRP SEADRIVE シードライブ ヒート・直線レース用

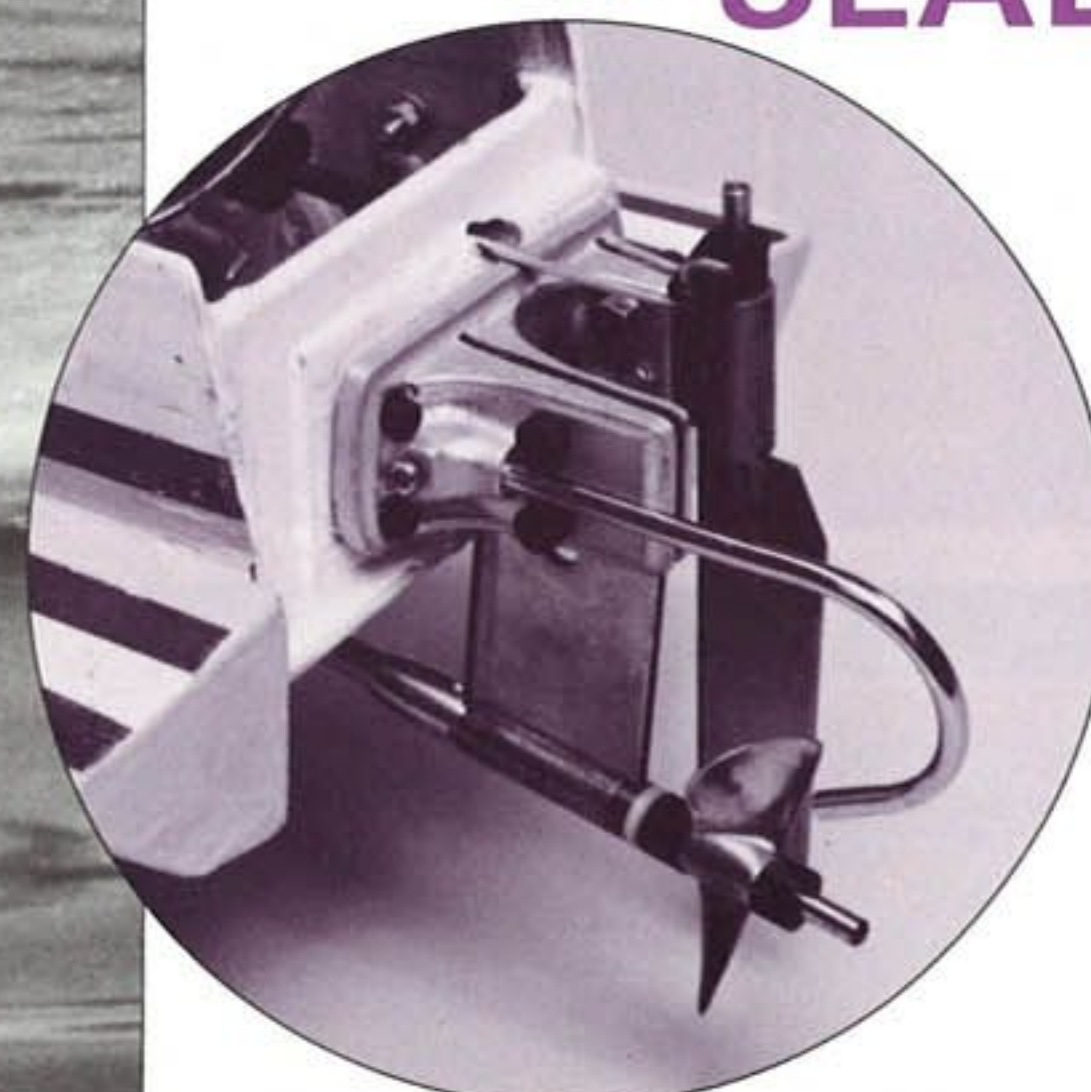

新製品*フレキシブルドライブユニット* (ハイドロ)を取りつけたシードライブ20

- 船体はすべてFRP特殊モールド成型品。本体とスポンソンが一体の4ポイント艇。丈夫な塗装済み完成品。
- エンジンベッド、燃料タンク、差し込み式メカノレイ付きの完成品。走航までわずか30分でOK!
- 船台、プラメカぶた、アンテナ立てメタルアンテナパイプ付。
- 新製品*フレキシブルスクリュースセット*取付け済み、完全完成艇もあります。

品番	船名	全長	ビーム	クラス
2311	シードライブ4p10	600mm	300mm	.09-.10 と電動
2312	シードライブ4p20	710mm	400mm	.19-.21
2313	シードライブ4p40	820mm	460mm	.40-.45
2314	シードライブ4p60	960mm	550mm	.60-.80

適用ドライブユニット=フレキシブルスクリュースセット(ハイドロ)又はスーパースクリュースセット(ハイドロ)。くわしくはカタログ41頁と45頁をごらん下さい。

フラットV型 高速滑走艇 スピードマスターX SPEED MASTER X

- 好評のスピードマスター高速滑走艇に各レースでの入賞艇の特徴を取り入れて、性能の向上を計りました。
- 平底板をフラットV型にしました。
- 燃料タンク室をメカ室の前におくことにより、燃料の流れをよくすると共に、スッキリとしたデザインにしました。
- エンジン搭載位置を船尾側に移動し、重心を後退させたことによりスピードアップをはかりました。

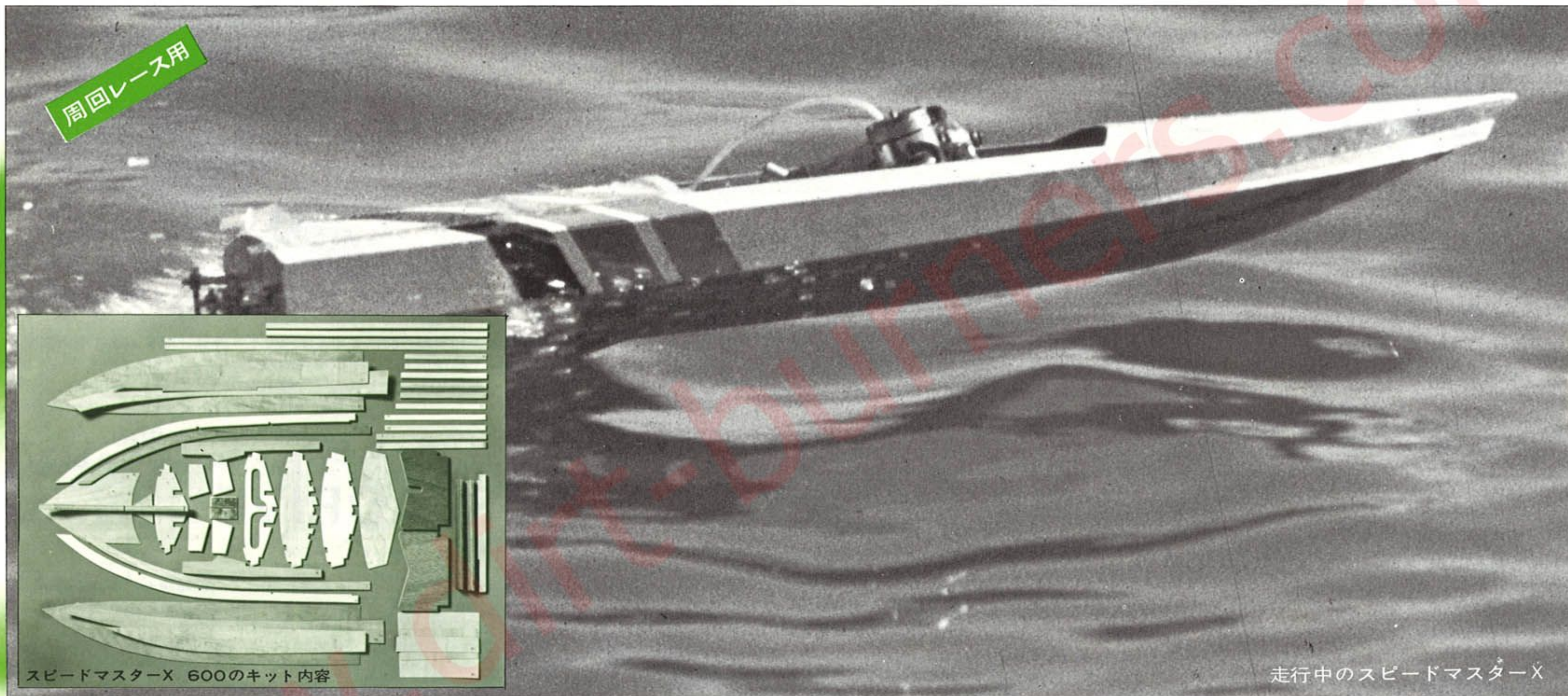

品番	品番	エンジン	船長	ビーム	適合金属部品
1700	スピードマスターX 100艇	09~10	480 ^{m/m}	200 ^{m/m}	10用
1701	スピードマスターX 200艇	15~20	600 ^{m/m}	220 ^{m/m}	20用
1702	スピードマスターX 300艇	21~30	730 ^{m/m}	250 ^{m/m}	30用
1703	スピードマスターX 400艇	35~45	800 ^{m/m}	290 ^{m/m}	40用
1704	スピードマスターX 600艇	50~80	850 ^{m/m}	300 ^{m/m}	60用

京商製スーパー・スクリュージェット(モノ)及びスーパーエンジンパーツセット

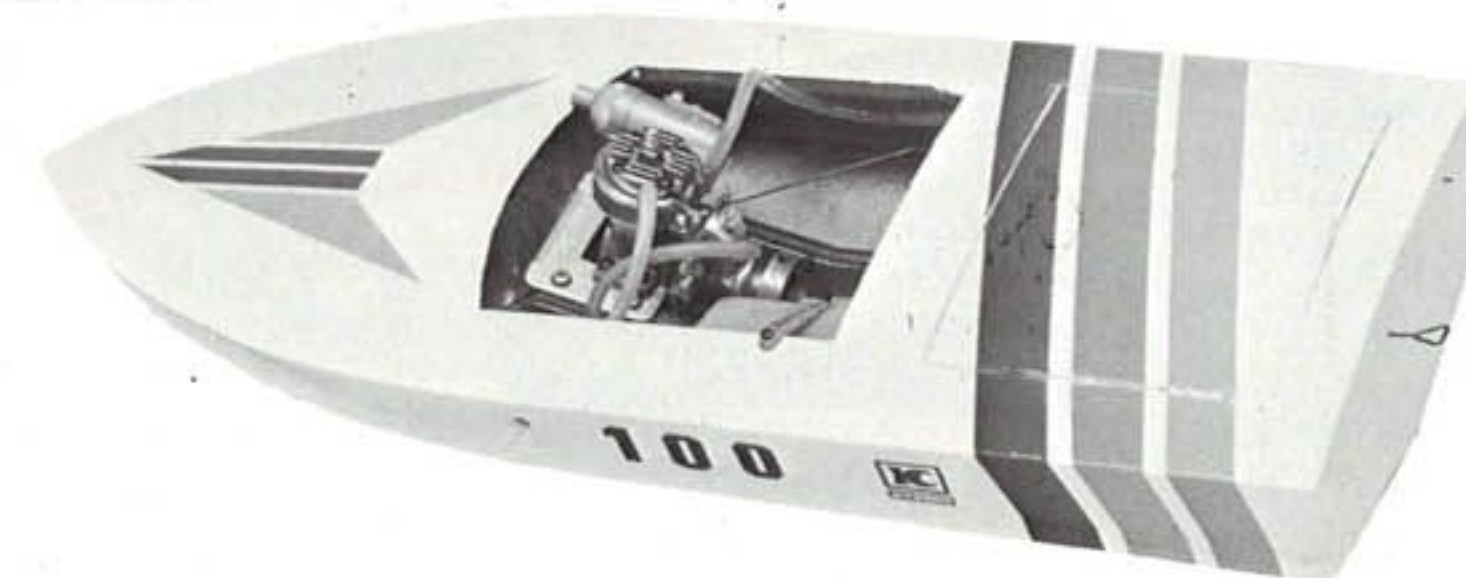

写真は .09~.10用エンジン スピードマスターX-100型

周回・ヒートレース艇

くしなだ KUSHINADA V TYPE V型ストライプ艇

NAMBA世界大会に於て、数多く優勝。その他各大会に於て優勝記録を誇る“くしなだ”は、数々の特長をもっています。1977年型は更にマイナー改良がされています。

- “くしなだ”の名称にふさわしい優美な船型。
- 簡単に組み立てられる、正確な部品カット。
- 船底は“かば”材の航空ベニヤ、軽くて丈夫。
- メカ室は完全防水設計、各社のプロポが搭載出来る。
- 40艇以上のベニヤ材は、正確なミシン加工。
- 適合ドライブ・ユニットがそのままつかえる。

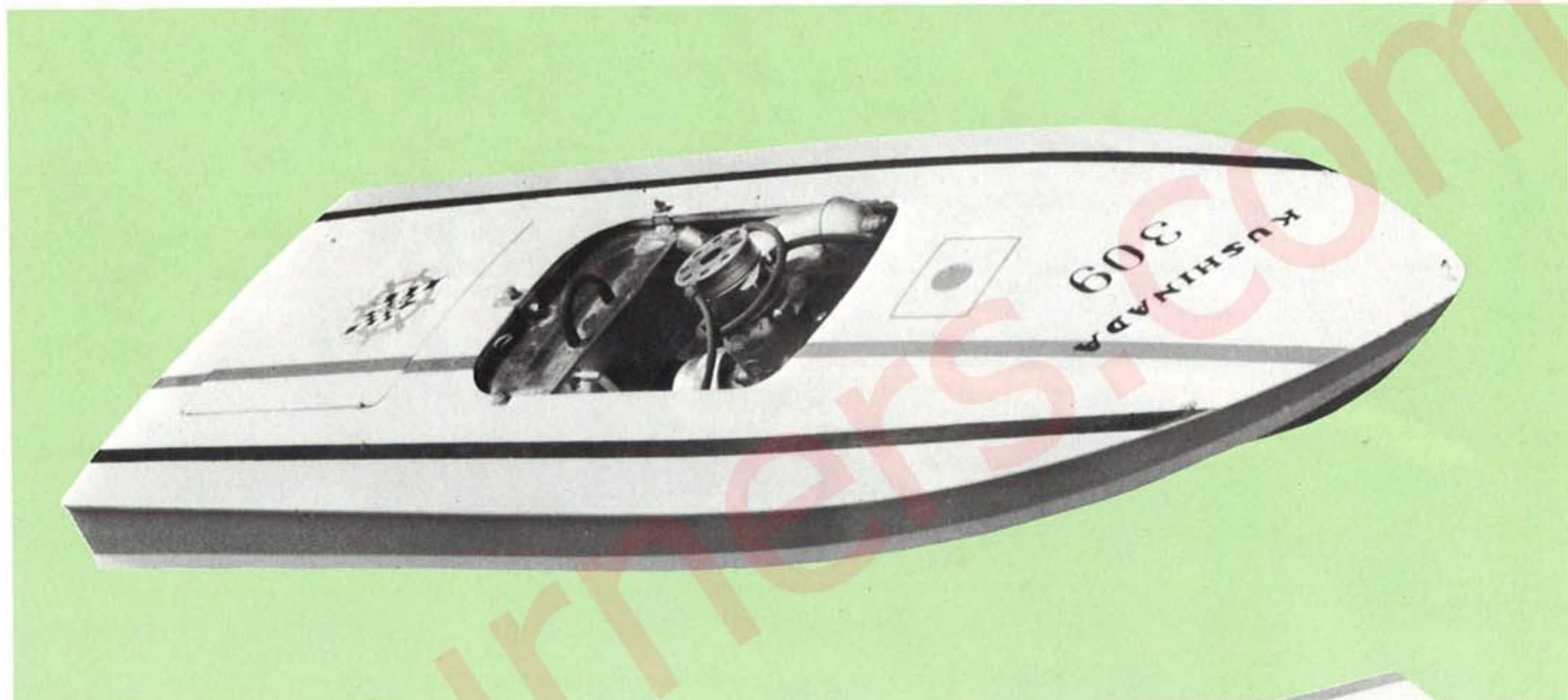

★2054 くしなだ KUSHINADA 87R III

長距離艇

いざなみ IZANAMI

JMPBA大会長距離レースで9回優勝。各地クラブ大会でも数多くの優勝記録を誇る。
美しい段付き甲板形態・ディープV型ランナー・ストライプ艇。
荒波をのりこえ、全速走航がたのしめる。



★2052 くしなだ 20

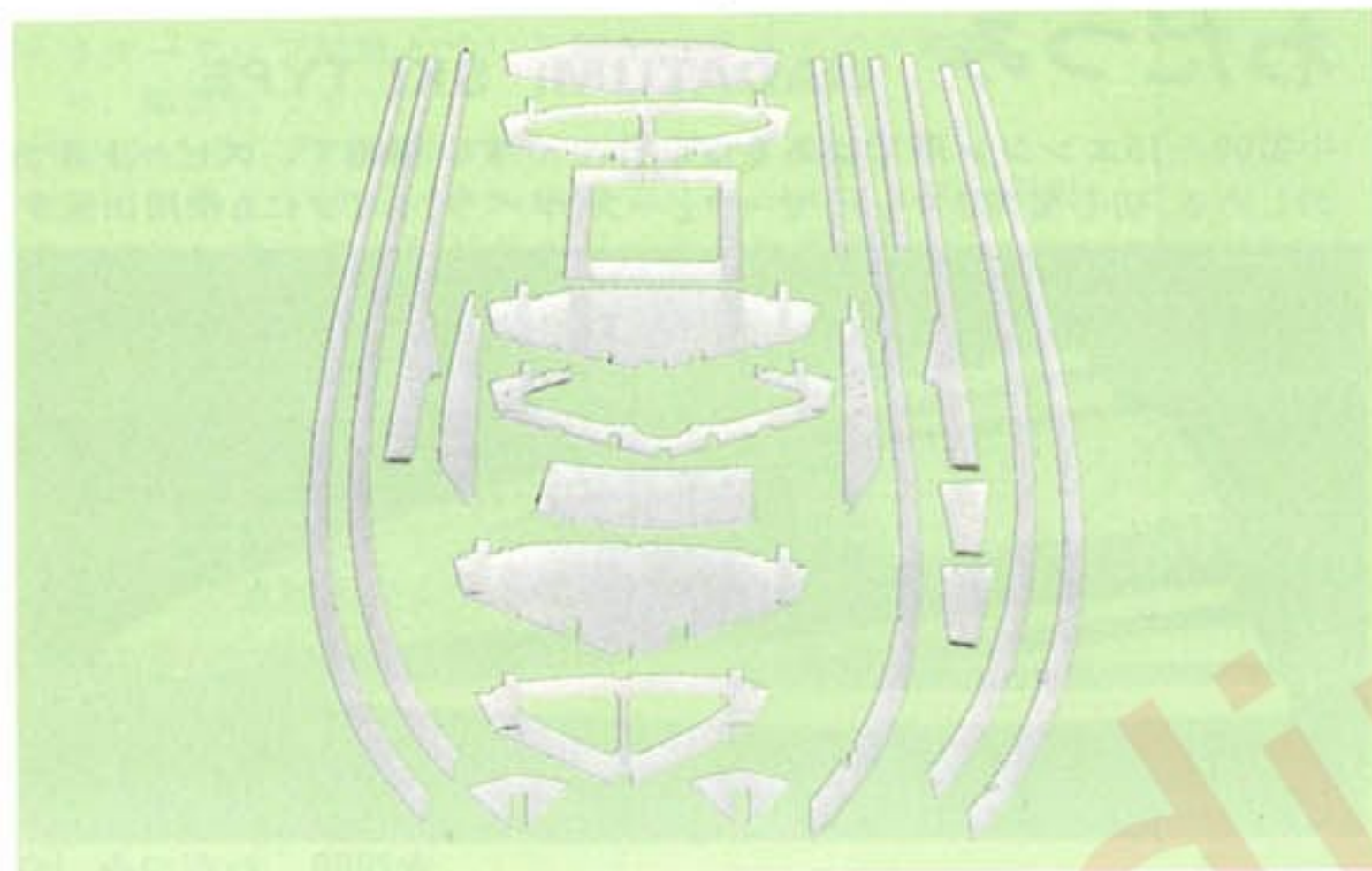

くしなだ艇の精密カットのキット内容

品番	品名	エンジン	船長	ビーム	全荷重量	適合金属部品
2051	くしなだ 45ミニIII	09~10	450mm	160mm	950g	10用
2052	くしなだ 20	19~21	640mm	230mm	1.6kg	20用
2053	くしなだ 66R II	19~30	660mm	240mm	1.7kg	20用
2054	くしなだ 77R II	29~45	800mm	295mm	2.6kg	40用
2055	くしなだ 87R III	60~80	870mm	340mm	3.5kg	60用
2060	いざなみ 100R	40~60	1000mm	310mm	3.5kg	40用
2061	いざなみ 120R	60~80	1200mm	400mm	4.5kg	60用
2062	いざなみ 127R	60~80	1270mm	396mm	5.0kg	60用

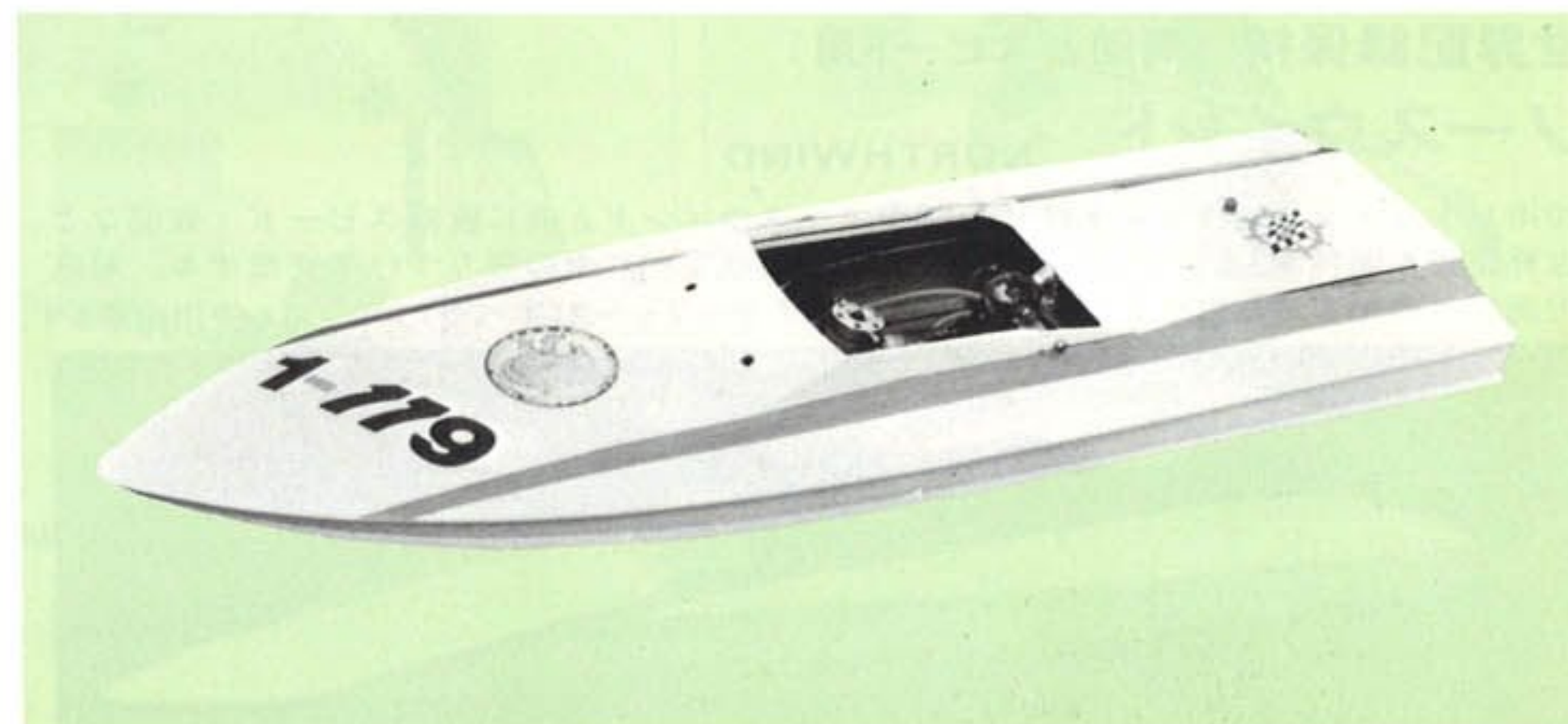

★2060 いざなみ IZANAMI 100R



写真は豪華に走航中の“すさのお”

アウトリガー艇 (周回・ヒート・レース・長距離)

すさのお SUSANOH OUTRIGGER

09用から、80用の長距離4ポイントまで5種類のアウトリガー艇が揃ってそれぞれ、そのクラス最大のスピードが発揮出来ます。特にフルパワーで施回出来る特長と、大型エンジンでは豪快な走航がたのしめます。

- “すさのお”の名称の如く、豪快な男の船型。
- エンジン・カウリングがついて完璧な走航。
- 簡単、正確に組み立てられる、ミシン加工。
- 荒波と、スピードに耐える精密な設計と材質。
- 滑走面はすべて“かば”材の航空ベニヤ使用。
- 適合ドライブ・ユニットがそのままつかえる。

作りやすい小型エンジンスキータイプ艇

わたつみ WADATUMI SKI TYPE

小型09~15エンジン用ではあるが、作りやすい構造で、スピードがたのしめる、初心者向きキット。サーフェス(半ペラ)タイプにも使用出来ます。

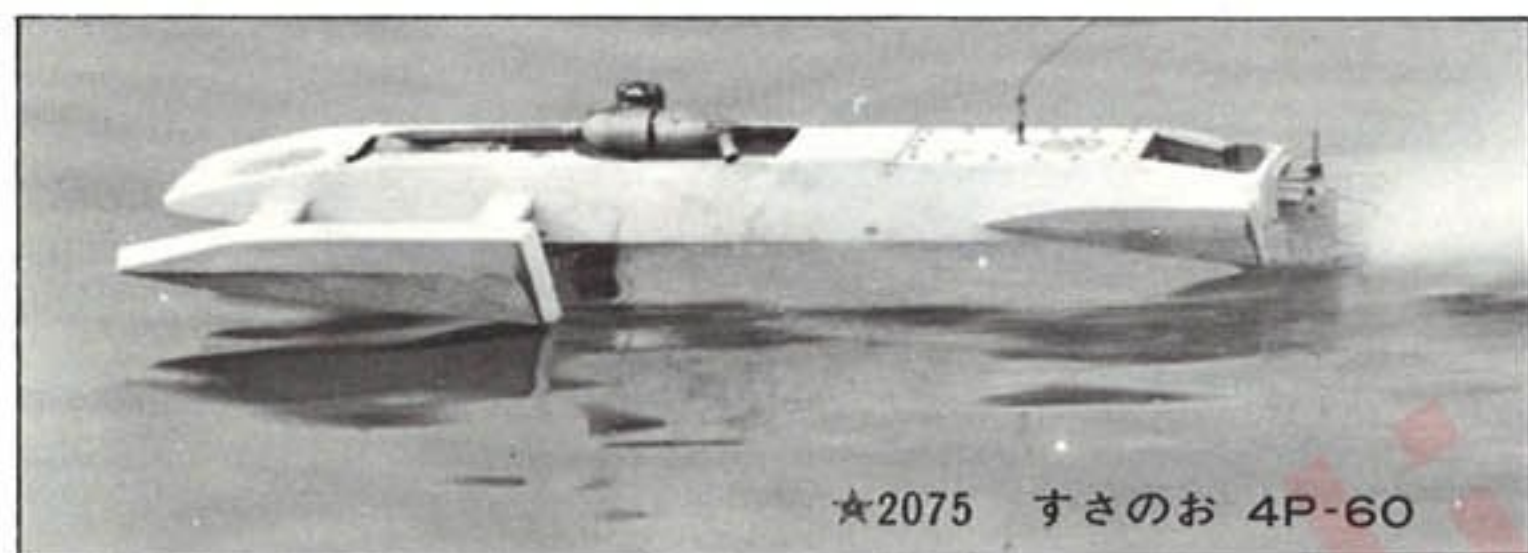

★2075 すさのお 4P-60



★2071 すさのお 10



★2080 わだつみ 10

世界記録保持 (周回とスピード用)

ノースウインド NORTHWIND

20用リトル・ノースウインドは40~60用ノースウインドと共に直線スピード・周回など、世界記録を保持(時速87km)船底はFRP、甲板部航空ベニヤの張りつけで完成する。船底内側にベニヤを2枚取付加工済・スピード本位のサーフェス(半ペラ)タイプにも使用出来ます。



★2087 ノースウインド 40~60

品番	品名	エンジン	船長	ビーム	全重量	適合金属部品
2071	すさのお 10 アウトリガー艇	10~15	560mm	340mm	950g	10用
2072	すさのお 4P 20 "	19~21	690mm	405mm	1.7kg	20用
2073	すさのお 4P 40 "	29~45	850mm	500mm	2.6kg	40用
2074	すさのお 4P 60 "	60~80	1000mm	585mm	4.0kg	60用
2075	すさのお 4P 60 長距離艇	60~80	1200mm	650mm	4.5kg	60用
2086	リトル・ノースウインド	19~21	670mm	380mm	1.7kg	20用
2087	ノースウインド	40~60	820mm	420mm	2.6kg	40用 60用
2080	わたつみ 10 スキー	09~15	520mm	265mm	950g	10用

各京商製スーパー・スクルーセット(ハイドロ)及びスーパー・エンジンパワーセットが適合します。くわしくは44~45Pを参照して下さい。

取り付け簡単・高性能・高速艇用

フレキシブル スクリュー セット

佐藤昭氏設計・実用新案申請中

- アメリカ製エアクラフト用高性能フレキシブルワイヤーを使用。(K&Bアウトポートエンジンに使用のワイヤーと同じもの)
- 船体への取り付けが至極簡単。
 - ▼プロペラシャフトの高さ、角度が自由に変えられ、最適の走航状態が出せる。スラストジョイント不用。
 - ▼エンジン取り付け角度の精度が確実に出来る。
- スチール製プッシュ・プールホーン(左・右からロッドを取りつけ、ラダーコントロールが確実に出来る。)
- ラダーアップ装置がついて安全。ラダーが自動的に上り、障害物でもOK。
- 冷却水パイプの取付は左・右自由。
- フェアライト焼結メタル内蔵でスムーズなラダー可動。
- ベアリング内蔵の別部品あり。(カタログ49頁)

フレキシブルスクリューセット(ハイドロ)

- 船体取付後に、自由にスラスト角度がえられる。
- ラダー取付は、左・右(ブラケットの)自由に変更できる。(実用新案特許申請中)
- ブラケットにサイドスラストがついているので、ラダー中立で直線出来る。(実用新案特許申請中)

フレキシブルスクリューセット(モノ)

- 本体⑯が左・右一体で分離しない。だからブラケット又は、ラダーを個々に動かすことがやさしく出来る。

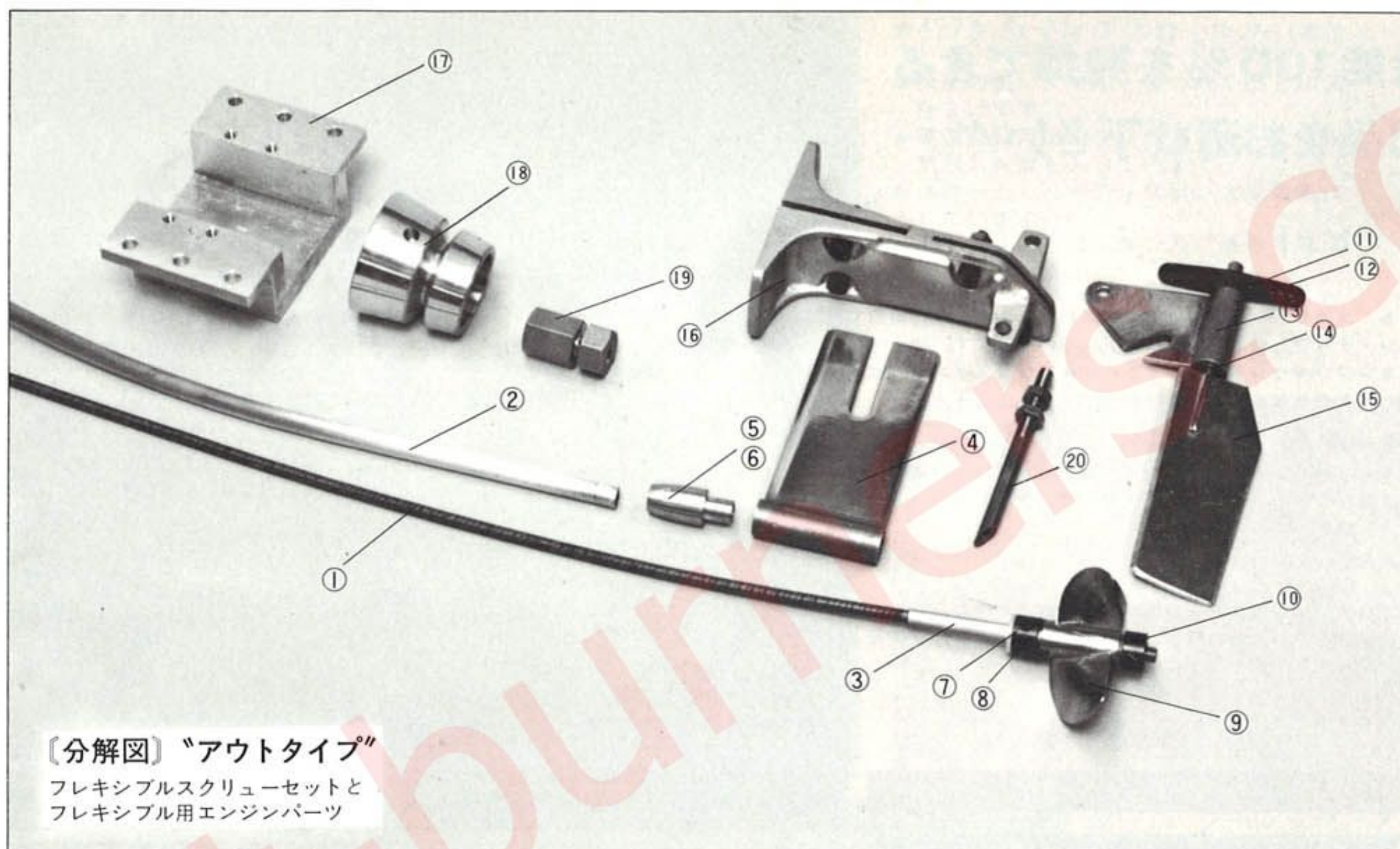

〔分解図〕“アウトタイプ”

フレキシブルスクリューセットと
フレキシブル用エンジンパーツ

フレキシブルスクリュー セット部品名

- ①フレキシブルシャフト
ハウジングメタル付
- ②フレキシブルスタンチーフ
- ③プロペラシャフト
- ④プロペラシャフトブラケット
- ⑤⑥焼結メタル
- ⑦テフロンワッシャー
- ⑧ドライブドック
- ⑨プロペラ
(セットに含みません)
- ⑩ストッパー
- ⑪プッシュプールホーン
- ⑫⑬焼結メタル
- ⑭ラダー軸受け
- ⑮ラダー
- ⑯本体(左右一体式)
- ⑰吸水パイプ

フレキシブル用 エンジンパーツセット

- ⑰エンジンマウント
- ⑱フライホイール
- ⑲コレット式フレキシブル
ジョイント

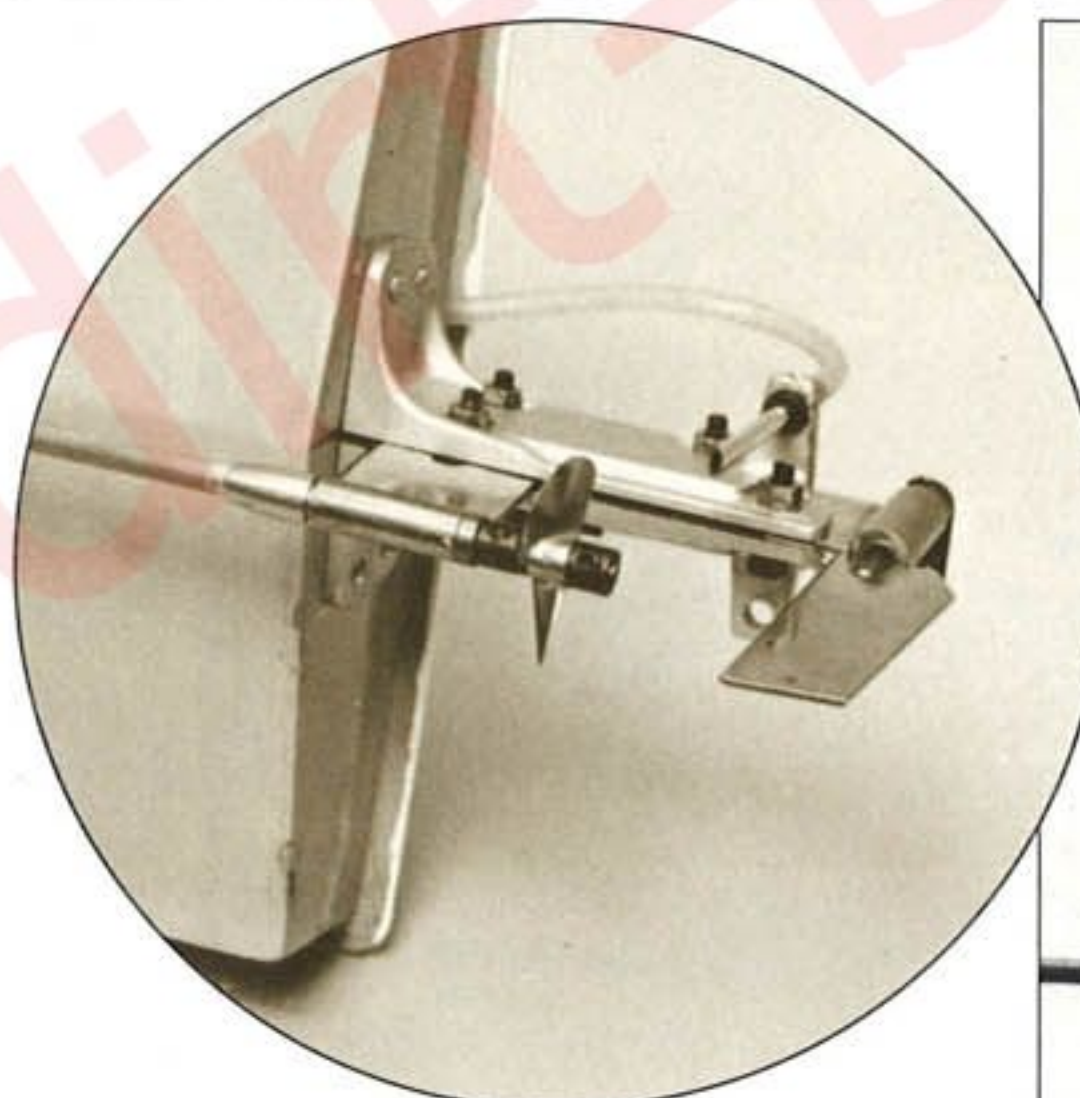

フレキシブルスクリューセットをとりつけた
モノ艇

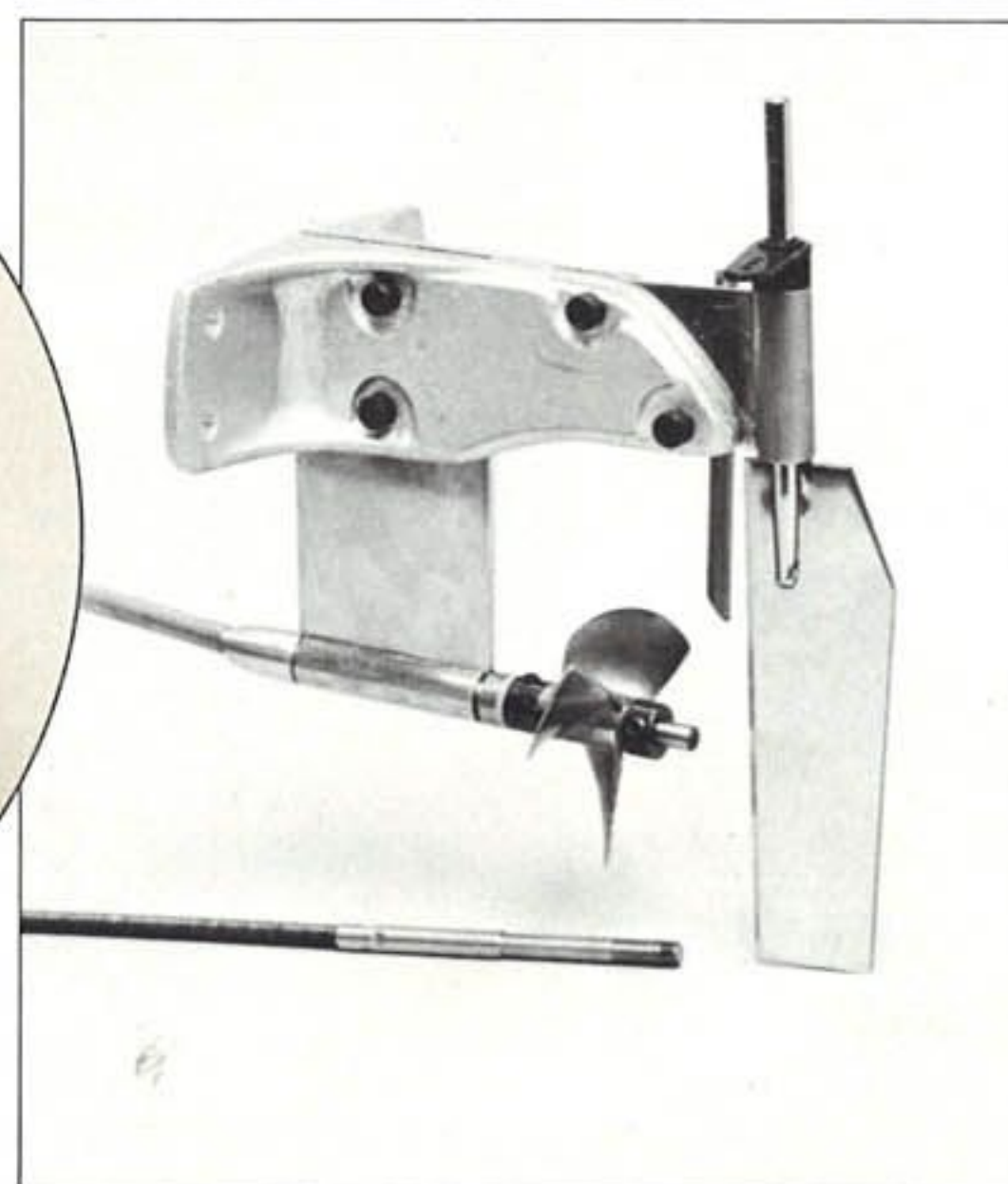

☆2332 フレキシブルスクリューセット(モノ)20用

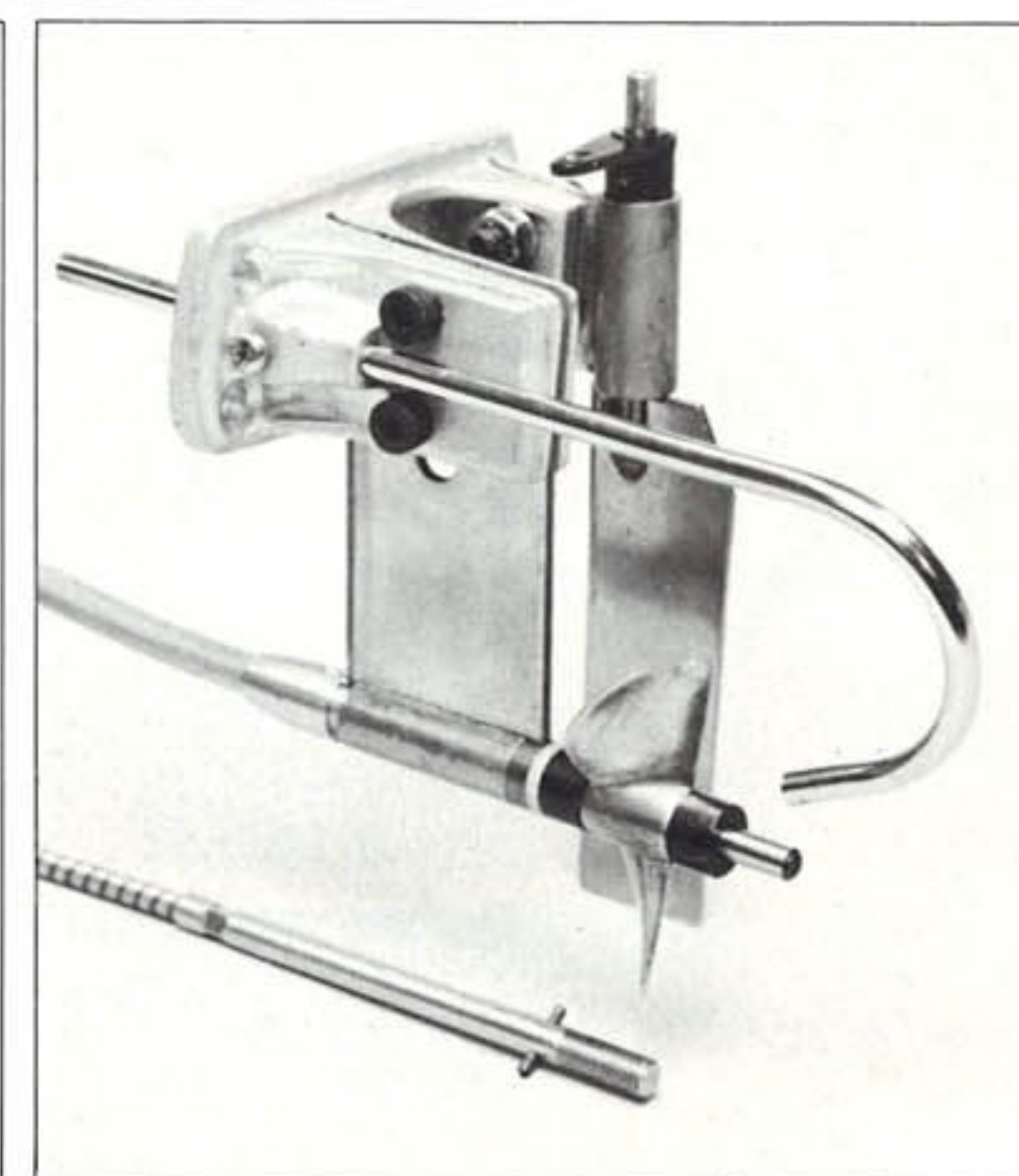

☆2336 フレキシブルスクリューセット(ハイドロ)40用

品番	品名	容量	備考
2321	フレキシブルエンジンパーツセット	10用	各O.S・エンヤ・K&B・S.T フジ・HGK用 があります。
2322	フレキシブルエンジンパーツセット	20用	
2323	フレキシブルエンジンパーツセット	40用	
2324	フレキシブルエンジンパーツセット	60用	

2331	フレキシブルスクリューセット(アウトタイプ)	10用
2332	フレキシブルスクリューセット(アウトタイプ)	20用
2334	フレキシブルスクリューセット(アウトタイプ)	40/60用

2333	フレキシブルスクリューセット(インタイプ)	10用
2335	フレキシブルスクリューセット(インタイプ)	20用
2336	フレキシブルスクリューセット(インタイプ)	40用
2337	フレキシブルスクリューセット(インタイプ)	60用

SCREW SET & ENGINE PARTS SET

(高速ボート用金属部品)

高速艇には性能100%を発揮できる
高級金属部品をお選び下さい!!

■ スーパー・スクリューセット

> モノプレーン用 <

すべてのV型高速艇に使用できる、スクリュー・セットです。高級材料を使用した精密な各部品は、エンジン・チューン・ナップした高速回転エンジン用のものです。20~60用はエンジン・パーツセット（エンジンマウント・フライホイール及びジョイント）と併用して、ご使用エンジンに適したものをお選び下さい。

> ハイドロ プレーン/スキー用 <

高速アウトリガー艇及びスキータイプ艇用のスクリューセットで、モノプレーン用と同じく、高速回転エンジン用です。エンジンパーツセットと併用して、ご利用下さい。

■ スーパーエンジンパーツセット

10用のスクリューセット以外は、各メーカーのエンジン・サイズに合せた、エンジンパーツセットがあります。ピカピカに磨き上げられた精密なフライホイール、軽く丈夫なエンジン・マウント、精密加工のジョイントがセットになっています。

☆セット中の各部品の説明は46頁をご参照下さい。

品番	品名	エンジン	適用ボート名
----	----	------	--------

10用スクリューセットとエンジンパーツつき(エンヤ・OS・フジ用)

★2021	スーパー・スクリューセット(モノ)10用	.09~.10	マスターX-100他
★2031	スーパー・スクリューセット(ハイドロ)10用	.09~.10	わだつみ10スキー他

20用~60用スクリューセット(モノ)(各エンジン共通)

★2022	スーパー・スクリューセット(モノ)20用	.19~.21	スピードマスターX・くしなだ・いざなみ・自作艇などの各クラス
★2024	スーパー・スクリューセット(モノ)40用	.29~.45	
★2026	スーパー・スクリューセット(モノ)60用	.60~.80	

20用~60用スクリューセット(ハイドロ)(各エンジン共通)

★2032	スーパー・スクリューセット(ハイドロ)20用	.19~.21	トランソニック・スピードクイーン・すさのおノースウインド・自作艇の各クラス
★2034	スーパー・スクリューセット(ハイドロ)40用	.29~.45	
★2036	スーパー・スクリューセット(ハイドロ)60用	.60~.80	

20用~60用 フライホイール・エンジンマウント・ジョイント

★2042	スーパー・エンジンパーツセット 20用	エンヤ・OS・K&B・ST・フジHG K用の6種類
★2044	スーパー・エンジンパーツセット 40用	エンヤ・OS・K&B・ST・フジ用の5種類
★2046	スーパー・エンジンパーツセット 60用	エンヤ・OS・ST用の3種類があります。

20用~60用 スーパー・スクリューセット(モノ)とスーパーエンジンパーツ

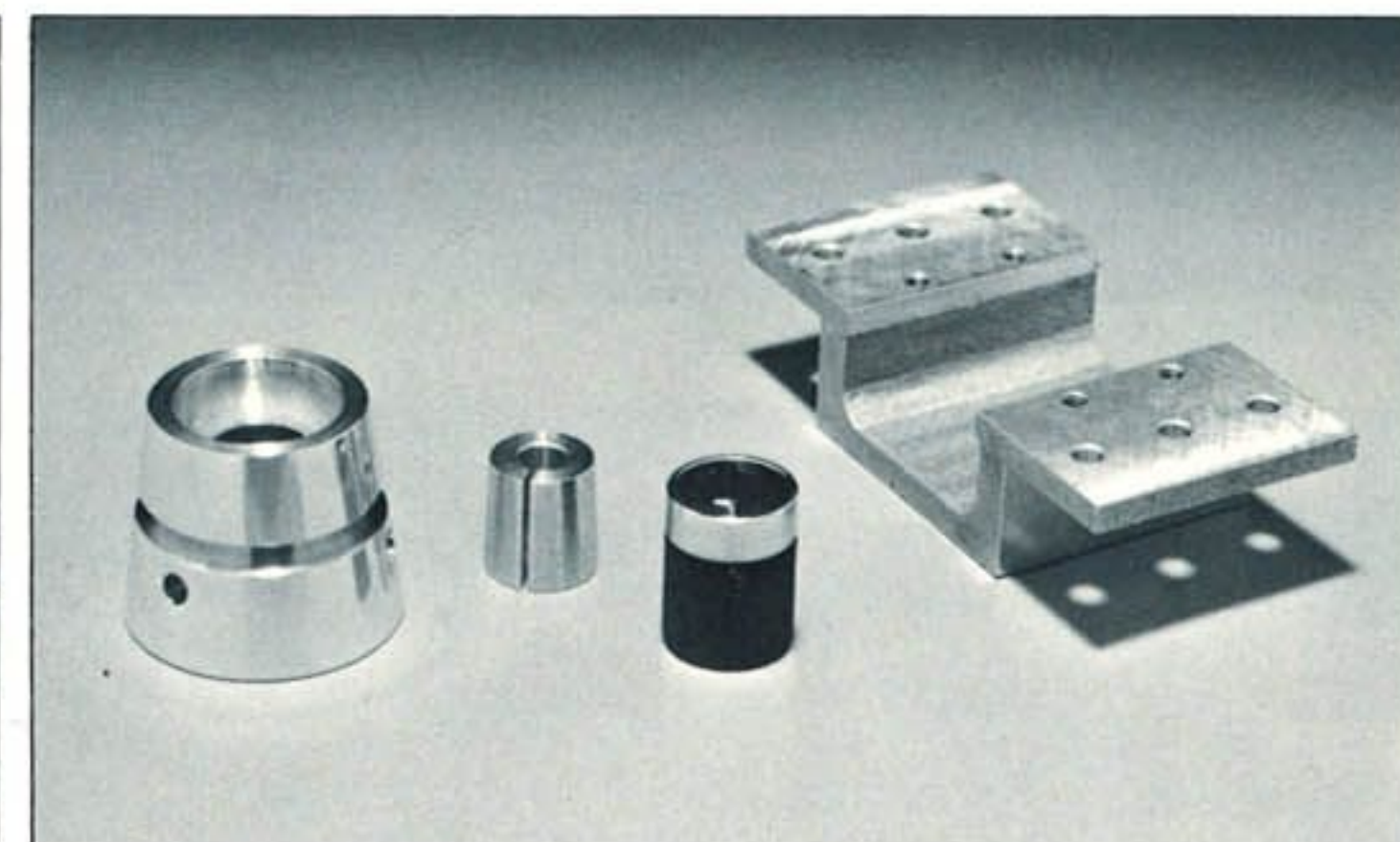
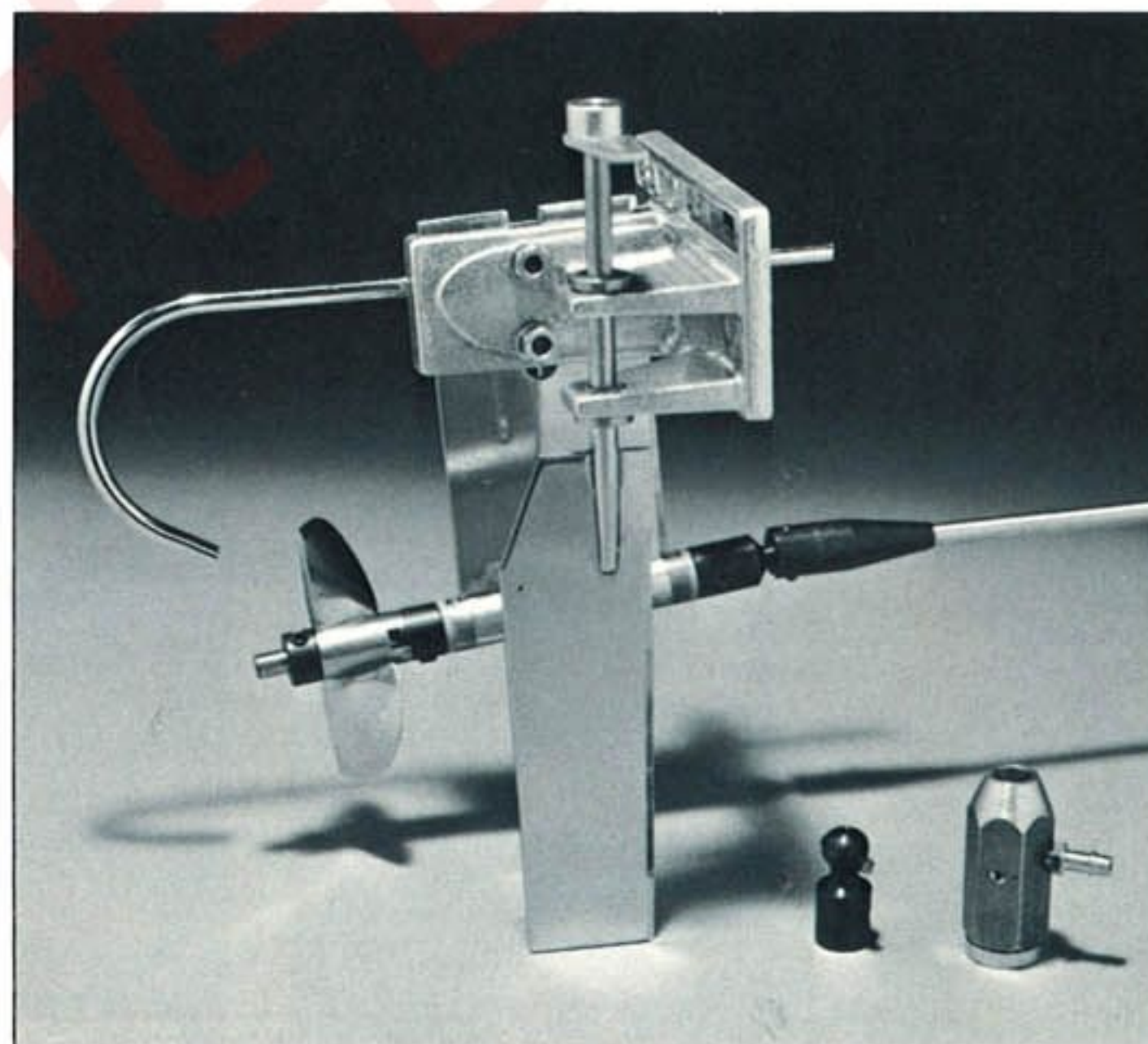
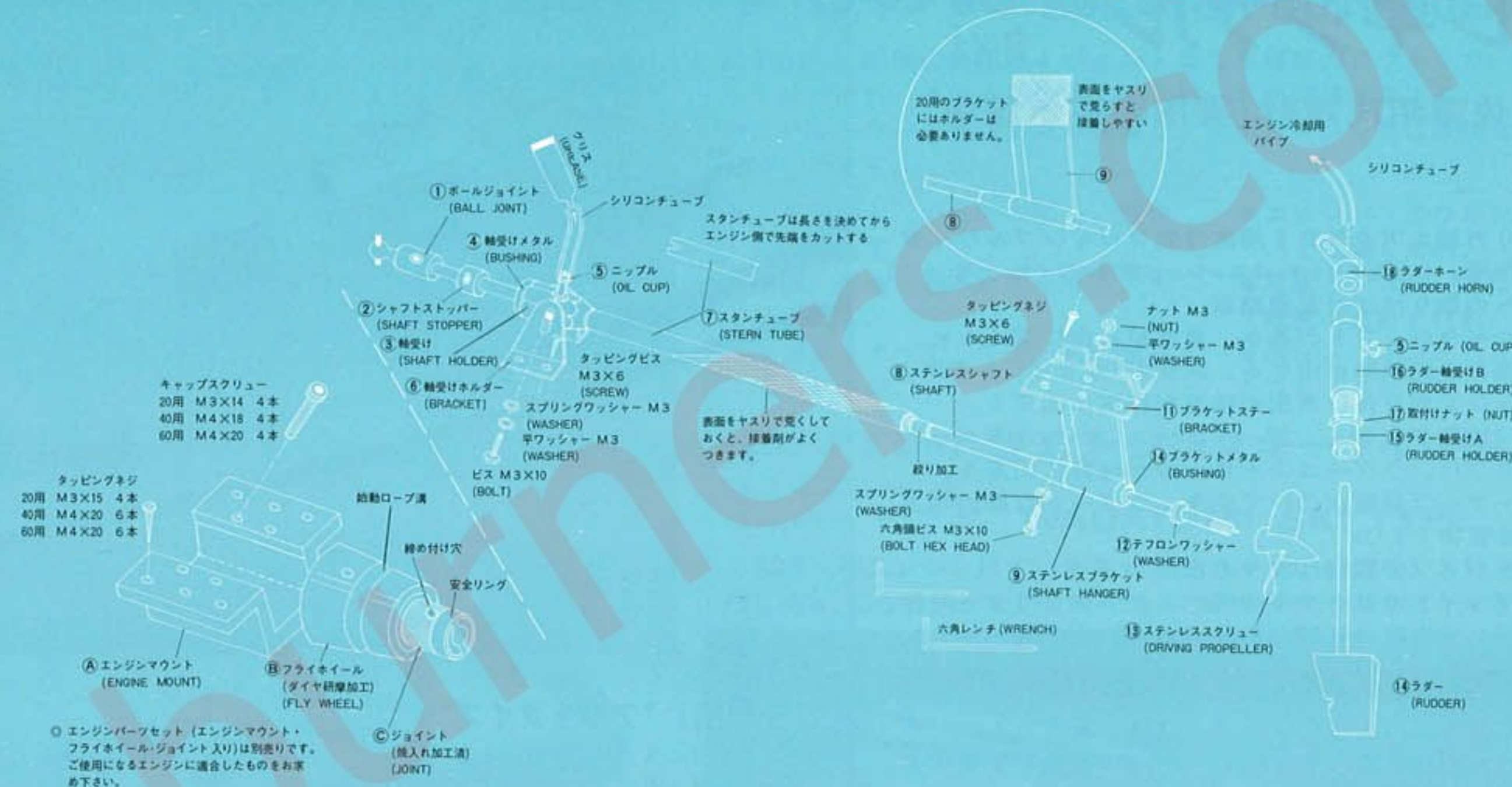

写真(右)スーパー・エンジンパーツセット 40用
ダイヤモンド研磨仕上げの光沢あるフライホイール、精密なジョイント軽く丈夫なエンジン・マウントのセット(各エンジン用あり)

写真(左)スーパー・スクリューセット(ハイドロ)40用
アウト・ドライブ・アセンブリーで船外からブラケットの上・下の位置及びスラスト角と、左・右の角度を変更できます(PAT. PENDING)シャフトは焼入れ研磨加工済のセットです。

写真(上)スーパー・スクリューセット(モノ)40用
ボールジョイント、軸受けメタル、スタンチューブ、シャフト、ステンレスブラケット、ラダー

SCREWSET & ENGINE PARTS SET

(高速ボート用金属部品)

20用～60用 スーパー・スクリューセット(ハイドロ) とスーパー・エンジンパーツセット

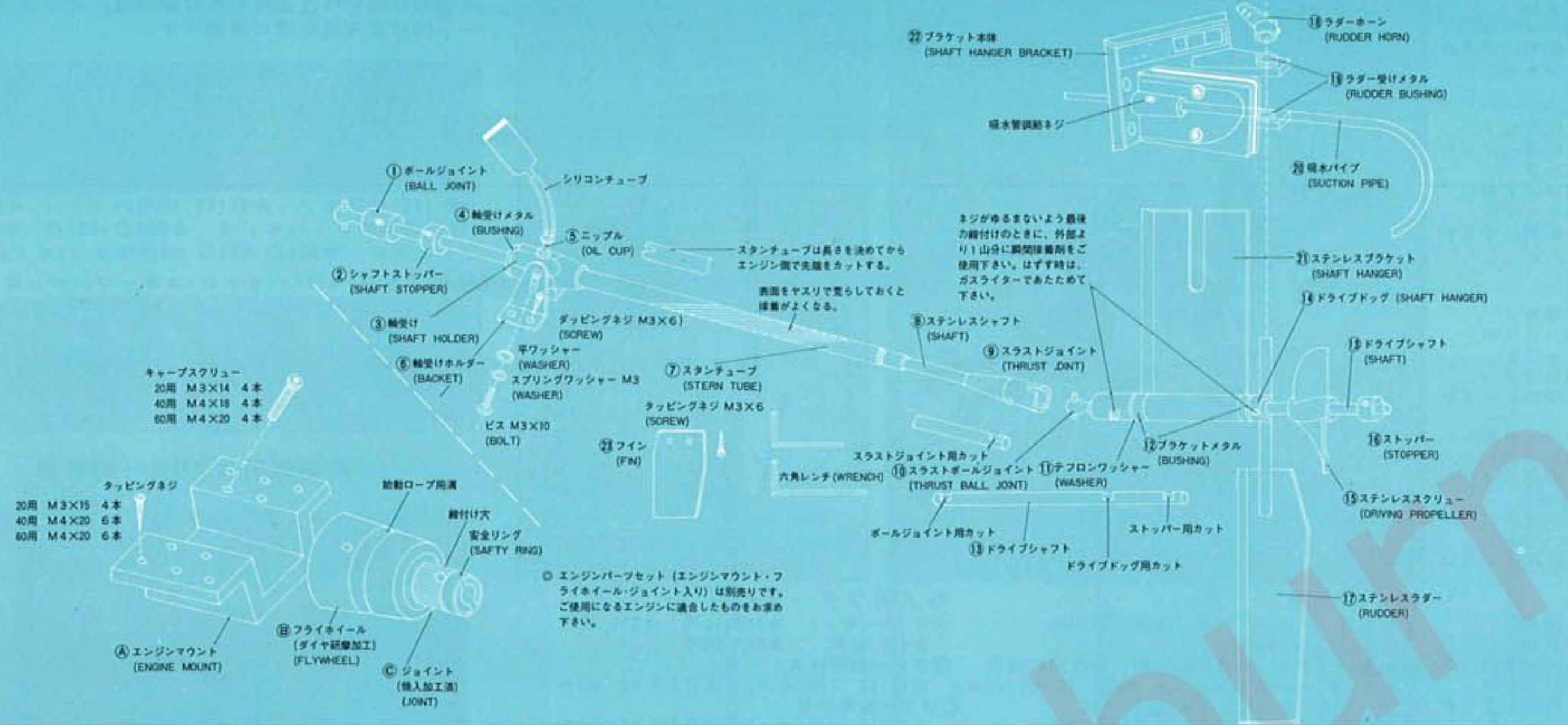

★1772 ウイングスロットル (高速エンジン・ボート用)

PAT・PENDING

- 精度の高い、アルミ材の削り出し加工仕上げです。
 - 高速回転用エンジンに適した、大型空気取入口をもっています。
 - スローからハイのレスポンスを最高にしています。
 - 各メーカーのエンジン及び各サイズのものがあります。
- (OS・エンヤ・K&B・ST・HG K・フジエンジン等)

★くわしくは定価表をごらん下さい。



10用スーパースクリューセット(モノ・ハイドロ) (エンジンパーツ付き)

小型高速艇用の金属部品をコンパクトにまとめた秀れたスクリューセットです。高級材質を存分に使い精度の高い加工品です。フライホイール・エンジン、マウント・ジョイント、シャフト、スクリューなど必要部品一式セットです。

モノプレーン用とハイドロ・プレーン用に分かれ、OS・エンヤ及びフジエンジン用のものがあります。

ハイドロプレーン用
スキータイプ用

※スピードホールの形状タイプにも使用できます。

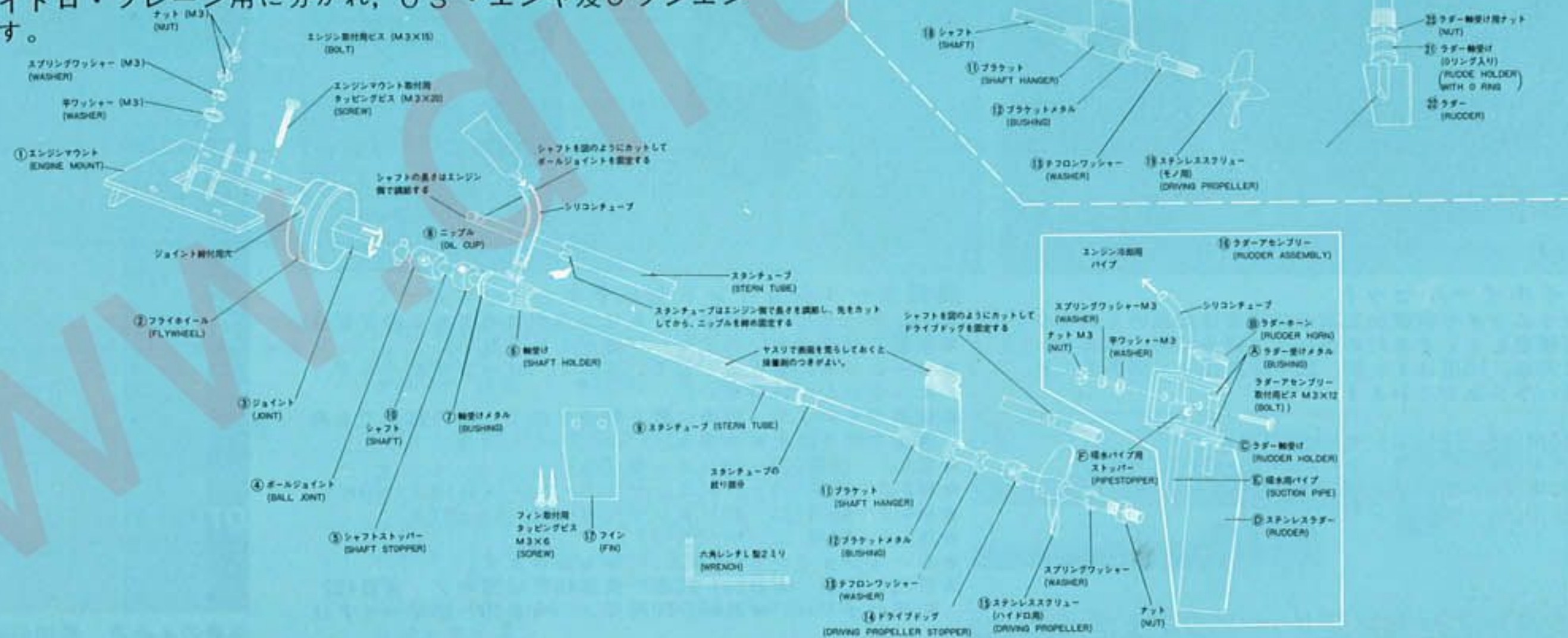

★1771 クールクランプ (PAT・PENDING)

- 高速回転用エンジンに適した、冷却効率の高い水冷クランプです。
 - 他社のものにくらべ、容積が大きい。
 - 特殊製法による一体成型なので、従来の銀ロウ仕上げに比べ、軽く、はがれたりしない。
 - アルミ削り出しのものに比べ、廉価である。
 - 各メーカーのエンジンに適合したサイズがあります。
- (OS・エンヤ・K&B・ST・HG K及びフジエンジン)

★くわしくは定価表をごらん下さい。



★従来の「ハイドロドライブユニット」及び「ドライブユニット」は定価表をごらん下さい。

レースに勝てる……高級金属部品

佐藤昭氏及び木田実氏がマニヤの身になって、テストと研究を重ね、高級材質を存分に使い、部品の一つ一つを吟味し、高精度を出した各種ボート用部品です。

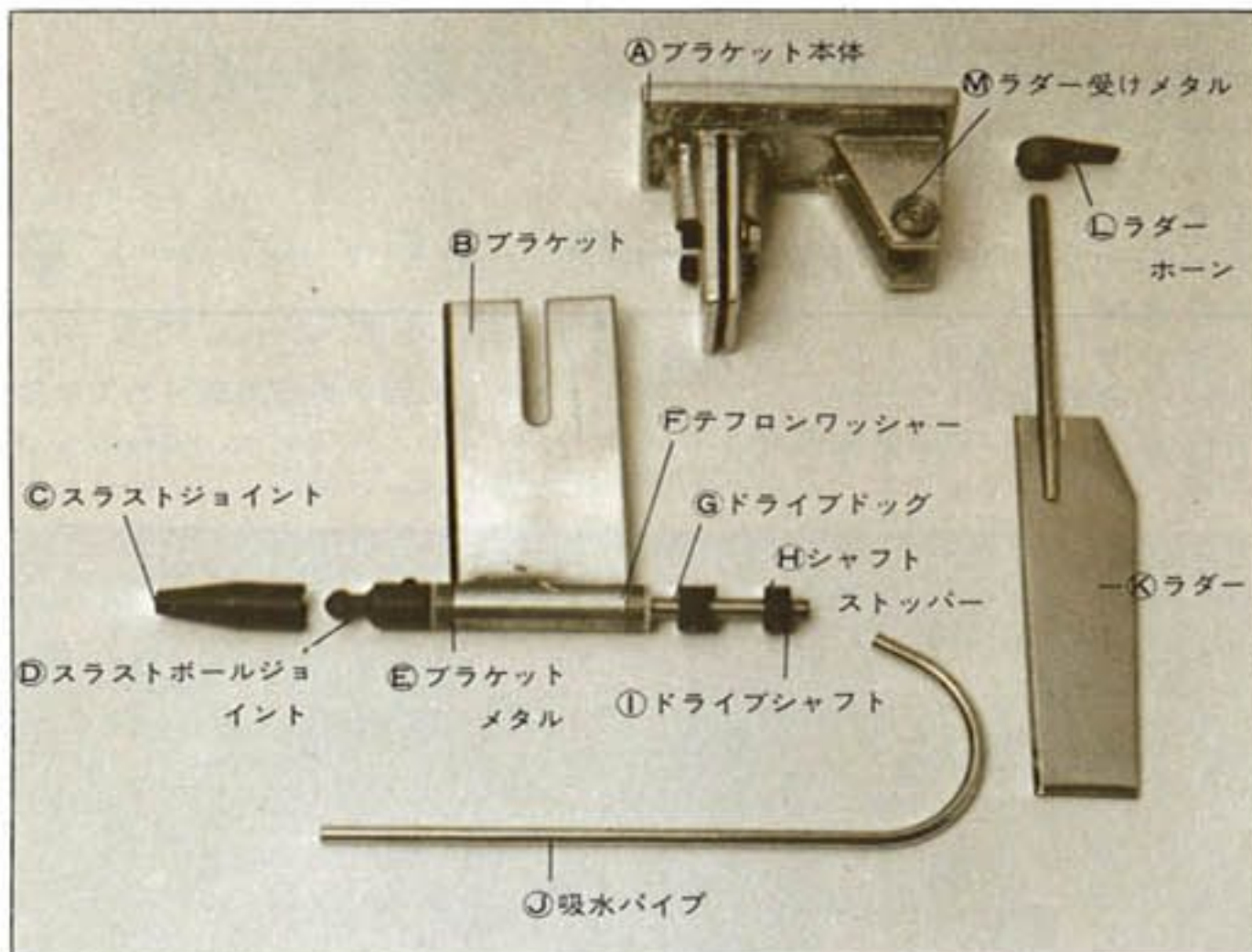

- A ブラケット本体
- B ブラケット
- C スラストジョイント
- D スラストボールジョイント
- E テフロンワッシャー
- F ドライブドッグ
- G ドライブドッグ
- H シャフト
- I ドライブシャフト
- J 吸水パイプ
- K ラダー
- L ラダーホーン
- M ラダー受けメタル

ハイドロプレーン用アウトドライブ部品

- A ブラケット本体
 - ★B322 20用ハイドロ
 - ★B422 40-60用ハイドロ
- B ブラケット
 - ★B225 20用ハイドロ
 - ★B425 40-60用ハイドロ
- C スラストジョイント
 - ★B226 20用ハイドロ
 - ★B426 40-60用ハイドロ
- D スラストボールジョイント
 - ★B227 20用ハイドロ
 - ★B427 40-60用ハイドロ



軸受け金具

- A 軸受け
 - ★B103 10用
 - ★B405 40-60用
- B 軸受けメタル
 - ★B104 10用
 - ★B406 40-60用ハイドロ
- C ニップル
 - ★B105 各共通(10-60)
- D 軸受けホルダーセット
 - ★B203 20用
 - ★B408 40-60用

モノ用ラダーまわり

- A ラダー(モノ)
 - ★B118 10用
 - ★B419 40用
- B ラダー軸受けA
 - ★B116 10用(モノ)
 - ★B213 20-60モノ
- C ラダー軸受けB
 - ★B214 20用(モノ)
 - ★B418 40-60モノ
- E ニップル
 - ★B105 各共通(10-60)
- D ラダー軸受けナット
 - ★B117 モノ各共通10-60

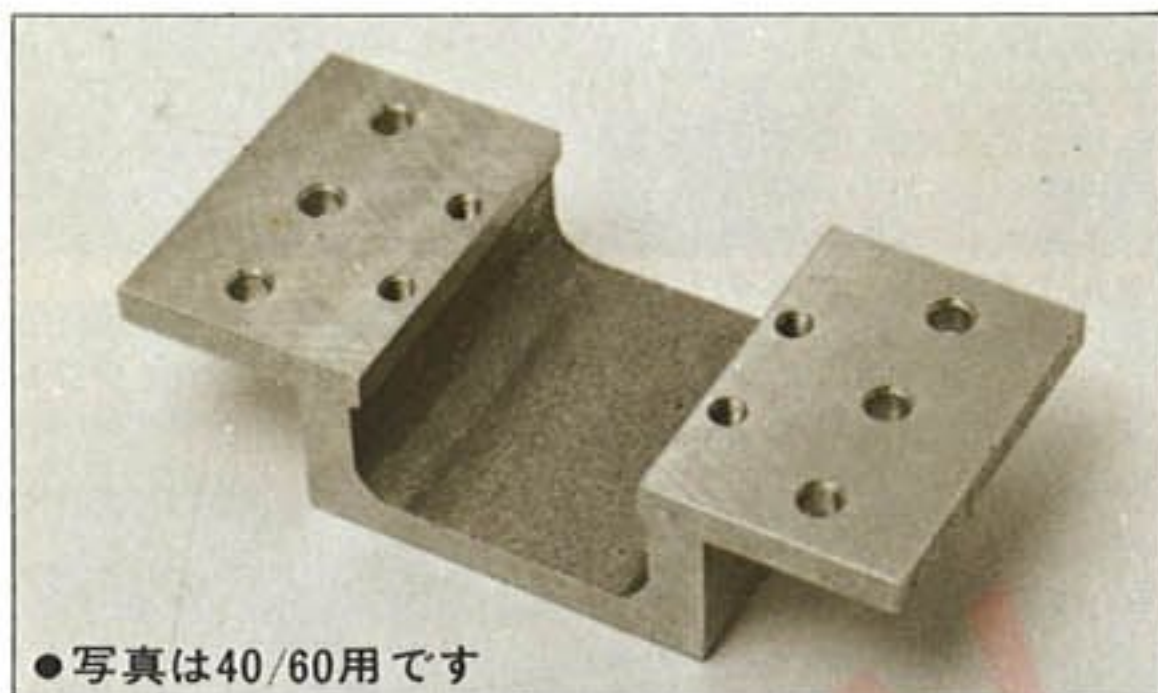

●写真は40/60用です

高級エンジンマウント

- 新発売の京商製エンジン・マウントは、従来のものと比べ高級材質を存分に使い、精度の高いものです。
- エンジン取付け側とエンジンマウント側は平衡度を出すため、最高の精度を出しています。
- エンジンは上から、マウントは下側からとめます。
- 従来のものより取り付けボルトの巾がひろいので、安定して固定できます。
- 各エンジン・サイズ(メーカー別)があります。
- ★B1M 10用(09-10)(エンヤ・O.S・フジ)
- ★B2M 20用(19-21)(エンヤ・O.S・KB・ST・HGK)
- ★B4M 40用(35-45)(エンヤ・O.S・KB・ST・フジ)
- ★B6M 60用(60-80)(エンヤ・O.S・ST)

■上の写真以外にも、スタンチューブ・シャフト・フィン・ラダーアッセンブリー・アウトドライブアッセンブリーなど専門ボートパーツがあります。くわしくは、定価表をごらん下さい。



●写真は40/60用です。

高級フライホイールセット

- しんちゅうにダイヤ研磨加工済みで精度は最高のものです。
- 取り付け精度をよくするためコレット式を採用。(10用を除く)
- しめつけ穴は、10用は4ヶ所、20-60用は3ヶ所あり、正確な重量バランスがとれます。
- ★B1F 10用(09-10)(エンヤ・OS・フジ)
- ★B2F 20用(19-21)(エンヤ・フジ・OS・KB・ST・HGK)
- ★B4F 40用(35-45)(エンヤ・OS・KB・ST)
- ★B6F 60用(60-80)(エンヤ・OS・ST)

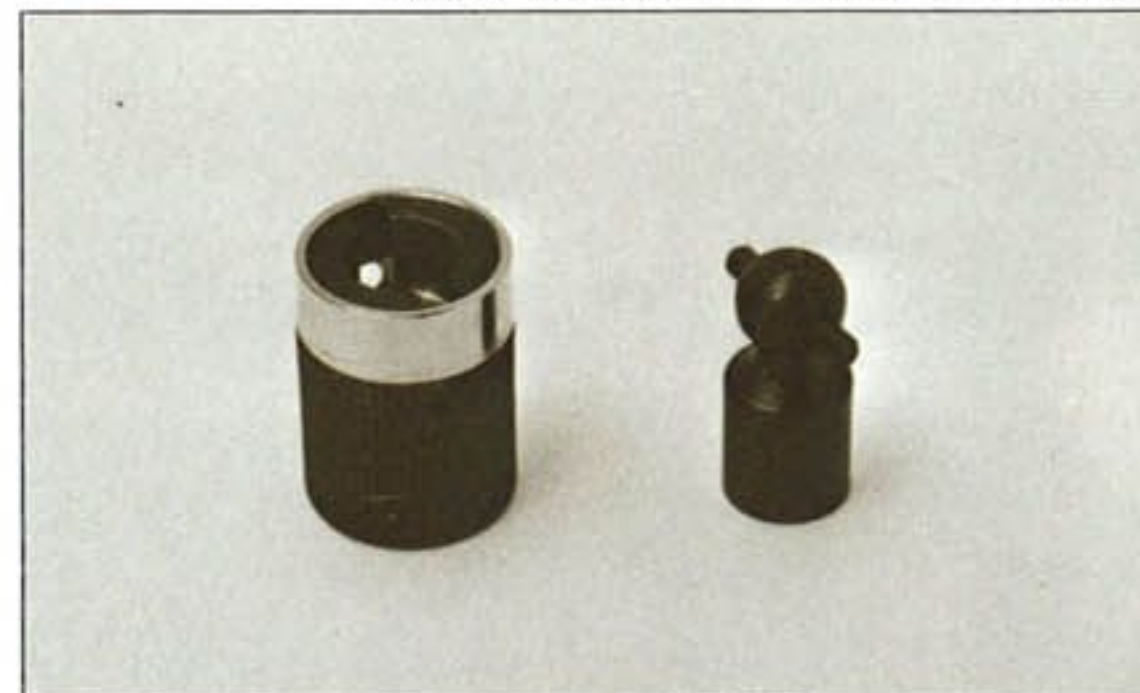

高級ボールジョイントセット

- ピンが折れたり、摩耗してもリンクがはめてあるので安全。
- 表面に凸部がないのでロープ等がからまない。
- ローレットの目を荒くしているため、ロープがすべらず、エンジンがかけやすい。
- 従来のものより、円滑に動く構造なので、この部分でも角度をつけることができる。
- ★B1J 10用(09-10)(エンヤ・OS)
- ★B2J 20用(19-21)(エンヤ・OS・フジ・KB・ST・HGK)
- ★B4J 40用(35-45)(エンヤ・OS・フジ・KB・ST)
- ★B6J 60用(エンヤ・OS・ST)
- ボールジョイント(写真上)のみもあります。
- ★B101 10用 ★B201 20用 ★B401 40用モノ ★B402 40用ハイドロ ★B601 60用モノ ★B602 60用ハイドロ

高速艇用 スクリュー(ペラ)

京商製スクリューは、すべて手造り、(木田実氏設計)1ヶ1ヶ丹念に仕上げられています。高級材質を使用し精密に仕上げられた部品は、エンジン用ボート特に高速回転用に最適です。



モノペラには0.9, 1.0, 1.1の各ピッチがあります。
 ★B113 10用モノ ★B114 10用ハイドロ ★901A・931 20用モノ・ハイドロ ★901C・931C 40用モノ・ハイドロ ★901D・931D 60用モノ・ハイドロ

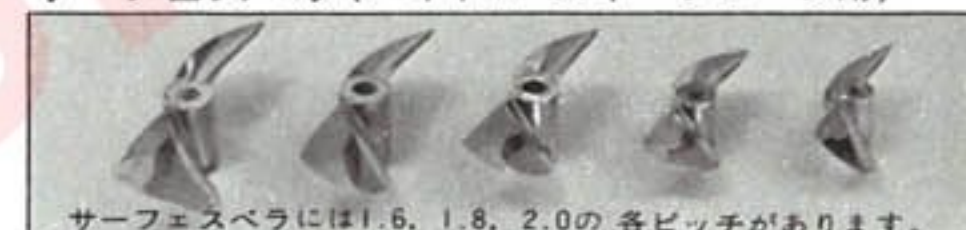

サーフェスペラ(ハイドロ・スキープレーン用)
 サーフェスペラには1.6, 1.8, 2.0の各ピッチがあります。

高速艇用スクリュー適合表

品番	クラス	15-20		25-30		35-45		45-60	
		モノ	ハイドロ	モノ	ハイドロ	モノ	ハイドロ	モノ	ハイドロ
A	16-39								
	18-39								
	20-39								
B	16-43								
	18-43								
	20-43								
C	16-50								
	18-50								
	20-50								
D	16-55								
	18-55								
	20-55								
DT	16-60								
	18-60								
	20-60								

品番のよみ方 最初の2ケタはピッチ 16=1.6, 18=1.8, 20=2.0後の2ケタはペラのダイヤ径です。

フレキシブルワイヤーセット

●アメリカ製強じんフレキシブルワイヤーで、ワイヤーとプロペラシャフトが機械かじめの上、研摩仕上げされています。

品番	品名	長さ	直径	適用
B731	スタンチューブセット S	250mm	4mm	.10用
B732	スタンチューブセット M	350mm	4mm	.20用
B733	スタンチューブセット L	450mm	5mm	.40～.60用

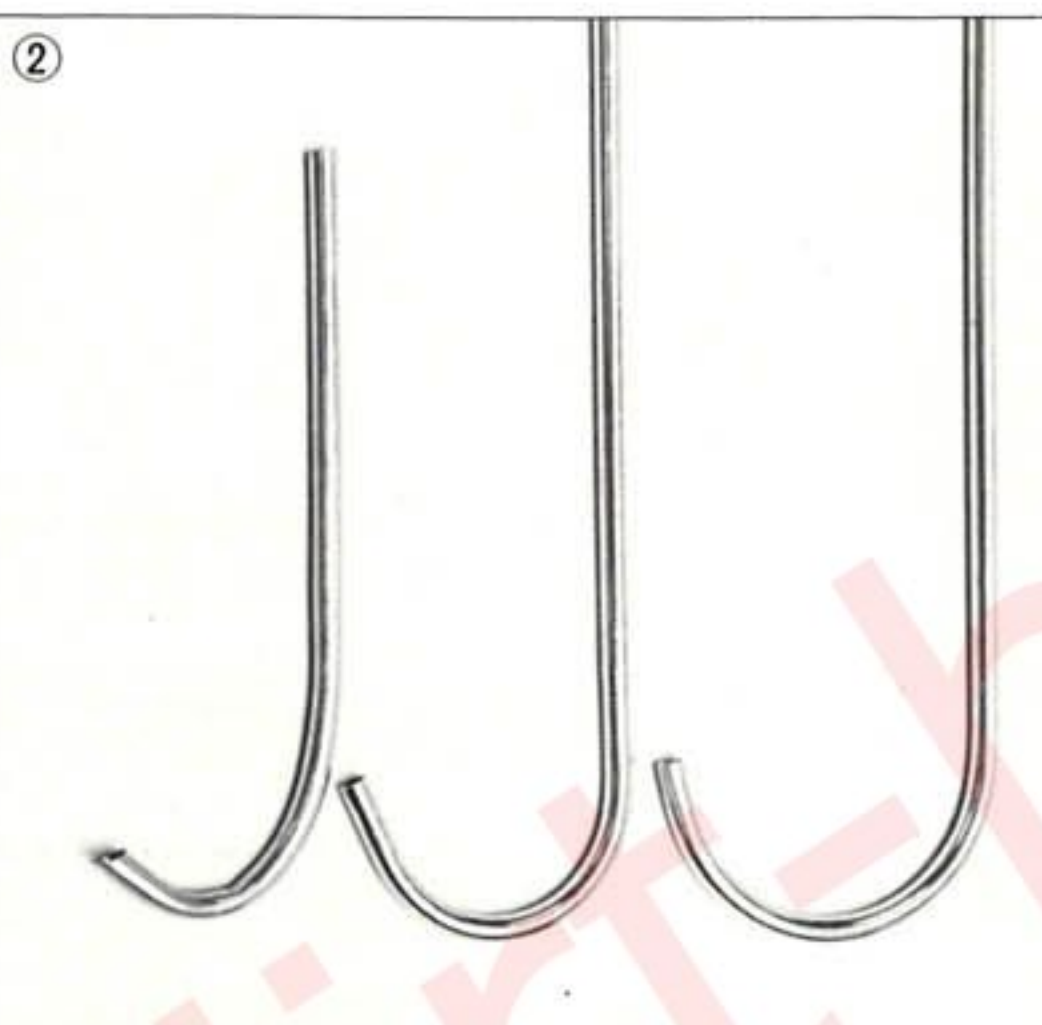
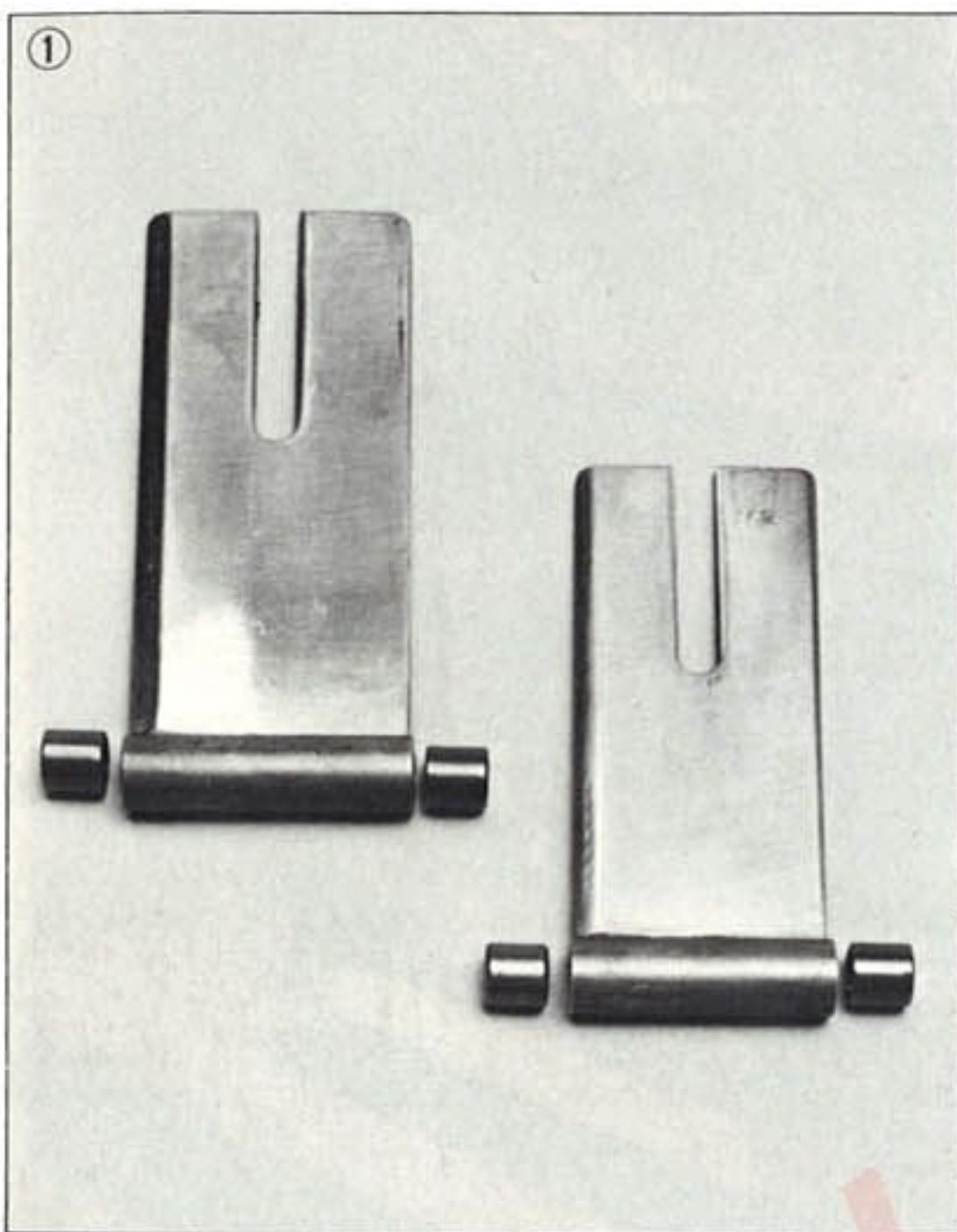
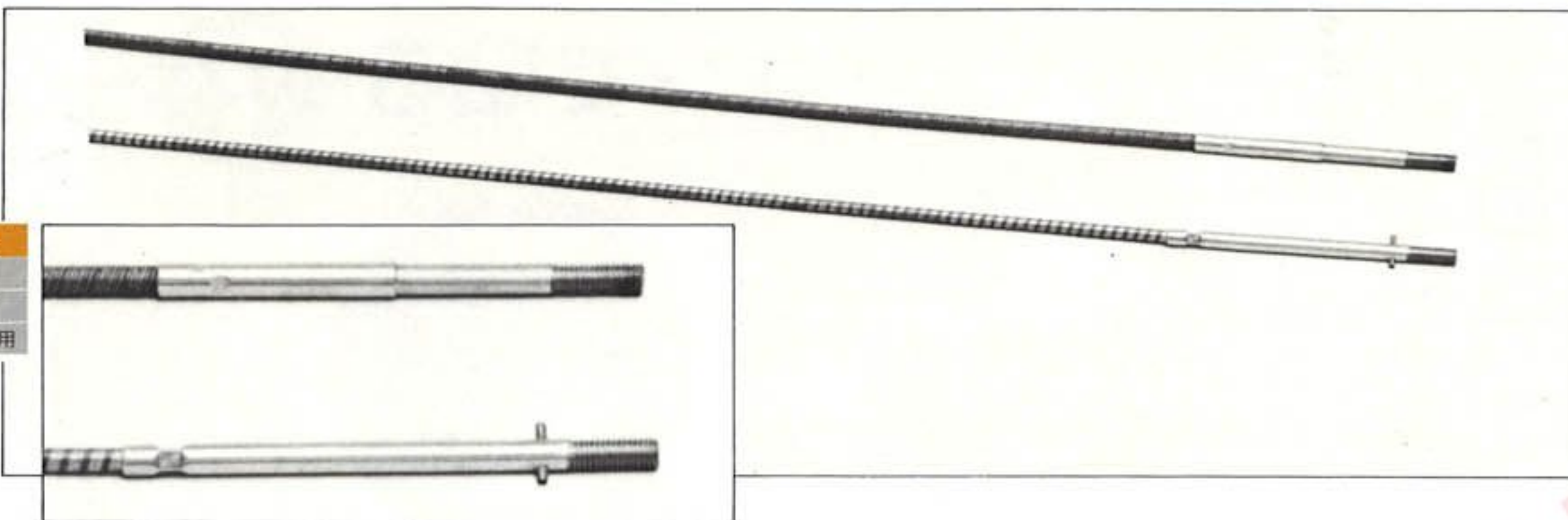

ラダー ③

ラダー用シャフトは、ステンレス製でラダー切り込みに結合の上、ようせつされており丈夫です。

- ★B741 モノ10用 ★B744 ハイドロ10用
- ★B742 モノ20用 ★B745 ハイドロ20用
- ★B743 モノ40/60用 ★B746 ハイドロ40/60用

プールプッシュホーン ④

SPC-1材焼入れ両用ホーン。2本のロッドを左右から、押し/引きでコントロールは抜群。

- ★B748 10用 ★B749 20/60用

コレット式フレキシブルジョイント ⑤

スーパーエンジンパーツに、コレット式フレキシブルジョイントを加えれば、新型フレキシブルスクリューセットに使用出来ます。次のエンジンのジョイントがあります。

- ★ 6mm ★ 7mm ★ 8mm
- OS、エンヤ、K&B、ST、HGK、フジの各エンジンサイズ。

スクリューブラケット(ベアリング入り) ①

シールドベアリング 2ヶ スラストベアリング 1ヶが付き高級ブラケットで、バフ研磨仕上げです。モノ用は、サイドスラストがついています。

- ★B736 モノ20用 ★B738 ハイドロ20用
- ★B737 モノ40/60用 ★B739 ハイドロ40/60用

冷却水用パイプ ②

真ちゅう製メッキ仕上げ。

- ★B751 ハイドロ100mm ★B752 ハイドロ120mm
- ★B753 モノ60mm

- ★B-710 LN MUFFLER 40
 - ★B-711 LN MUFFLER 60
- エル エヌマフラー

- LNはロングノーズの意味で、マフラーパイプの長さを調節出来ます。(ハイドロ艇など排気パイプを船外に出すことが出来ます)
※パイプの最長は85mm
- 排気パイプが上・下に調節出来ます。
- 40用・60用共、国産・外国製各エンジンに取り付けられます。
- ハイドロ・モノ艇に適用。長期間テストにより、性能は抜群。実証済みです。
- 取付金具一式付セット。
- B-710は40用、B-711は60用エンジンに適合。



- ★B-701 METAL FLAP SMALL
- ★B-702 METAL FLAP LARGE

- ステンレス製金属フラップで、各船に取り付けが簡単です。
- 高速艇に長期間のテストで、フラップテストは抜群。実証済みです。
- B-701は小型20～40用。B-702は60用に適合。

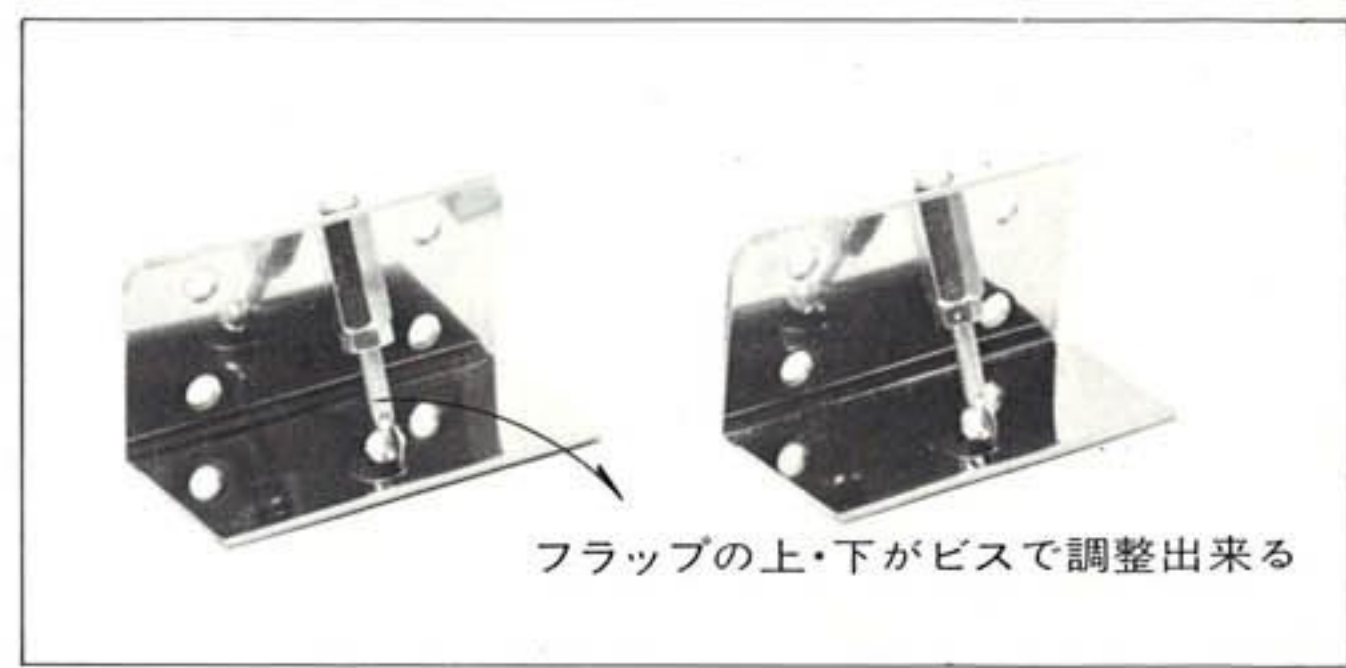

最高級のカバーリングフィルム

EXCELCOTE

★1688 エクセルコート

エクセルコートを使用すれば、今までの様にサンドペーパーみがき、絹ばり、塗装などの手間が一挙にはぶけます。エクセルコートは特殊フィルムにより燃料、排気ガス、泥などはサッと一掃するだけでもとのツヤにもどります。また、その上から塗装したり、マークを描くことも出来ます。

- アイロンで貼る模型用被覆フィルム
- 胴体、エルロンも短時間で軽く美しく仕上がる。
- 塗装の費用の数分の一でできる。
- 強靱でツヤのあるポリエステルフィルム。
- たるんだり、シワになったりしにくい。
- 色あせたり、もろくなったりしない。
- 作業温度120°C、収縮率約5%
- エクセルコートの上から塗装が出来る。



★1688 (販売店用)
エクセルコート
詰合せセット



- ★1688-W ホワイト
- ★1688-O オレンジ
- ★1688-Y イエロー
- ★1688-R レッド
- ★1688-SB スカイブルー
- ★1688-RB ロイヤルブルー
- 寸法 巾……………650mm
(各) 長さ……………1800mm

- ★1688-TR 透明レッド
- ★1688-TY 透明イエロー
- ★1688-TO 透明オレンジ
- ★1688-MB メタリックブルー
- ★1688-TB 透明ブルー
- ★1688-B ブラック
- ★1688-S シルバー
- ★1688-C 無色透明

アイロンで貼る カバーリング



胴体も、エルロンもすべてOK

★1688-C 無色透明 本格派のカバーリング マテリアル「エクセルコート」

「エクセルコート」は、アメリカ トップフライト社のライセンスのもとに製作しています。



ASTRO

GX202

デジタルプロポアストロGX202

アストロGX202 2チャンネルプロポは、高性能、低価格なラジコンプロポとして、京商が自信を持って、お推し出来る新製品です。小型軽量の受信機・サーボなので、小型飛行機に搭載できます。又、サーボのトルクも大きいので、エンジンカーや、高速ボートもOK、モーターノイズの出る電動カーにも勿論OK。すべての2チャンネルラジコン模型に搭載出来ます。

★オールマイティな2チャンネルプロポ

- 軽量設計……受信機、サーボは小型軽量設計されていますので02エンジンクラスの飛行機や1/10電動カー等まで搭載できます。
- サーボ……小型強力モーター、耐衝撃ギヤ使用により、ポート、レーシングカー等の酷使にも充分耐えられる設計になっています。
- クリスタル……プラグイン方式ですので周波数変更が簡単にできます。
- 送信機……ステックはセルフニュートラル方式からトリマブル方式へ簡単に変更でき又、動作方向を90度変更することができます。
- コントロール方式……防塵型のダイレクトコントロール方式を採用しているため、遊びが少なく操作性は抜群です。
- 送信出力……500mWと電波法ギリギリまでパワーアップしていますので到達距離は抜群です。
- サーボ特性……ICアンプ使用により電源電圧の変化に対し安定性は抜群です。
- サーボギヤ……新素材特殊強化プラスチックギヤの使用により、バックラッシュ、ギヤ強度、ニュートラル精度を高めています。
- 初心者のために、わかりやすい図解入り取扱書がついています。

テクニカルデータ

送信機GXT202	地上500 m
操作方式……2 ステック・2 トリム デュアルステック方式	電 源……DC 6 V 単3 型電池 4 本
送信周波数……27MHz帯 1 ~ 6 バンド 40MHz帯 A・B バンド	消費電流……7 mA
アンテナ出力500mW	寸 法……35.4×58.4×18.4
変調方式……AM変調	重 量……40g
電 源……DC12V 単3 型電池 8 本	サーボGXS202
消費電流……100mA	制御方式……3 ワイヤ+パルス幅制御方式
受信機GXR202	動作角度……片側40度±5度(トリムを含む)
受信周波数……27MHz帯 1 ~ 6 バンド 40MHz帯 A・B バンド	動作トルク……2.7kg・cm以上
中間周波数……455KHz	電 源……DC 6 V 単3 型電池 4 本
感 度……3 μV	受信機と共用
受信距離……海上・空中1000 m	消費電流……静止時 7mA
	寸 法……19.0×38.0×38.5
	重 量……42g

DIGITAL PROPORTIONAL RADIO CONTROL SYSTEM



アストロGX202内容

アストロGX202は2チャンネル2サーボ使用の各社の製品にご使用できます。

電動カー各種



電動エンジンボート各種



エンジンカー各種



エンジンバギーカー各種



小型飛行機各種



ヨット各種



グライダー各種



GLOW ENGINE STARTING KIT エンジン スターター用具セット

RC RC

エンジン機・エンジンカーのエンジン
始動用具のセット

GLOW ENGINE STARTING SET

☆1793 スターティングセット

☆エンジン始動のしかた一かかりにくい時の始動のしかたがわかり易くかいてあります。

☆京商のエンジン付完成機の場合は2cHプロポとこのスターティングセットがあれば全てOK。

●スターティングセットの内容(手さげ箱入り)

RC用燃料ハイニトロ入り500cc 1缶・RC用高容量乾電池FM-3 1.5V 1ヶ・ワンタッチブースターコード 1本・チョークポンプ(燃料ポンプ) 1ヶ・注油アダプター 1ヶ・エンジンのかけかた(取扱書) 1冊

●049~20クラスの模型エンジンの始動セットです。

●エンジンの始動に必要な燃料やバッテリーを全て含んだセットで、これさえあればエンジンの始動は簡単です。

●燃料、バッテリー、ブースターコード等内容については初心者からベテランまで、あつかい易く、充分満足いただける高性能特注品のセットです。

●持ち運びに便利な手さげ箱方式採用。

●02~049エンジンの注油に便利な注油アダプター付です。

●燃料はヒマシ油系高ニトロ配合により、ハイスピード用、レーシングエンジンに使用して好結果が得られます。

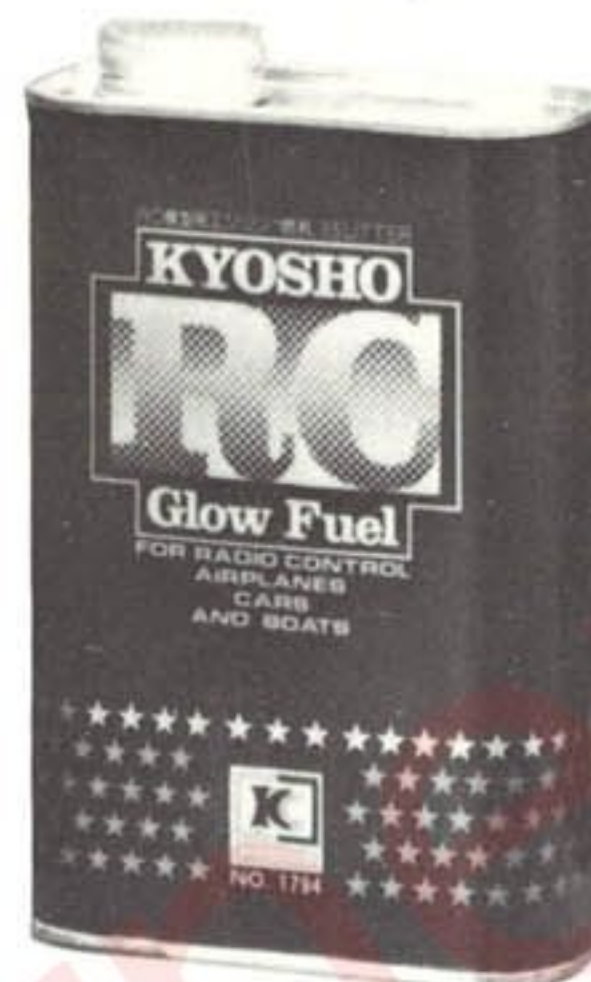

☆1794 高性能RC燃料

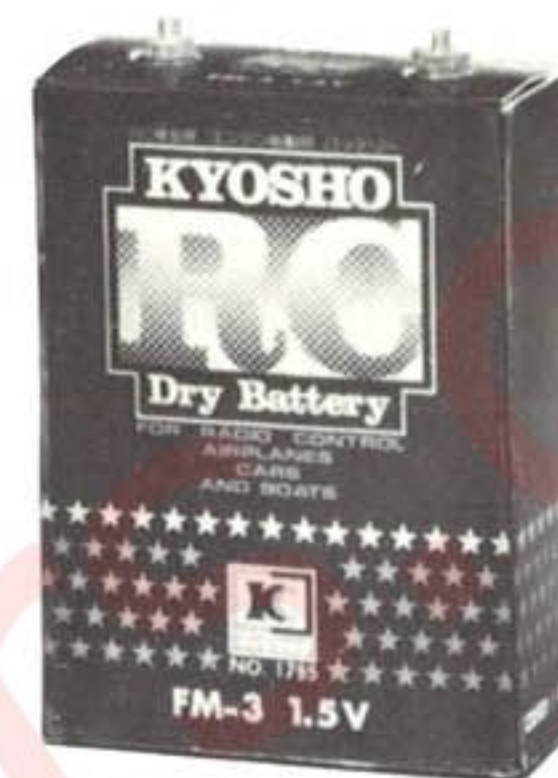

☆1795 高容量乾電池



ワンタッチ ブースターコード

チョークポンク

注油
アダプター

☆1793 スターティングセット
写真右上のものがセットになり、丈夫な手さげ箱に入ってもちはこび便利

単品でもおもとめになれます

NEW QUICK CHARGER 新型急速充電器 単3から単1 1本から8本すべてOK!

RC

NEW ニカドバッテリーシングルから8本迄
小型単3から単1迄どれも急速充電可能!
ALL-MIGHTY QUICK CHARGER

☆2216 オールマイティ急速充電器

- 定電流の電源調整なしにシングルから8本パック迄のニカドバッテリーで容量が500mAhから最高3,500mAh迄のものが充電可能です。
- 自動車のシガーライター差し込み口からも又、安全キャップ付きのチャージャーアダプター(別売り、くわしくは6頁参照)をご使用になれば、12ボルトのバッテリーからも充電出来ます。
- 自動車の運転中に充電できるので便利です。
- 充電前のバッテリーの残留電池量チェックと充電後の確認チェックができます。残留電量はアンメーターのカラーゾーンに表示されます。
- 充電は、アンメーターの表示したカラーゾーンと同色のポイントにタイマーをセットすればOK!
- 充電中はパイロットランプがついて、充電中であることを示します。
- バッテリーの接続コネクタはクリップ式で取換えは簡単。各社のバッテリーが使用できます。
- スペアヒューズ付き。

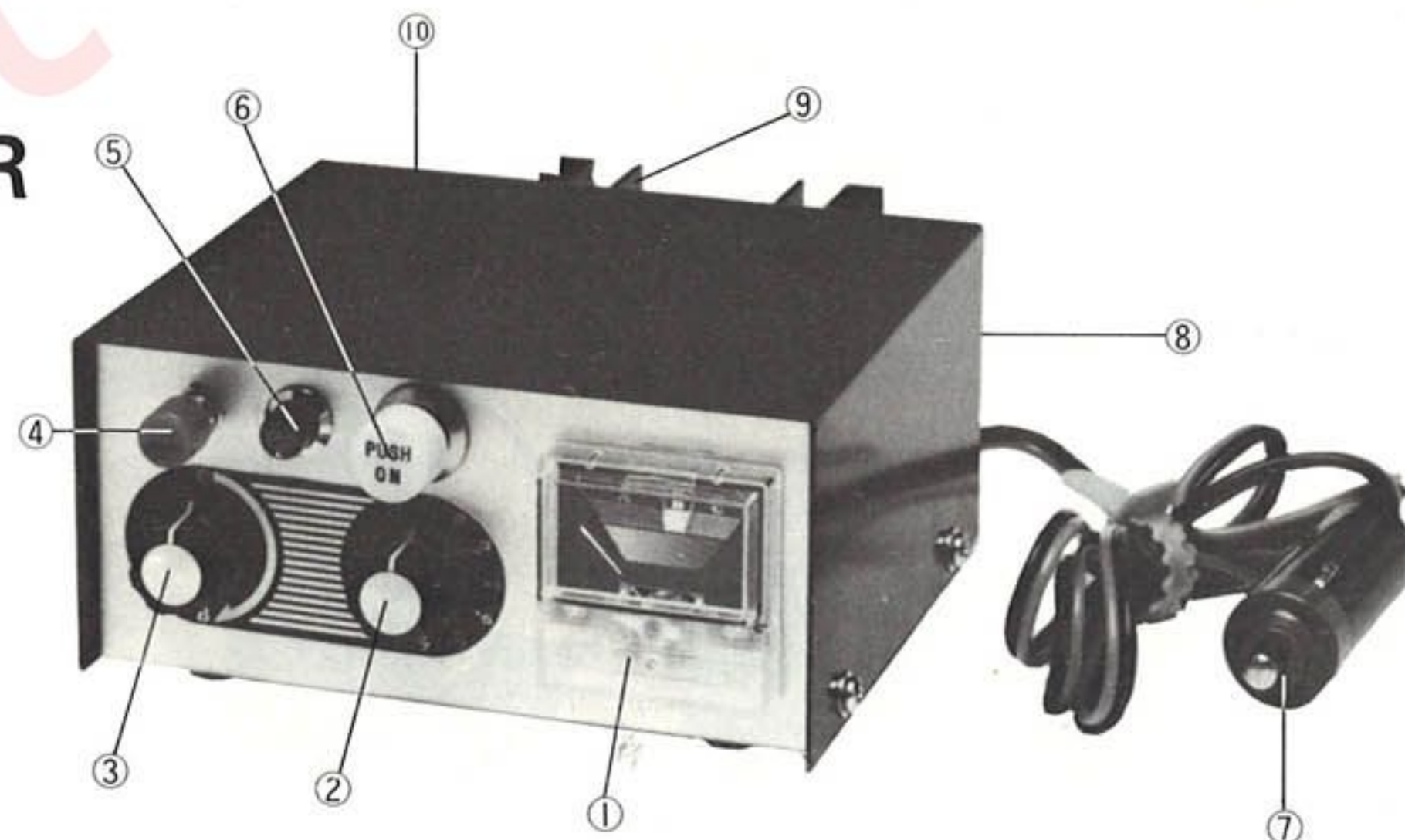

オールマイティ急速充電器データ

入 力……………DC12V
(車シガーライター用ソケット付)
出 力……………0~9.8V 3.5AMP
(コネクタ形状関係なし)
メーター動作感度……………250MA 650Ω
タイマー……………10分~最大15分
寸 法…巾130mm 高さ65mm 奥行140mm

スーパーニカドバッテリーなら
単3サイズから単1サイズまで
1本でも8本パックもOK
すべて自動電源調整で
急速充電OK!

①アンメーター ②本数セットガイド ③充電タイマー ④充電プッシュボタン ⑤パイロットランプ ⑥残量チェックボタン ⑦充電プラグ ⑧フューズボックス ⑨放熱板 ⑩ソケット



新型コンパクトスターター
09~21専用

- 軽い ●小さい ●強い
- 耐久力がある ●3ウェイに使える

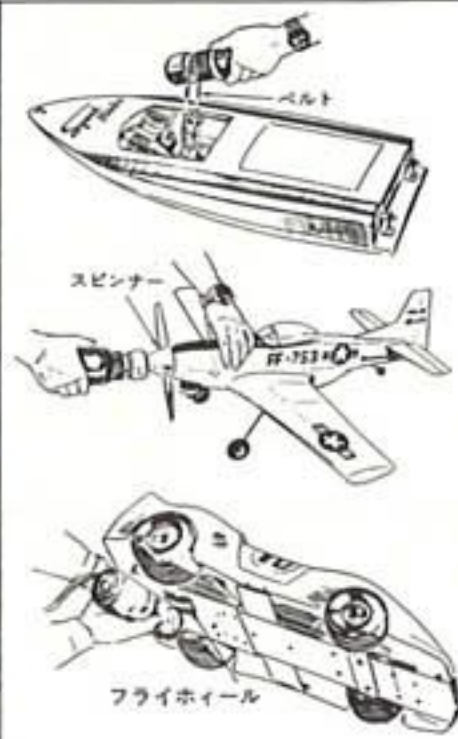

☆1304箱型スターター

- (レーシング・カーやバギー専用)
- 車を置くとモーターが始動(マイクロスイッチ付)
 - 12Vバッテリーからワンタッチ(コード1.7m付)
 - 化粧箱シヨルダー付、小物入れになる。

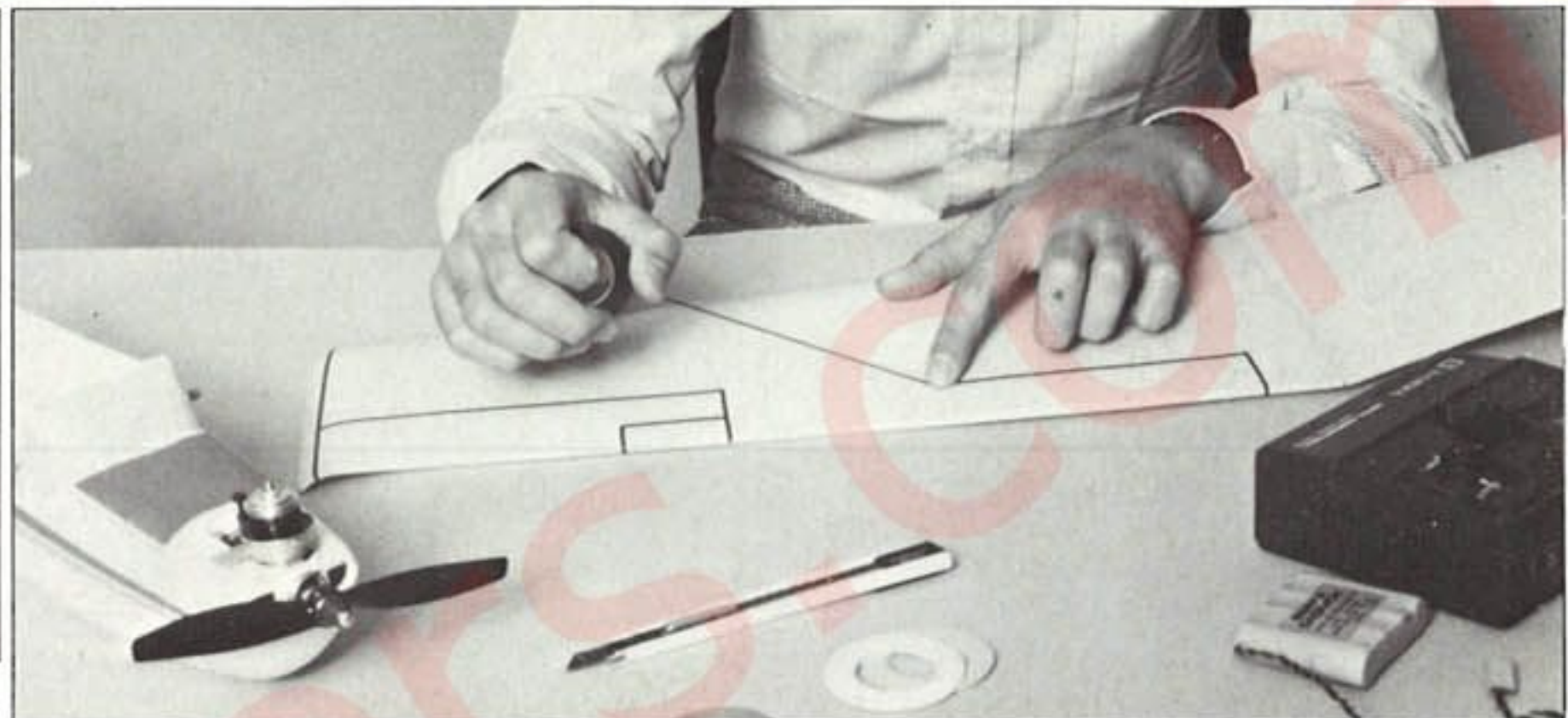

☆1751~3 ニューミクロンテープ

- ラジコン飛行機・自動車・船や、プラモデルなど、細いラインをつけるテープで、強力な接着剤がついているので、簡単に、美しく仕上がります。ニューミクロン・テープは、カーブも伸縮します。つやけし色。白・黒・赤・黄の4色です。
- ☆1751 1.0ミリ巾 長さ8m ☆1752 1.5ミリ巾 長さ8m ☆1753 2.5ミリ巾 長さ8m

☆1786 コンパクト スターター (飛行機・自動車・ボート用)

ビーナッツバギーや、本格的レーシングカー、スピードボートまで、09~21エンジンなら、ワンタッチで手軽にエンジンが掛けられる小型強力パワーのスターターです。心臓部のモーターはカーボンブラシホルダーをもつ、特性モーターで、耐久力は抜群です。ボートに使用するとき、ブリーディングのゴムをはずして使用出来ます。

定格電圧 / 電流: DC12V 13A
 定格トルク: 4.5kg/cm(2,000rpm時)
 起動トルク: 13.0kg/cm
 回転数: 2,800rpm(無負担時)
 コード(クリップ付): 1,500mm
 寸法 / 重量: 15×5cm/650g

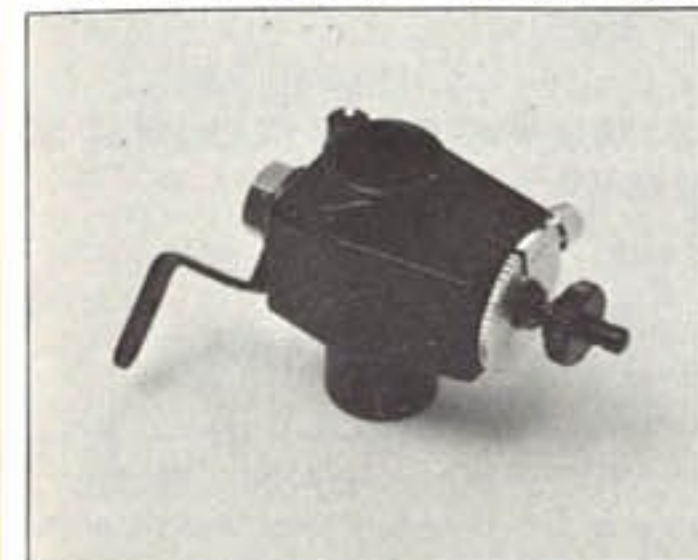

☆1372/5 ペリーキャブレター

エンヤ19BBTV・エンヤ19TV・OS20・VE CO19・OS-40OSP・エンヤ45BBTV・OS-40OP・OS-H60GP・エンヤ60III TV等又は上記にある同サイズのエンジン用があります。



☆352XS スパイク

スパイク イボタイヤにスパイクを接着(アロンアルファ等)することにより、更にグリップをよくします。1袋(24ピース)タイヤ1本分。

☆352X イボタイヤ

イボタイヤ 市販されているバギー車、サーキット・デューン・サハリー・ラット(要改造)などに使用します。①ダート走行(どろんご路)②コーナリング③出だし④ブレーキ等で、抜群の威力を発揮します。

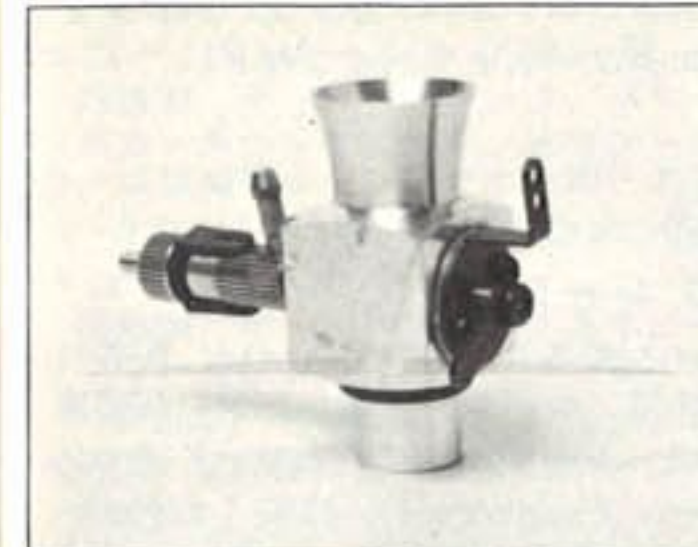

☆1772 ウイングスロットル(船用)

☆1773 ウイングスロットル(車用)

ボート、車のスピードアップに抜群の威力を発揮します。燃料絞り調整、大きな空気取入口など種々の特長をもっています。



☆SD-78 スーパーデスクブレーキ

1:8スケール・レーシングカー用。小型ながら、実車さながらの威力を発揮できます。スーパーダッシュDXEや、ロードエース(オプション部品入用)にも取り付け出来ます。精密部品15点から出来ています。くわしい取付説明文がついています。

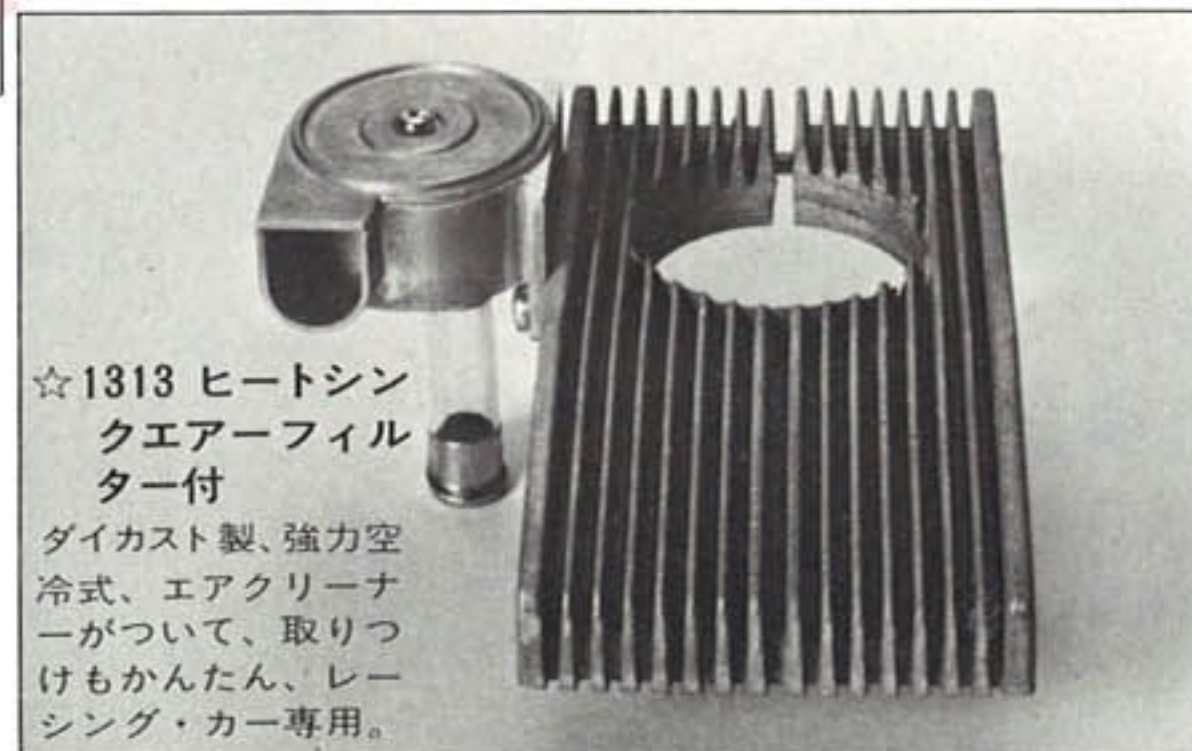

☆1313 ヒートシンク
エアフィルター付

ダイカスト製、強力空冷式、エアクリーナーがついて、取りつけもかんたん、レーシング・カー専用。

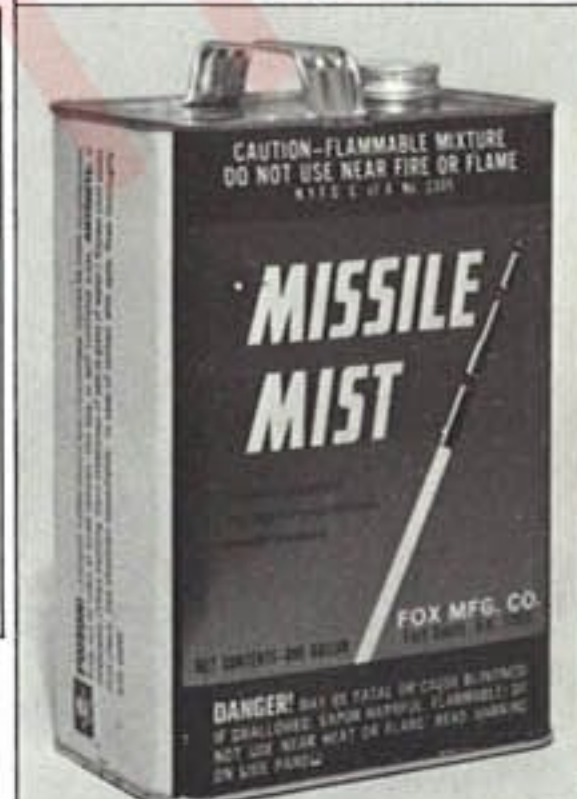

☆30305 ミサイルミスト

アメリカのエンジンメーカー「フォクス社」製燃料。ヘリコプター用に最適。



☆2227 レーシングカラー

本塗料は特にポリカーボネートボディ(R/Cカー)用につくられた最高級塗料です。鮮やかな色あい、あつかいやすさ、また、ポリカーボネート製クリアーボディへのくいつき(塗料ののり)など、他の塗料(エンビ系、エナメル系など)と比べてすぐれております。また、水溶性なので、危険がなく、筆あらいなども簡単にできます。チューブ40cc入り。(1箱6本入り)

■ホワイト ■レッド ■イエロー ■オレンジ・レッド ■グリーン ■ブルー ■ブラックの7色



☆1149 GTマフラー

ダイカスト製 2本のテールパイプつき、スケール感と、消音効果があります。

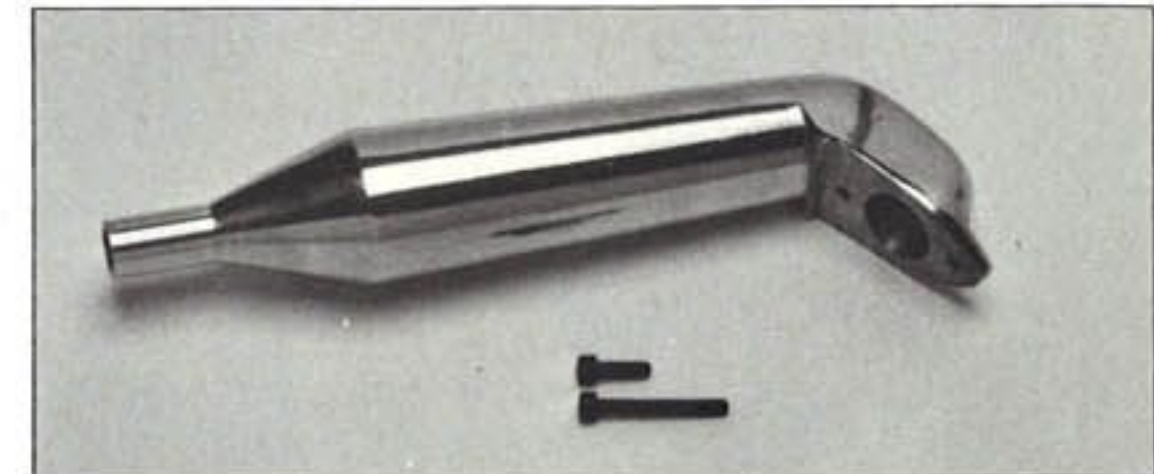

☆1782KB レーシングマフラー(新型)

K & B 21エンジン専用のレーシングマフラーで、1/8レーシングカー及びパワーボートに使用できます。レーシングカーに、K & B 21エンジン、及びディスクブレーキを搭載するときは、このマフラーがピッタリ合います。本格派ラジコンカーレーサーのために特に製造されたものです。



④
★9020
K & B .40(6.5cc)
Front Rotor - Pylon Racing



①
★9040
K & B .40(6.5cc)
Marine Racing
Engine

(注) 写真のマフラーアダプター、テーバーホイール、マウント、スロットル、ヘッドはABCホビー製造販売のK&B40SR III専用パーツです。



③
★9030
K & B .40(6.5cc)
RC/RS III
Racing Engine



②
★9040 K & B .40(6.5cc) オリジナル
Marine Racing Engine

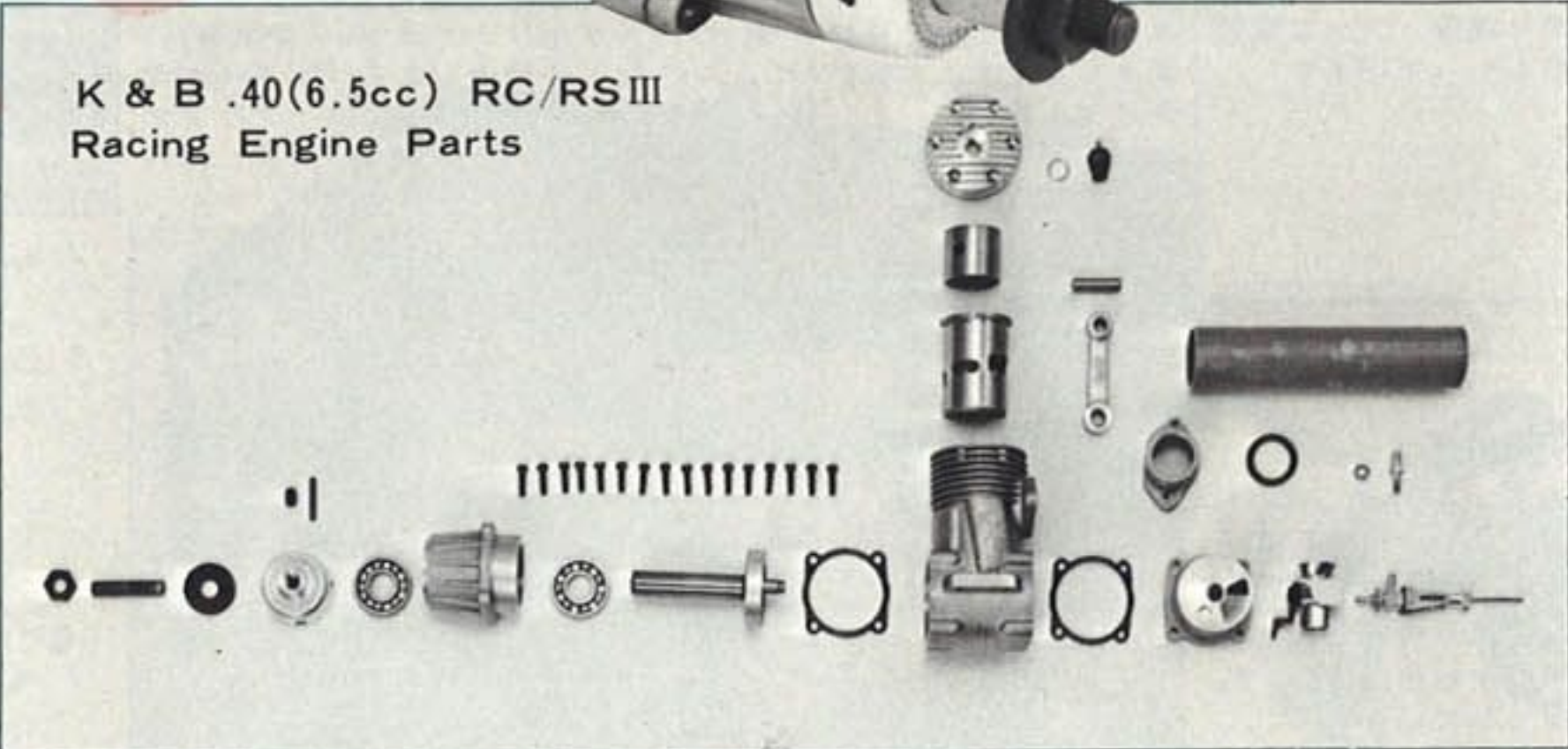

K & B .40(6.5cc) RC/RS III
Racing Engine Parts

世界に誇る レースに勝つ為の

① ★9040
K & B .40(6.5cc) Marine Racing Engine
K & B .40用水冷レーシングエンジン
ABC (シリンダー、ピストン) シニユーレ 5ポート
強力パワー レーシング エンジン、高密度アルミダイ
カスト、ボールベアリング、両エンド、プッシング。
水冷ヘッド ロータブル ケース (センターブロックな
ので、リヤエクゾーストをフロントにかえることが出来
る)、特製フライホイール及びエクゾースト パイプ付き。
①はABCホビー製の各ポート部品をとりつけたもの。

② ★9040
K & B .40(6.5cc) Marine Racing Engine
①と同じ、K & B 純正部品のまゝ。

③ ★9020
K & B .40(6.5cc) Front Rotor Pylon
Racing Engine .40パイロン用
ABC (シリンダー・ピストン) シニユーレ 5ポー
ト 強力パワー、パイロン レーシングエンジン。
高密度アルミダイカスト、ボールベアリング、両エンド
プッシング 特製 エクゾースト パイプ付き。

④ ★9030
K & B .40(6.5cc) RC/RS III Racing
Engine .40 R/C レーシングエンジン
ABC (シリンダー・ピストン) シニユーレ 5ポー
ト 強力パワー R/C レーシングエンジン。高密度
アルミダイカスト、ボールベアリング、両エンドプッ
シング、リア ローター フェルカット 特製 エクゾ
ーストパイプ付き。

注意：K & B エンジンハイノイトロ使用高性能エンジンとして製作されていますので、ご自分で分解したり、修理をされますと、再調整が不可能になりますのでご注意ください。

☆上記各エンジンの修理用交換部品はすべて揃っています。別定価表を参照して下さい。



K & B エンジン 強力パワー!

⑤ ★8380 K & B .21(3.5cc) R/C Engine

K & B .21 R/C エンジン (京商製マフラーをとりつけた場合・オプション)

ABC (シリンダー・ピストン) シニユーレ 5ポート 強力パワー R/C エンジン。高密度アルミダイカスト、ボールベアリング、ベリーキャブレター。エンジンのブレイクインは必要なく、大変始動しやすいエンジンで、レーシング・カー用に最適です。(K & B 純正マフラーがついています。)写真のマフラーは京商製でレーシングカー専用です・オプション)

⑥ ★8450 K & B .21(3.5cc) Front Rotor.

K & B .21 フロントローター

⑤と同じ性能ですが、フロントローターになり、フリーフライトスやハイスピードUコン用に使用される様設計されています。

⑦ ★8384 K & B .21(3.5cc) R/C Marine Engine

K & B .21用 R/C 水冷エンジン

ABC (シリンダー・ピストン) シニユーレ 5ポート 強力パワー R/C 水冷エンジン。高密度アルミダイカスト。ボールベアリング水冷ヘッド 高性能マフラー フライホイールつき。ロータブルケース (センター ブロックなので、リアエクゾーストをフロントにかえることができます。

⑧ ★E-101 VECO .19 R/C Engine

ベコー .19 一般用 R/C エンジン

西独製、ボールベアリング入り。ベリーキャブレター、専用マフラーつき。

⑨ ★E-103 VECO .19 R/C Racing Car Engine

ベコー .19 レーシングカー用

西独製 ボールベアリング、ベリーキャブレター、レーシングカー用ヘッド。R/C レーシングカー専用。(写真のマフラーは京商製レーシングカー用・オプション。)

⑩ ★E-102 VECO .19 R/C Marine Engine

ベコー .19 水冷用

西独製 ボールベアリング入り。ベリーキャブレター専用マフラー及びフライホイールつき。ボート専用エンジン。

⑪ ★8381 K & B .21(3.5cc) Outboard Engine

K & B .21用 R/C 船外用エンジン

ABC (シリンダー・ライナー) シニユーレ 5ポート 強力パワー R/C 船外ボートエンジン。ボールベアリング、ベリーキャブレター、電動スターター用キャブ式フライホイール、完全吸水パイプ、丈夫で軽く動くトランサムマウント。強力ハイスピード フレキシブルシャフト。世界最強パワーの船外エンジン。

⑤
★8380
K & B .21(3.5cc)
R/C Engine

(注) 写真のマフラーは京商製 K & B 21 自動車専用マフラーです。くわしくは57頁を参照して下さい。



⑦
★8384 K & B .21(3.5cc)
R/C Marine Engine

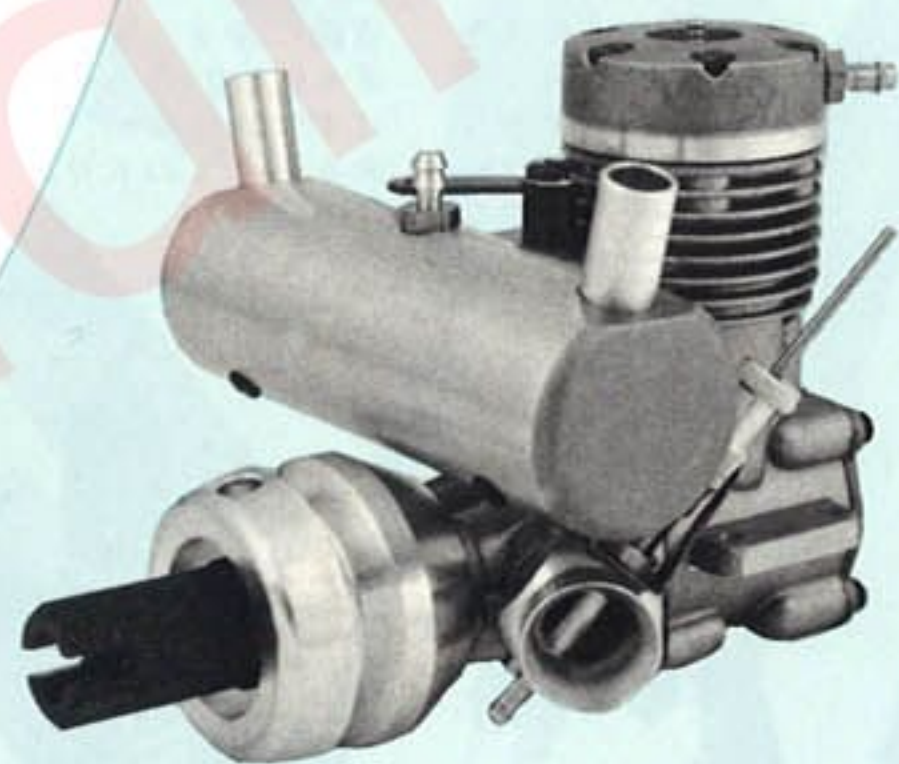

⑥
★8450 K & B .21(3.5cc)
Front Rotor F/F or U/C



⑪
★8381
K & B .21(3.5cc) R/C
Outboard Engine

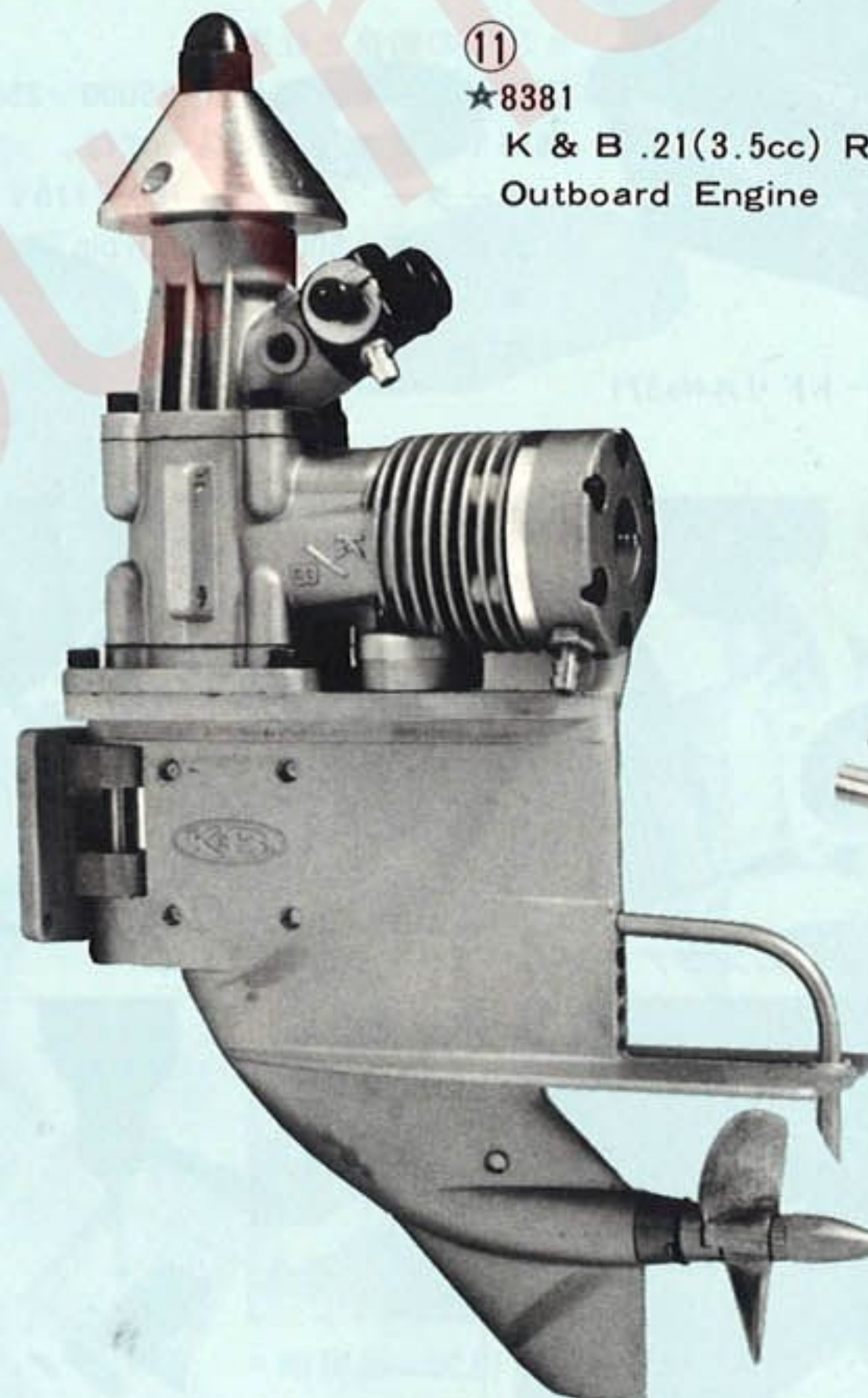

⑧
★E-101 VECO .19
R/C Engine



⑨
★E-102
VECO .19 R/C
Marine Engine



⑩
★E-103
VECO .19 R/C
Engine
Racing
Car

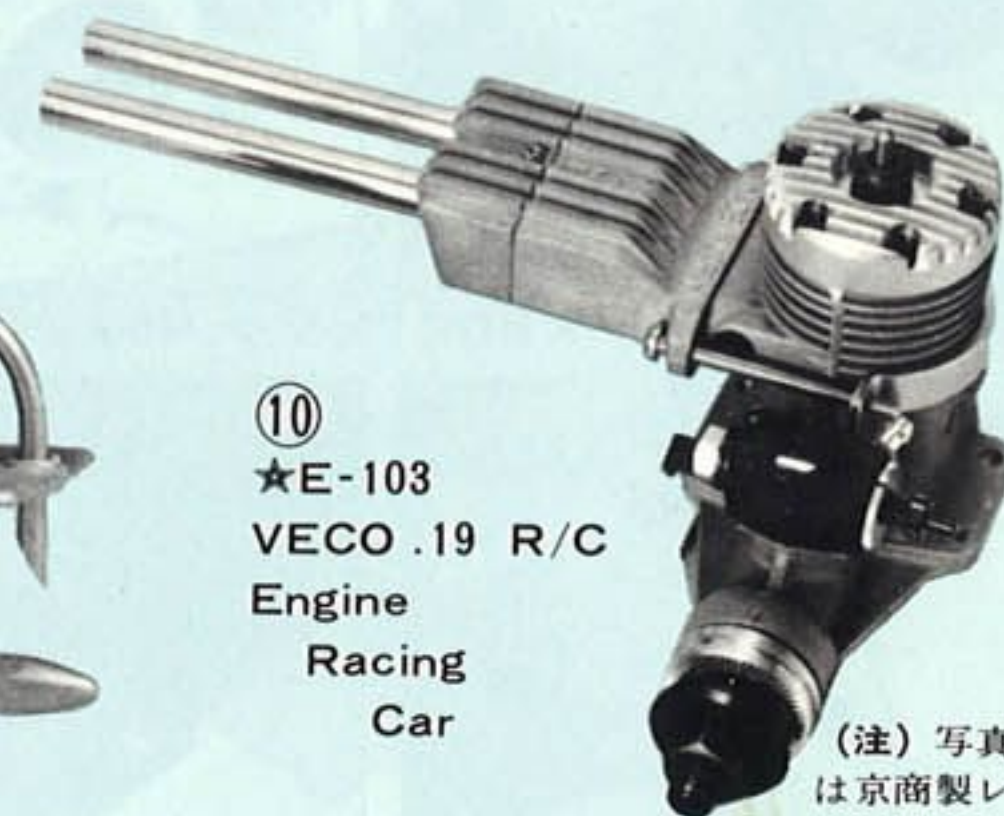

(注) 写真のマフラーは京商製レーシングカー専用マフラーです。オプション。くわしくは57頁を参照して下さい。



DREMEL MOTO DRILL

ドレメル
モートドリル



写真はモートドリルNo.371

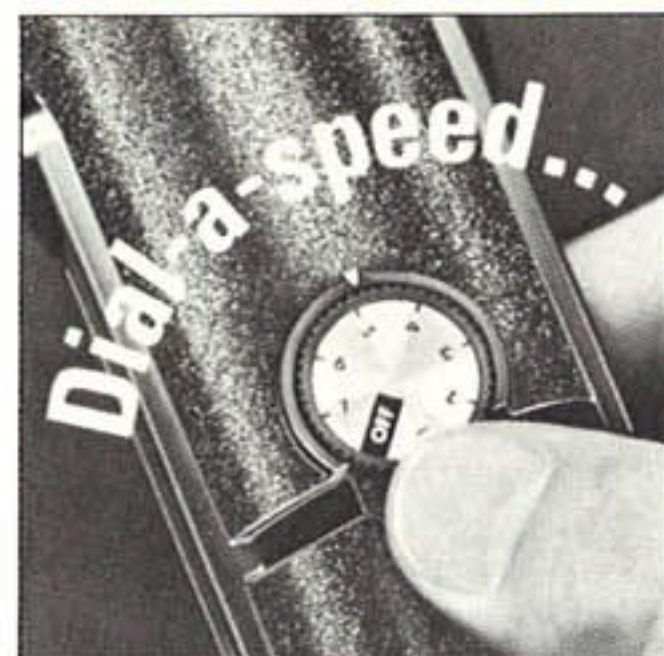

ドレメル社の代表的な商品、モート・ドリル。この高速回転ドリルは、多用途に使用されますが、主な用途は、

- ドリル ●研磨 ●切断加工 ●刃とぎ ●溝づくり
- バリ取り ●サンディング

等と巾広く、対象物も、金属、合成樹脂、木材、ガラス及び宝石にまで使用することが出来ます。ドリル先端のチャックを変えることにより、輸入品、国産を問わず、40数種類のアクセサリ部品が取り付けられ、使用対象物に合せワンタッチで交換出来ます。



★371の特長と仕様

回転スピードが指先で5000～25000rpmに調節できます。付属品一式付。

モーター：0.8amp 100～115V 60Hz A.C.
スピード：5000～25000rpm 調節付
重量：322g
大きさ：直径43mm×185mm

★261の特長と仕様

ハンディなプラスチックケース入り、34種類のアクセサリー付

モーター：0.5amp 100～115V 60Hz A.C.
スピード：30000rpm (無負荷のとき)
重量：255g
大きさ：直径38mm×152mm

★245の特長と仕様

手ごろなお値段で、初心者の方にも好評です。

モーター：0.65amp 100～115V 60Hz, A.C.

スピード：30000rpm (無負荷のとき)



レーシングタイヤのバランスもOK



エンジンのチューニングアップに

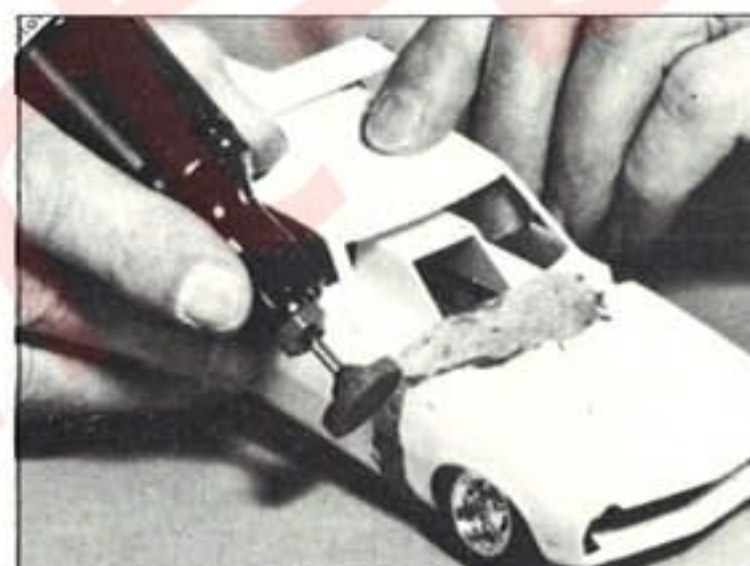

プラモデルの整形に



模型飛行機の全ての作業に便利で、このドリルがあれば能率は倍増します。



MOTO DRILL ATTACHMENTS

モートドリルアタッチメント

★223ユニバーサルスタンド

ドリルをすきな角度に固定して両手で自由に作業出来、取りはずしも簡単でベースが重いので動かない。全てのドリル使用可。



★229リウターアタッチメント

自由に深さ、ミソ定ぎを付け0～9.5cm迄けずる、ほるが、出来る。全てのドリル使用可。

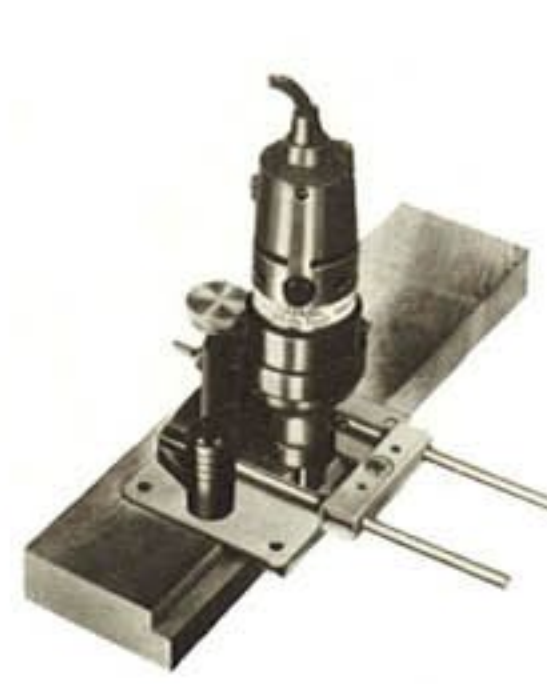

★219スピードコントローラー

全てのドリルに使用出来、正確に回転スピードが変えられる。ポータブル式。5AMP迄可。



★210ドリルプレススタンド

大きく使いやすいテーブル(10cm×10cm)で上下に動き正確に細かい穴がかけられる。全てのドリルが使用出来るポータブルタイプ。



ドレメル モート レイス

701 MOTO LATHE

木材はもとより、合成樹脂、ソフトな非鉄金属等に使用出来る、小型の木工用旋盤です。重量も、たった4kgと軽く、大きさは高さ10cm、長さ42cm、巾15cmと小型ですので、家庭にある、机や、工作ベンチに簡単にセット出来ます。ロクロする物体の大きさは、最大直径23mm長さ152mmの棒状体のもので、初めての使用でも、簡単に操作することが出来、しかも専門家が製作したものと全く同じ様に仕上げられます。

●写真下の附属品、回転用彫刻刃4本、テスト用棒材一式付。



モーター：1.4amp 100~110V 60Hz、A.C.
 スピード：3450rpm 重量：4.0kg
 大きさ：高さ10cm 巾15cm 長さ42cm

ドレメル モート ショップ デラックス

572 DREMEL MOTO SHOP DELUXE

1台で5台分の働きをし用途に合わせて使える、模型工作に大変便利な機械です。

- ①電動糸鋸…刃のつけ替えはワンタッチで出来ます。プレートは45°迄傾斜し、プレートがついて安定され安全です。木材なら厚み45mmまでOK、長さは自由。(刃を横につける。)
- ②研磨…剛毛ブラシ、パファー
- ③グラインダー
- ④研磨グラインダーは固定式
- ⑤リモート式。



- 全 長…590mm
- 全 巾…200mm
- 全 高…240mm
- 電 源…100V、5A、交・直両用
- 回転数…3540r. p. m.

550 MOTO SAW ドレメル モートソー

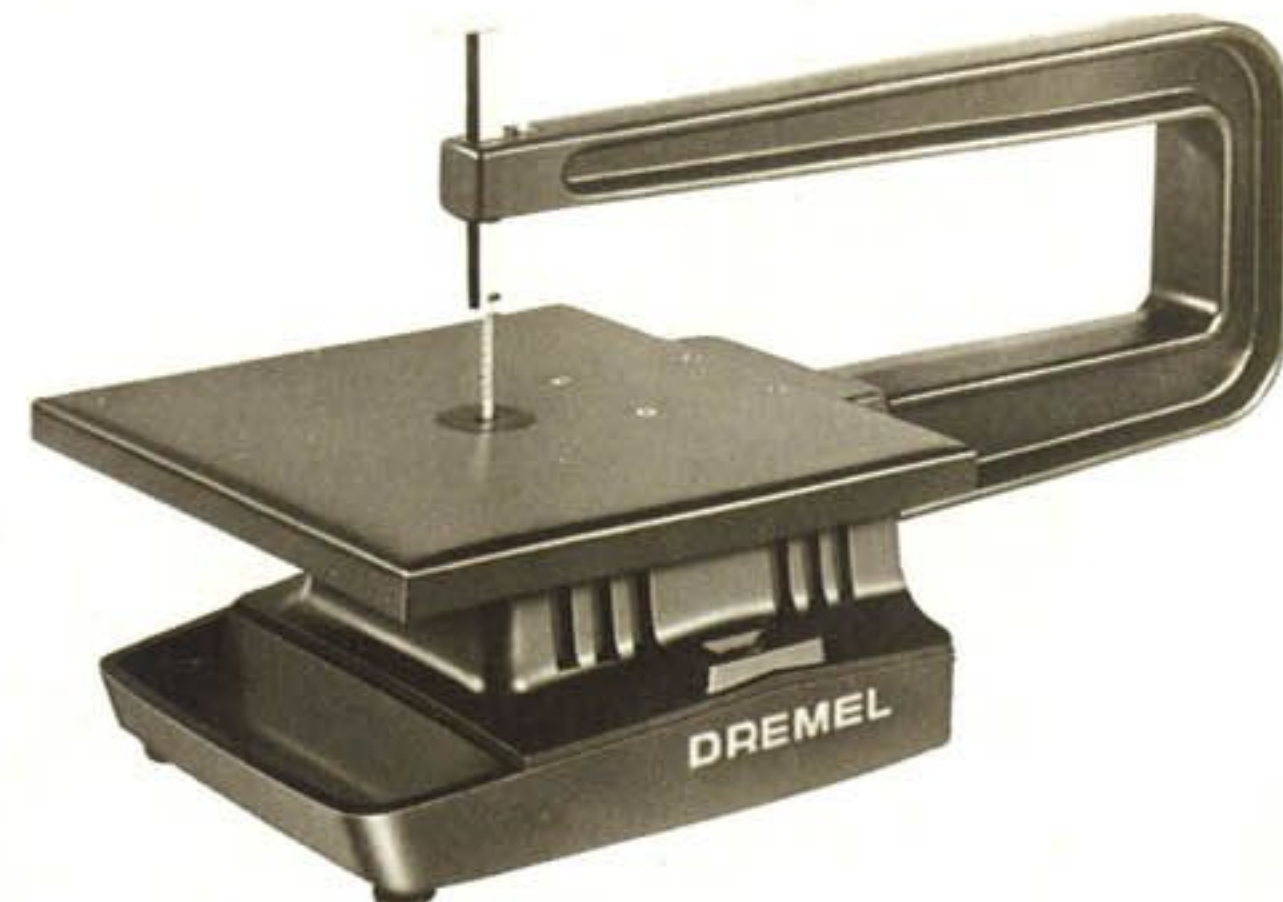

●附属品一式付 日曜大工、手づくりクラフトや模型品製作にすばらしい威力を発揮する、ドレメル社の電動糸のこです。初めての使用でも簡単に操作でき、しかも専門家が製作したものと全く同様に仕上げることが可能です。



K&B DOPE (Nitrate) ドーブ



エポキシ系塗料の下塗りに最適

- 特にスーパーポキシと併用した場合の仕上りは抜群です。
- 非常にのびがよく、作業が簡単です。
- 乾燥が早く、下塗りが軽く仕上がります。
- 絹ばり紙ばりには強く美しい仕上がりが楽しめます。
- 専用シンナーをご使用ください。(他名柄との併用はさけてください)

★8209 ドーブ

★8210 シンナー

各16オンス缶入り

マニヤにも絶賛K&B FUEL 燃料

- K & B 社製の燃料はマニヤの間で性能と品質は最高であるとの評価を与られています。
- ニトロ分の配合は100, 500, 1000, スーパースピードの順に多くなっています。
- オイルはヒマシ油系と合成系の2種類があります。
- ヒマシ油系 K & B 100・K & B 1000
- 合成系 K & B 100+・K & B 500・K & B 1000+(X2C オイル)・K & B スーパースピード

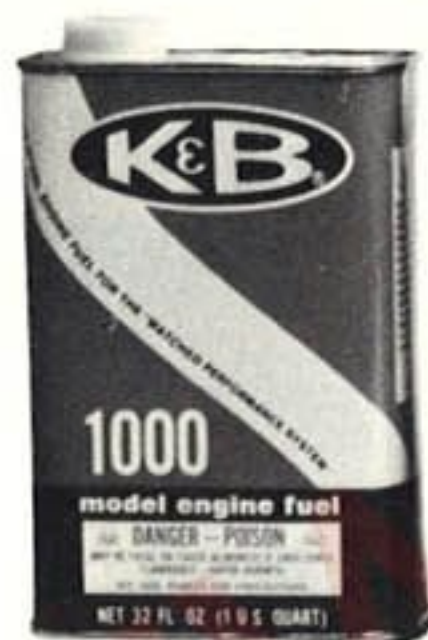

K & B 1000
★6121

レーシングカー・レーシングボート・小型機・ヘリコプターなどにすばらしい効果を発揮します。1000(ヒマシ油系)と1000+合成系×2C)

1クォート缶入り

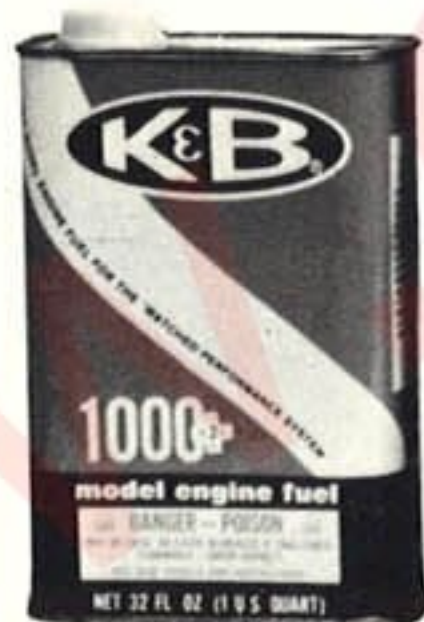

K & B 1000+
★6122

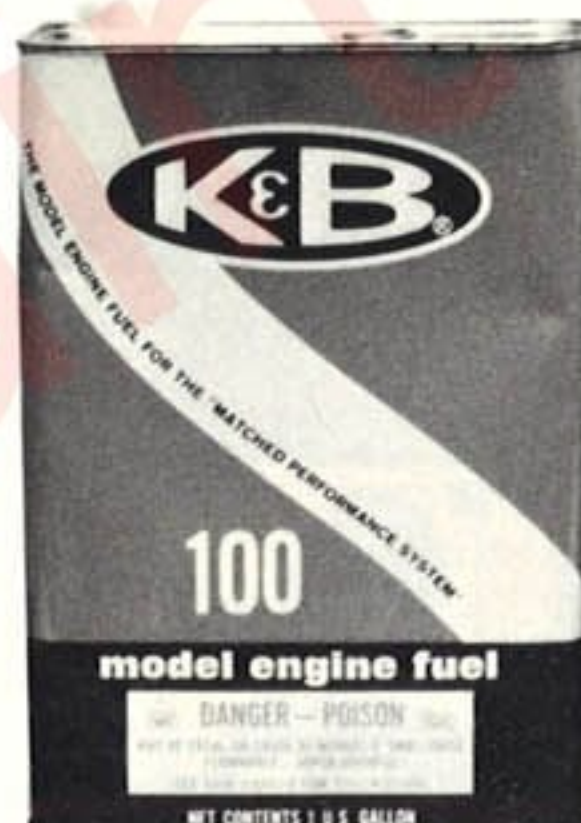

K & B 100
★6051

一般的なフライトに最適です。(ヒマシ油系)

1ガロン缶入り



K & B 100+
★6053

一般的なフライトに最適です(合成系×2C)

1ガロン缶入り



K & B 500
★6054

コンテスト用に最適です(合成系×2C)

1ガロン缶入り



K & B SUPER SPEED
★6052

スピード用レーシング燃料です(合成系×2C)

1ガロン缶入り

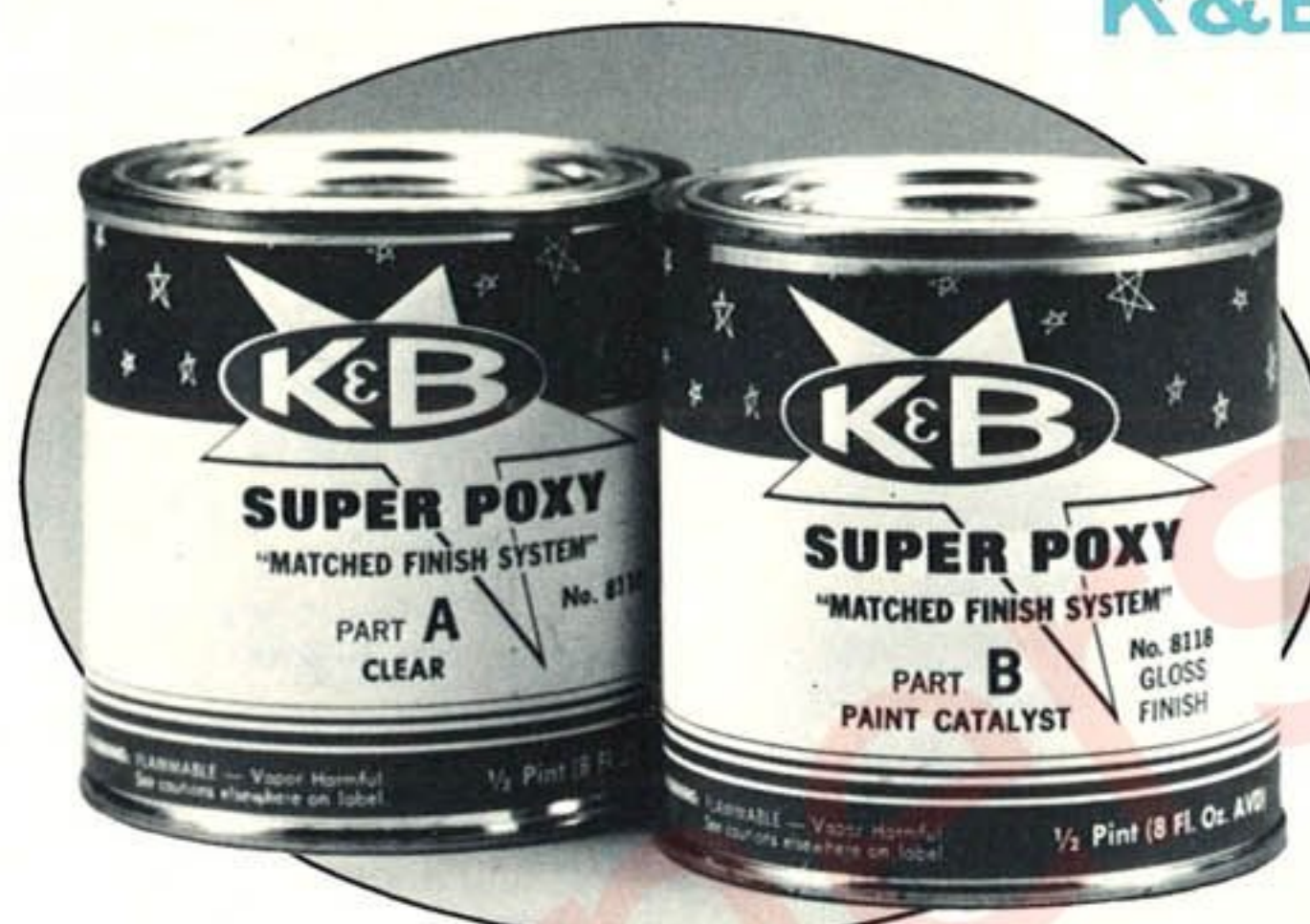

K&B SUPER POXY

模型用に開発された
スーパーポキシ塗料

品番	品名	容量
8103	赤 (A・B液セット)	各 120cc
8102	澄 (")	"
8108	紫 (")	"
8105	青 (")	"
8106	黄 (")	"
8104	黒 (")	"
8101	白 (")	"
8135	銀 (")	"
8133	メタリック赤 (")	"
8124	メタリック緑 (")	"
8125	メタリック青 (")	"
8110	透明 (")	各 240cc
8121	専用シンナー	1000cc

- スプレーでもブラシでも簡単に塗れ、すばらしく仕上がります。
- 塗ってすぐ乾き、摩きあげる必要はありません。
- 耐燃料性にすぐれ、直射日光にも強く、いつまでも美しい光沢を保ちます。
- 二液性ポキシ塗料でA・B剤の混合率は1:1です。塗装条件に合わせ、シンナーで薄めてご使用下さい。
- ラッカー・ドーブなど他種塗料の上に塗装ができます。

ポキシペイントのカラーチャートがあります
切手¥100同封の上 京商サービス係へ



K & B SUPER POXY THINNER

K & Bスーパー
ポキシ専用シンナー

X-ACTO. KNIVES

(エグザクト) SERVING HOBBY, CRAFT, ART, SCHOOL, OFFICE AND INDUSTRY

KNIFE

(各種ナイフ)

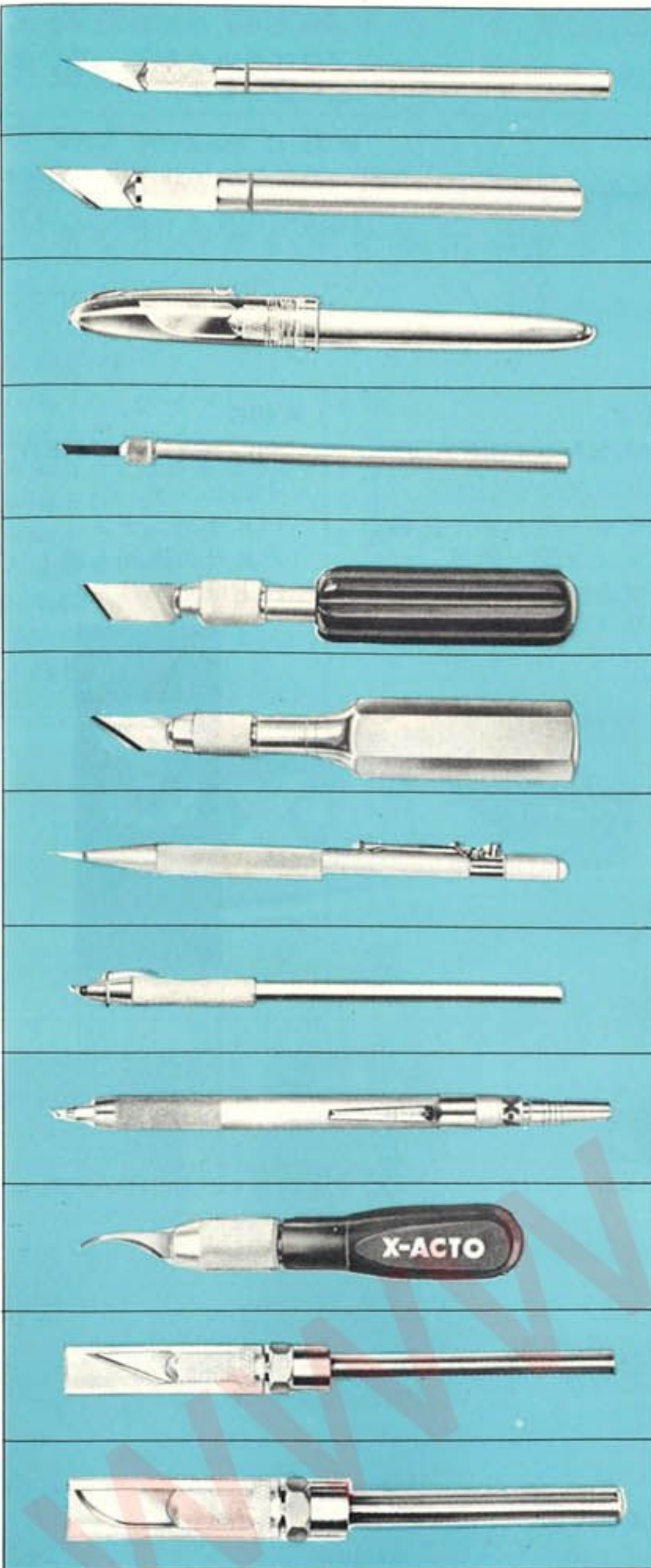

★1-C KNIFE 細柄ナイフ
にぎるとズッシリと重量感のある細型ジュラルミン柄使用。ちょっとした作業に最も手頃なタイプ替刃もデザイン用、工場用各種交換出来ます。

★2-C KNIFE 中柄ナイフ
中、重作業向きに、柄は安定感を重視した中型ジュラルミン。もちろん替刃の交換で用途はグンと広がります。

★3-C DEN-KNIFE 万年筆型ナイフ
万年筆型ナイフなので、事務所、学校、工場内などでの持ち歩きに非常に便利。しかも万年筆と間違えての思わぬけがなどを防ぐためにキャップは透明になっています。

★4-C KNIFE 極細柄ナイフ
繊細な作業に最適。デザイナー。版下製作者向。

★5-C KNIFE 太柄ナイフ
無駄な労力を軽減するために柄を太く、力強くしました。ローター、パンチ、彫刻刃にもつかえます。

★6-C KNIFE ヘビィナイフ
硬質アルミニウム柄使用。にぎりやすい六角形柄。

★9 RX KNIFE 特殊ナイフ
安全を考慮して完全なカギで開閉するプッシュボタン式。ふくざつな作業に向きます。

★3041 回転ナイフ SWIVEL KNIFE
刃が自由に回転し、複雑な円や曲線向、刃はワンタッチ交換式

★3051 プロ用ナイフ PROFESSIONAL SWIVEL KNIFE
超精密ナイフ。

★3061 きぼりナイフ WOOD CARVING
手にぴったり、初心者からプロ迄向。

★1 SGK KNIFE 安全キャップ1
プラスチックカバー付ナイフ。メタルチャックで開閉は安全。

★2 SGK KNIFE 安全キャップ2
プラスチックカバー付ナイフ。

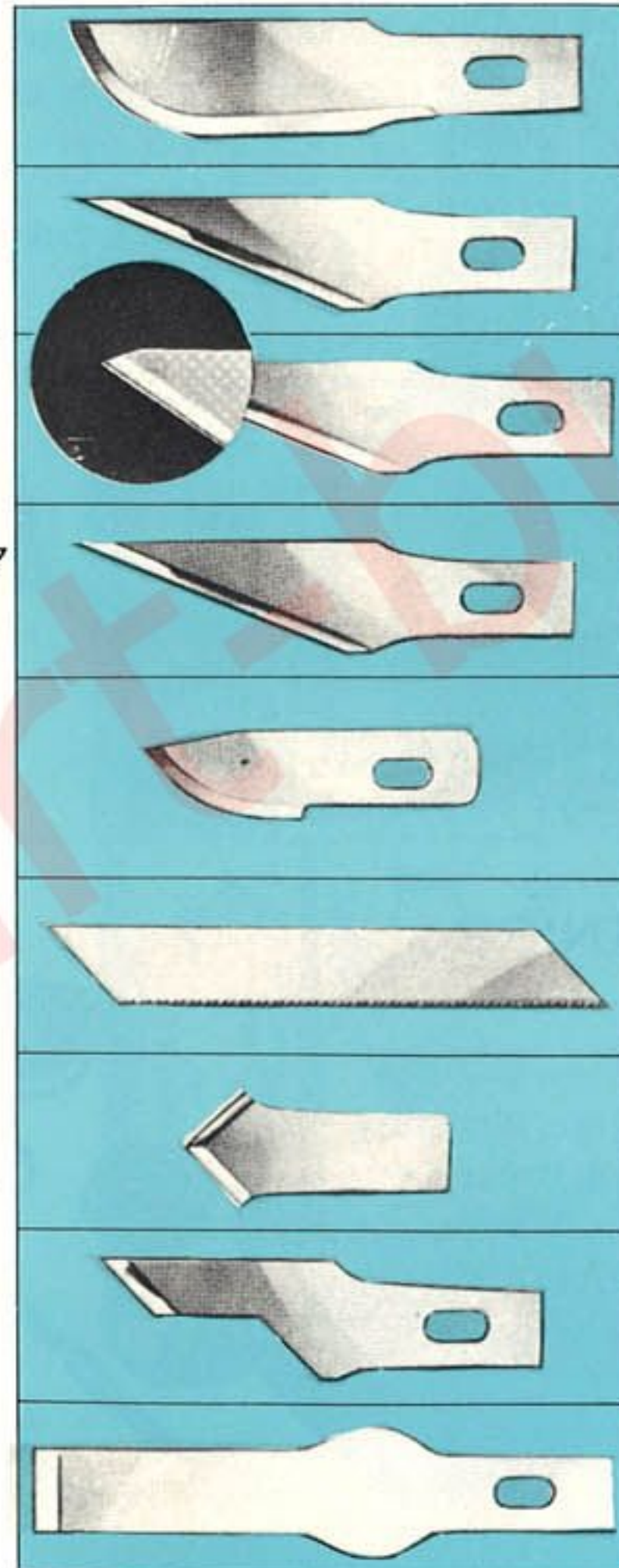

★10-C カーブ替刃小
一般細物切りぬき、タイプ印刷字修正用替刃。

★11-C 細マングル替刃
電線ビニール切り、プリント配線修正など一般作用替刃。

★11M-C 薄紙用替刃
★11-Cの改良型替刃

★0111 ステンレス替刃
★11-Cと同様の替刃ですが材質がステンレス、スチールに成っております

★12-C 薄紙用替刃
極薄紙をカット加工に最適な替刃です。

★13-C 小型のこ刃
薄い、目のこまかいノコギリ状替刃。バリ取り、はぎとりなど便利に使用出来ます。

★14-C サークル替刃
直線切り、木材のえぐり等に便利な替刃。

★16-C 極細替刃
溝ほり、小さな穴あけ、刻み目プラスチック加工等の極細アングル替刃。

★17-C 平型替刃
ほる、けずるなど木彫刻その他に便利な平型替刃。

世界で定評ある工具のエグザクト アメリカ製最高級品

シャープな切れ味、交換自由、バラエティに富んだ替刃

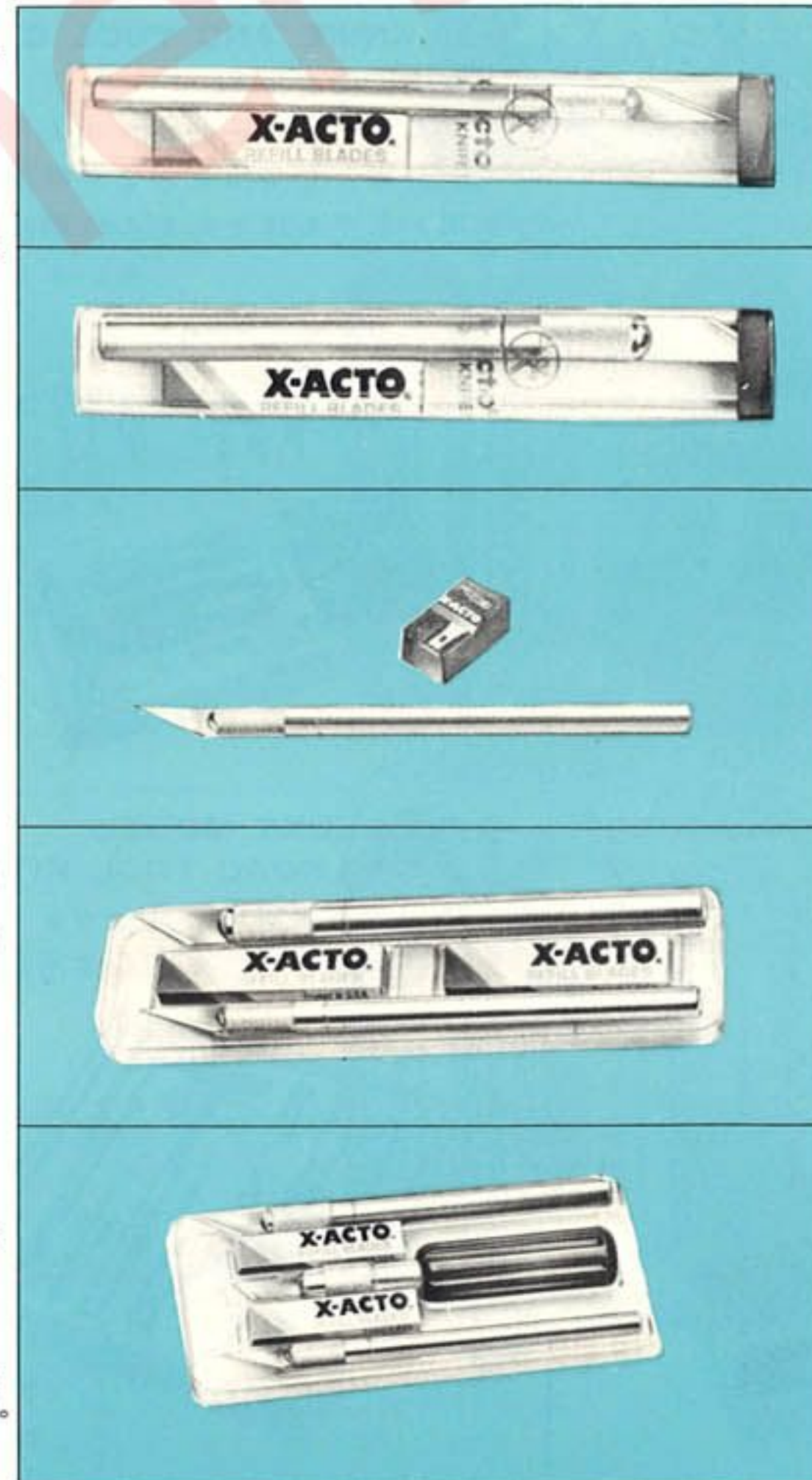

★51-ST 細柄ナイフセット
★1-Cナイフに5枚の替刃付セット。

★52-ST 中柄ナイフセット
★2-Cナイフに5枚の替刃付セット。

★1051-C ナイフ替刃セット
KNIFE SET
★1-Cナイフと★11-Cのケース入り替刃セット

★62-C DOUBLE KNIFE SET
細、中柄2本セット
★1-Cと★2-Cナイフの10枚替刃付セット。切ることの全てをコンパクトにおさめました。

★81-C CRYSTAL-PAK KNIFE SET
3本組み替刃セット
★1-C、★2-C、と★5-C★5-Cナイフの10枚替刃付セット。

★82-C KNIFE CHEST

高級ナイフ3本組、木箱入りセット。



★83-C DELUXE KNIFE CHEST

木箱入りセット
★-C, ★2-C, と★6-C ナイフに各種替刃付。デラックスタイプ。



★85 DELUXE KNIFE AND TOOL SET

最高級工具セット
各種工作に必要なもの一式セット



★86 KNIFE AND TOOL CHEST

高級工具セット
携帯に便利な美しい木箱入り。
職業用としてはもとより模型工作用としてもほとんどの作業に間にあいます。



★60S-C

NEEDLE FILE SET

ヤスリセット
12本組各種類の小型ヤスリを手頃なビニールケースにセットしました。



●模型エンジンチューンナップ用に最適

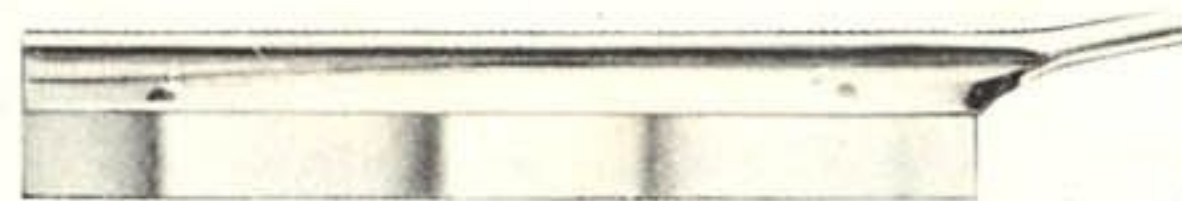

★34-C RAZOR SAW BLADE

ノコギリ巾20mm
極薄刃使用。正確な横引き、ふちとり、刻み目、メタル、プラスチック加工、その他広く使えます。

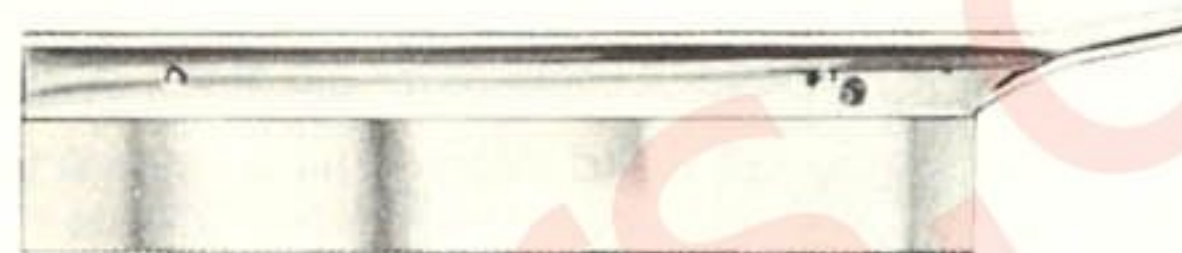

★35-C RAZOR SAW BLADE

ノコギリ巾25mm
No.34-Cのサイズ違いノコ刃。

★45-C SPOKESHAVE

特殊小型カンナ
木工の角や、板の横などをシャープに削るカンナ。
仕上りの良さは抜群です。



★48-C BALSASTRIPPER

バルサストリッパー
バルサを一定の中で正確に切るナイフ固定用具。
ナイフとの併用で使い易さも2倍にアップ



★40C BLOCK PLANER

小型カンナ
バルサカンナ。
バルサの表面を美しく仕上げます。



★87 KNIFE AND TOOL SHEST

ナイフと工具セット
あらゆる用途に使いわけの出来る豊富な精密工具の組合せ



★71 DELUXE MODEL RAILROAD TOOL KIT

高級鉄道模型用工具セット
鉄道模型の他にも広く使用出来ます。



★378-C

HOT KNIFE

ホット ナイフ

30ワットのペンシルタイプ
半田ゴテの先端に特殊な切をつけたチャックを取り付けるだけでホットナイフになります。プラスチックなどあたためながら切るので、正確にしかもすみやかに切りとることができます。
(ハンダ・ペースト付)



ホットナイフ用替刃(12本入)
★378-B

ホットナイフ用の他プリント配線修正ハンダ付あとの修正、ガスケット切りぬき、印刷活字切りぬきなどに便利。

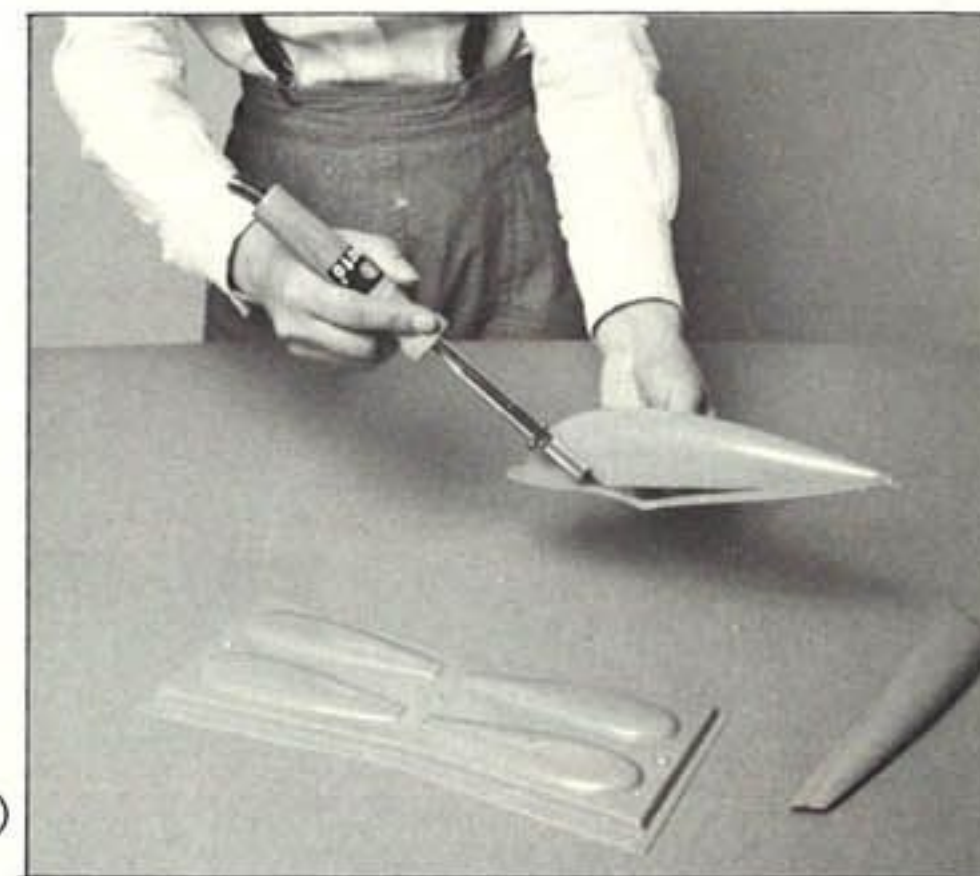

※販売店用にエグザクト総合カタログがあります。切手¥300 同封の上京商へお申し込み下さい。

★218 MERCHANDISER

マーチャンダイザー

エグザクトを代表するナイフ集団!!

8種類のナイフと各種替刃の詰め合わせ
セット

場所をとらない新型ラックディスプレイ
大きな利益を約束するエグザクトマー
チャンダイザー

商品内容

- No.1 C ナイフ 6本
- No.2 C ナイフ 6本
- No.3 C 万年筆型ナイフ 5本
- No.5 C ナイフ 4本
- No.6 C ナイフ 2本
- No.8 R ナイフ 9本
- No.62 ナイフセット 2セット
- No.82 箱入ナイフセット 2セット
- 19枚の各種替刃



★127B LEISURE CRAFT TOOL CENTER

レジャー クラフト ツール センター

30種類93個のクラフトツール

回転式ディスプレイ台付

これ一台であなたのお店はツールショップ!!



*商品内容について
詳しくは、カタロ
グをご請求下さい。

★126B KNIFE AND BLADE DISPLAY

ナイフと替刃のディスプレイ

6種類84本のナイフ } 回転型ディスプレイと

8種類84本の替刃 } 壁掛型ディスプレイの2種類

ナイフと替刃の完全ディスプレイセット



*詳しくはカタログ
をご請求下さい。

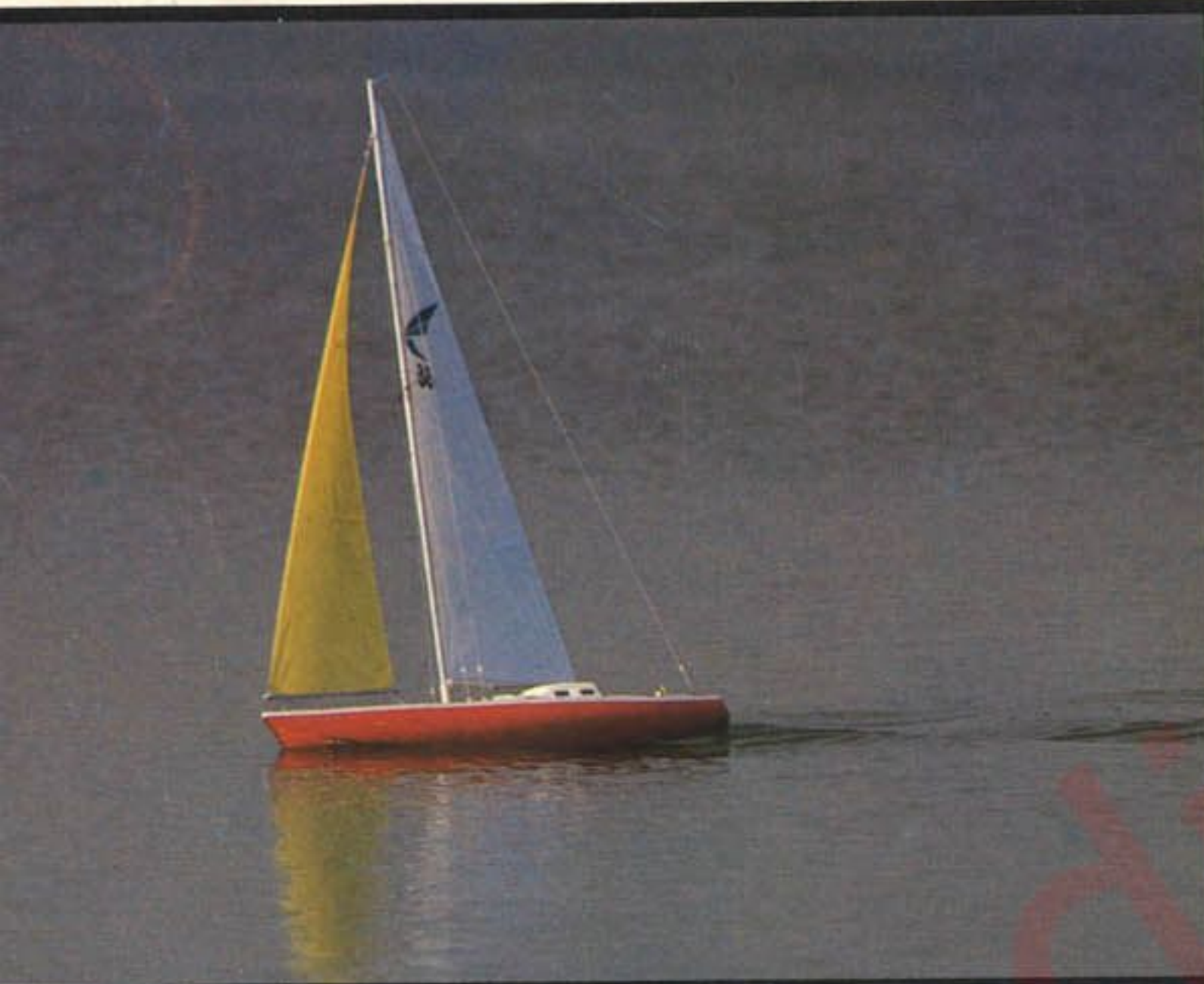

www.kyosho.com

KYOSHO CORPORATION

〒102 1-9-3 HIRAKAWACHO CHIYODA-KU TOKYO
TELEX J-22780 CICTYO

京商株式会社 〒102 東京都千代田区平河町1-9-3 TEL 03-264-4111(大代表)



KYOSHO 1979 PRICE LIST

10月20日発行

●本定価表は、カタログ1979と合併してご利用下さい。

京商製品は、お近くの模型店、デパート模型売場でお求め下さい。万一、お近くに模型店がないときや、品切れのときは、価格表の代金に送料を加え（2点以上同時にお求めの時は、一番高い送料のみ、あとはサービス）京商サービス部に現金書留にてお送り下さい。

（合計金額が1,000円未満の場合は切手代用も可）

送料 ★……………	¥100	★★……………	¥ 400
★★★……………	¥600	★★★★……………	¥1,000

定価が変更することがあります。ご了承下さい。

P1 ◆スパーク炭酸ガス(CO₂)エンジン

品番	品名	定価(円)	入数	送料
★2100	CO-CO エアブレンセット	7,200		
★2111	CO-CO トレーナー	1,200	24	★★
	スパーク CO ₂ エンジン (チャージャー)			
	(ガスボンベ10本入り)	800		★★

P2~3 ◆ミニフライター

品番	品名	定価(円)	入数	送料
★1501	セスナ 180	750	48	★★
★1502	ムスタング	750	48	★★
★1503	シューistring	750	48	★★
★1504	スピットファイヤー	750	48	★★
★1505	メッサージュミット	750	48	★★

P2~3 ◆エアロメイト

品番	品名	定価(円)	入数	送料
★1645	P-51 ムスタング	1,200	36	★★
★1659	スピットファイヤー	1,200	36	★★
★1658	メッサージュミット	1,200	36	★★
★1689	セスナ 180	1,200	36	★★
★1686	ワコー (復業)	1,200	36	★★

P4~5 ◆ミニバルサモデル

品番	品名	定価(円)	入数	送料
★1551	バイパーカブスーパークルーザー	1,100	48	★★
★1552	エアロバル	1,100	48	★★
★1553	デハピラント タイガーマス (復業)	1,300	48	★★
★1609	フォーミュラー1 レーサー	1,100	48	★★
★1672	フォッカー アインデッカー	1,100	48	★★
★1670	ピラタス ターボ ポータ	1,100	48	★★

P4~5 ◆バルサモデル

品番	品名	定価(円)	入数	送料
★A-13	P-51D ムスタング	1,800	20	★★
★A-15	ゼロ戦 32型	1,800	20	★★
★A-22	バイパーカブ J-3	1,800	20	★★
★A-19	スピットファイヤー MK-1	1,800	20	★★
★A-2	ステアマン PT-17	1,800	20	★★
★A-27	シュワイツァー 2-32(グライダー)	1,500	30	★★
★A-23	フォッカー アインデッカー	2,800	12	★★
★A-24	グレートレックス スペシャル	2,800	12	★★
★A-25	エアロンカ	2,800	12	★★
★A-26	ソピース キャメル	2,800	12	★★

P6 ◆バッテリー・充電器

品番	器名	定価(円)	入数	送料
★2190	スーパーニカドバッテリー8N-500	4,500		
★2191	スーパーニカド家庭用充電器8N-500用	1,500		
★2192	スーパーニカド急速充電器8N-500用	4,200		
★2193	チャージャーアダプター	980		

P6~7 ◆R/C完成電動飛行機

品番	品名	定価(円)	入数	送料
★2176	セスナ117カージナル	未定		
★2175	EPスポルタバリアRF-5	16,000	6	

P8~9 ◆R/C完成スケール機

品番	品名	定価(円)	入数	送料
★2121	セスナ 210 センチュリオン	12,000	6	★★★★
★2125	RTF スポルタバリア RF-5	17,000	6	★★★★

品番	品名	定価(円)	入数	送料
★1496M	モーターバイロン セット	2,200	6	★

P10 ◆R/C飛行機キット

品番	品名	定価(円)	入数	送料
★1699	セスナ トレーナー 09	4,500	12	★★★

P11 ◆R/Cモーターグライダー

品番	品名	定価(円)	入数	送料
★1641	スポルタバリア RF-5	7,500	6	★★★
★1642	スポルタバリア RF-5B		12	★★
★1673	バビオン	2,700	24	★★

P12~13 ◆R/C飛行機キット

品番	品名	定価(円)	入数	送料
★1653	バーバラ 2000	3,500	12	★★★
★1646	トライスペーサー 2000	2,900	12	★★★
★1668	トライスペーサー 500	2,500	24	★★
★1669	バーバラ 500	2,900	24	★★

P14 ◆R/C飛行機キット

品番	品名	定価(円)	入数	送料
★1679	ファイヤー バード 20	6,900	3	★★★
★1680	ファイヤー バード 40	19,800	4	★★★★

P15~18 ◆R/C完成済みシャーシー 電動カー

品番	品名	定価(円)	入数	送料
★2231	リトルスポーツ BMW3.5CSL	12,000	12	★★★
★2232	リトルスポーツ ボルシェ 935ターボ	12,000	12	★★★
★2233	リトルスポーツ デトマソバンテラGr-5	12,000	12	★★★
★2126	スーパースポーツ カウンタックLP500	9,800	6	★★★
★2127	スーパースポーツ ランチア ストラトス	9,800	6	★★★
★2128	スーパースポーツ ボルシェRSRターボ	9,800	6	★★★
★2351	マッハスポーツ BMW3.5CSL	11,500	6	★★★
★2352	マッハスポーツ ランチア ストラトス	11,500	6	★★★
★2353	マッハスポーツ コルベット S.A.	11,500	6	★★★
★2130	エレック ビーナッツ	9,800	6	★★★

P19 ◆バッテリー・充電器

品番	品名	定価(円)	入数	送料
★2200	スーパー ニカド バック 1200	9,800	12	★★★
★2201	スーパー ニカド バッテリー 1200	4,800	60	★★
★2202	スーパー ニカド 急速充電器 1200	3,500	24	★★
★2203	スーパー ニカド 充電器 1200	1,500	24	★★
★2210	スーパー ニカド バック 250	6,900	12	★★★
★2211	スーパー ニカド バッテリー 250	2,600	60	★★
★2212	スーパー ニカド 急速充電器 250	2,800	24	★★
★2213	スーパー ニカド 充電器 250	1,500	24	★★
★2206	スーパー ニカド バッテリー 6N-1200	5,500		★★
★2207	スーパー ニカド 急速充電器 6N-5N	4,500		★★
★2208	スーパー ニカド 充電器 6N-5N	1,800		★★

P20~26 ◆ラジコン車

品番	品名	定価(円)	入数	送料
★2361A	ファントム10 アルファロメオ	16,800		
★2361B	ファントム10 ランチア ストラトス	16,800		
★2000	ビーナッツ シャラコ	14,800	6	★★★
★1480	ビーナッツ バギー	12,000	6	★★★
★1480B	ビーナッツ ワーゲン	12,000	6	★★★
★2366	ビーナッツ レーサー	13,800	6	★★★
★1441	ダッシュII型 デューン バギー	18,500	3	★★★
★1442	" ワーゲン バギー	18,500	3	★★★
★2012	サーキットバギー ランチア ストラトス	31,600	4	
★2010	サーキット 20 バギー	29,800	4	★★★
★2220A	パワーダッシュ デトマソバンテラGr-5	22,000		
★2220E	パワーダッシュ アルファロメオ	22,000	4	★★★
★2220F	パワーダッシュ ムーンクラフトシェブロン	22,000	4	★★★
★1476C	スーパーダッシュ2000 ボルシェ917		4	★★★
★1476D	スーパーダッシュ2000 ブラバムBT-45		4	★★★
★1476F	スーパーダッシュ2000 アルファロメオ		4	★★★
★1476G	スーパーダッシュ2000 ムーンクラフトシェブロン		4	★★★

P27 ◆R/C完成ヨット

品番	品名	定価(円)	入数	送料
★2251	トレード ウインド	26,000		

P28~32 ◆高速滑走艇(レーシングボート)

品番	品名	定価(円)	入数	送料
★2301	レークスター 10			
★2302	" 20	21,000		
★2303	" 40			
★2304	" 60	32,000		
★2311	シードライブ 4P 10			
★2312	" " 20			
★2313	" " 40			
★2314	" " 60			
★1700	スピードマスター X 100艇	3,400	10	★★★
★1701	" X 200艇	5,400	10	★★★
★1702	" X 300艇	7,300	10	★★★
★1703	" X 400艇	9,500	6	★★★
★1704	" X 600艇	11,500	6	★★★★
★2051	くしなだ45 ミニIII	3,300	20	★★★
★2052	" " 20	5,900	10	★★★
★2053	" " 66R II	8,400	10	★★★
★2054	" " 77R II	12,000	6	★★★
★2055	" " 87R II	15,000	6	★★★
★2060	いざなみ100R	16,000	6	★★★
★2061	" " 120R	19,500	6	★★★
★2062	" " 127R	21,000	3	★★★
★2071	すさのお 10 アウトリガー艇	4,400	10	★★★
★2072	" 4P-20 "	7,800	10	★★★
★2073	" 4P-40 "	13,000	6	★★★
★2074	" 4P-60 "	17,000	6	★★★
★2075	" 4P-60 長距離艇	22,000	3	★★★
★2080	わだつみ 10 スキー	3,900	10	★★★
★2086	リトル・ノースウインド	22,000	3	★★★
★2087	ノースウインド 40-60	24,000	3	★★★

P33 ◆フレキシブル ドライブユニット

品番	品名	定価円	入数	送料
★2321	フレキシブル エンジンパーツセット 10用			
★2322	" 20用	4,000		★★
★2323	" 40用	5,000		★★
★2324	" 60用	6,000		★★
★2331	フレキシブルスクリューセット(アウトタイプ) 10用			
★2332	" (アウトタイプ) 20用	9,800		
★2334	" (アウトタイプ) 40/60用	11,000		
★2333	" (インタイプ) 10用			
★2335	" (インタイプ) 20用	4,000		
★2336	" (インタイプ) 40用	5,500		
★2337	" (インタイプ) 60用	6,000		

P34~37 ◆スーパー スクリュー セット

品番	品名	定価円	入数	送料
★2021	スーパースクリューセット (モノ) 10用	3,900	20	★★
★2031	" (ハイドロ) 10用	4,300	20	★★
★2022	" (モノ) 20用	3,000	10	★★
★2024	" (モノ) 40用	3,500	6	★★
★2026	" (モノ) 60用	4,500	6	★★
★2032	" (ハイドロ) 20用	5,500	10	★★
★2034	" (ハイドロ) 40用	8,000	6	★★
★2036	" (ハイドロ) 60用	8,500	6	★★★

◆スーパー エンジン パーツ セット

品番	品名	定価円	入数	送料
★2042	スーパーエンジンパーツセット 20用	3,500	10	★★
★2044	" 40用	5,000	6	★★
★2046	" 60用	5,600	6	★★

品番	品名	定価円	入数	送料
★1772	ウイング スロットル	未定		★
★1771	クール クランプ			★

P38 ◆エクセルコート

品番	品名	定価円	入数	送料
★1688W	エクセルコート ホワイト	1,300	30	★★
★1688O	" オレンジ	1,300	30	★★
★1688Y	" イエロー	1,300	30	★★
★1688R	" レッド	1,300	30	★★
★1688SB	" スカイブルー	1,300	30	★★
★1688RB	" ロイヤルブルー	1,300	30	★★
★1688TR	" 透明 赤	1,300	30	★★
★1688TB	" 青	1,300	30	★★
★1688TO	" オレンジ	1,300	30	★★

★1688TY	透明 黄	1,300	30	★★
★1688MB	メタリック ブルー	1,500	30	★★
★1688S	シルバー	1,500	30	★★
★1688B	ブラック	1,300	30	★★
★1688C	無色透明	1,300	30	★★

P39 ◆デジタル プロポ

品番	品名	定価円	入数	送料
★2500	アストロGX202 1~6バンド	16,800	6	★★★
★2500	アストロGX202 A・Bバンド	18,800	6	★★★

◆スターティングセット・オールマイティ急速充電器 P40

品番	品名	定価円	入数	送料
★1793	スターティングセット	2,800	6	
★2216	オールマイティ急速充電器	9,800		

P41 ◆エンジン スターター

品番	品名	定価円	入数	送料
★1304	箱型 レーシングスターター	7,800	6	★★★
★1786	コンパクトスターター	6,800	12	★★★
★1325	80用マルチスターター	10,800	6	★★★

P41 ◆ヒートシンク及び車用マフラー

品番	品名	定価円	入数	送料
★1149	レーシングカー マフラー	1,200	36	★
★1313	ヒートシンク エアフィルター付	1,400	36	★
★1782 KB	レーシング マフラー (新型)	4,500		★★

P41 ◆イボタイヤとスパイク

品番	品名	定価円	入数	送料
★352X	イボタイヤ	3,000		★★
★352XS	スパイク	1,000		★

P41 ◆燃料

品番	品名	定価円	入数	送料
★30305	ミサイルミスト	5,500	4	送れません

P41 ◆ミクロンテープ

品番	品名	定価円	入数	送料
★1751	ニューミクロンテープ(1.0 ^{1/2} 巾×8 ^{1/2} 位)	400	シート20入	★
★1752	" (1.5 ^{1/2} 巾×8 ^{1/2} 位)	450	シート20入	★
★1753	" (2.5 ^{1/2} 巾×8 ^{1/2} 位)	500	シート20入	★

P41 ◆ボデー塗料

品番	品名	定価円	入数	送料
★2227	レーシングカラー レッド	400		★
★2227	レーシングカラー オレンジレッド	400		★
★2227	レーシングカラー ブルー	400		★
★2227	レーシングカラー グリーン	400		★
★2227	レーシングカラー イエロー	400		★
★2227	レーシングカラー ホワイト	400		★
★2227	レーシングカラー ブラック	400		★

P41 ◆ディスク ブレーキ

品番	品名	定価円	入数	送料
★SD-78	スーパー ディスク ブレーキ	5,800		★★

P41 ◆ペリーキャブレター

品番	品名	定価円	入数	送料
★1375	ペリーキャブレター ENYA19BB-TV用	4,300		★
★1372	" ENYA19TV用	4,300		★
★1372	" OS20用	4,300		★
★1372	" VECO19ノ用	4,300		★
★1373	" OS-40OSP用	4,800		★
★1373	" ENYA45BB-TV用	4,800		★
★1373	" OS-40OP用	4,800		★
★1374	" OSH60GP用	5,400		★
★1374	" ENYA60III TV用	5,400		★

P41 ◆ウイングスロットル

品番	品名	定価円	入数	送料
★1772	ウイングスロットル(船用)			
★1773	ウイングスロットル(車用) HGK 20・21用	3,800		
★1773	" K&B 21用	3,800		
★1773	" エンヤ 19X用	3,800		
★1773	" OS21 FSR用	3,800		

P42~43 ◆K&B エンジン

品番	品名	定価円	入数	送料
★E-101	VECO 19 ^{1/2} 飛行機用	14,500		★★
★E-102	VECO 19 ^{1/2} 水冷用	16,500		★★
★E-103	VECO 19 ^{1/2} 自動車用	12,500		★★
★E-104	VECO 61 ^{1/2} 飛行機用	26,000		★★
★1712	K&B VECO 19 ^{1/2}	16,500		★★
★8380	K&B 21(3.5cc) ^{1/2}	17,800		★★
★8381	K&B 21(3.5cc) 船外エンジン	29,800		★★
★8384	K&B 21(3.5cc) 水冷用	24,000		★★
★8450	K&B 21(3.5cc) フロントローターパイロンレーシング			★★
★7860	K&B 25 35			★★
★8011	K&B 40 ^{1/2}			★★
★8060	K&B 40 マリーン スポーツ			★★
★8360	K&B 40 ^{1/2} ベリーポンプレギュレーター付			★★
★9030	K&B 40(6.5cc) RSIII レーシング	29,500		★★
★9040	K&B 40(6.5cc) RSIII マリーンレーシング	34,500		★★
★9020	K&B 40(6.5cc) フロントローターパイロンレーシング			★★
★6525	K&B 61ノ マフラー付			★★
★6535	K&B 61 ^{1/2} ベリーポンプレギュレーター付	33,000		★★

◆K&B プラグ

品番	品名	定価円	入数	送料
★7321	K&B プラグ IS	360	シート12入	★
★7311	K&B プラグ IL	360	シート12入	★

P44~45 ◆ドレメル工具

品番	品名	定価円	入数	送料
★371	ドレメル モート ドリル 回転調整付	21,000	12	★★
★261	ドレメル モード ドリル	16,000	12	★★
★245	ドレメル モート ドリル	11,500	12	★★
★223	ユニバーサル スタンド	5,200		★★
★229	リューター アタッチメント	3,800		★★
★219	スピード コントローラー	7,800		★★
★210	ドリル プレス スタンド	7,800		★★
★572	ドレメル モート ショップ	32,000	4	★★★
★550	モート ソー	16,000	4	★★★
★701	モート レース	21,000	4	★★★
★381	ドレメルモートドリル回転調整付ボールベアリング入り	24,000	12	★★
★232	モートフレックスキット	23,000		

P46 ◆ K & B スーパーポキシー塗料

品番	品名	定価円	入数	送料
★8101	白 (A・B液1:1) 240cc	1,500	12	送 れ ま せ ん
★8102	橙 (") "	1,500	12	
★8103	赤 (") "	1,500	12	
★8104	黒 (") "	1,500	12	
★8105	青 (") "	1,500	12	
★8106	黄 (") "	1,500	12	
★8108	紫 (") "	1,500	12	
★8110	透明 (") 480cc	2,300	12	
★8124	メタリック 緑 (") 240cc	1,500	12	
★8125	メタリック 青 (") 240cc	1,500	12	
★8133	メタリック 赤 (") 240cc	1,500	12	
★8135	銀 (") 240cc	1,500	12	
★8121	専用シンナー 1,000cc	1,900	12	
★8119	プライマー カタリスト 480cc	2,200	12	

P46 ◆ K & B ドーブ

品番	品名	定価円	入数	送料
★8209	ドーブ	未定		
★8210	シンナー	未定		

P46 ◆ K & B 燃料

品番	品名	定価円	入数	送料
★6053	K & B 100+ (G缶)	4,500	6	送 れ ま せ ん
★6051	K & B 100 (G缶)	4,500	6	
★6054	K & B 500 (G缶)	5,000	6	
★6122	K & B 1000+ (G缶)	1,800	12	
★6121	K & B 1000 (G缶)	1,800	12	
★6052	K & B SUPER SPEED (G缶)	9,800	6	
★6056	K & B F.A.I. (G缶)	3,900	6	

P47~49 ◆ エグザクト

品番	品名	定価円	入数	送料
★1-C	細柄ナイフ	460	12	★
★2-C	中柄ナイフ	700	12	★
★3-C	万年筆型ナイフ	870	12	★
★4-C	極細柄ナイフ	420	12	★
★5-C	太柄ナイフ	800	6	★
★6-C	ヘビイナイフ	1,250	6	★
★9RX	特殊ナイフ	1,750	6	★
★3041C	回転ナイフ	1,600	12	★
★3051	プロ用ナイフ	7,500	6	★
★3061C	きぼりナイフ	1,450	12	★
★1SGK	安全キャップ1	950	12	★
★2SGK	安全キャップ2	1,250	12	★
★10-C	一般カッティング用 替刃	500	12	★
★11-C	鋭角カッティング用 替刃	330	12	★
★12	薄紙用替刃	550	50	★
★13-C	小型のこ刃	500	12	★
★14	サークル替刃	620	50	★
★16-C	極細替刃	330	12	★
★17-C	平型替刃	330	12	★
★51-ST	細柄ナイフセット	760	12	★
★52-ST	中柄ナイフセット	1,100	12	★
★1051-C	ナイフと替刃セット	1,100	12	★
★62-C	細・中柄2本セット	1,850	6	★
★81-C	3本組替刃セット	2,500	6	★★
★82-C	高級ナイフ3本組、木箱入りセット	3,300	6	★★
★83-C	木箱入りセット	4,000	6	★★
★85	最高級工具セット	13,000	1	★★
★86	高級工具セット	9,900	1	★★
★87	ナイフと工具セット	15,000	1	★★
★71	高級鉄道模型工具セット	8,900	1	★★
★60S-C	ヤスリセット	6,300	2	★★
★34-C	ノコギリ巾20ミリ	550	12	★
★35-C	ノコギリ巾25ミリ	570	12	★
★45-C	特殊小型カンナ	700	6	★
★48-C	バルサストリッパー	1,200	6	★
★40C	小型カンナ	1,000	6	★
★378-C	ホットナイフ	1,500	6個	★★
★378-B	ホットナイフ用替刃	200	12	★
★218	マーチャングライダー	38,000	1	★★★★
★127B	レジャークラフトツールセンター		1	★★★★
★126B	ナイフと替刃のディスプレイ	79,560	1	★★★★

部品定価表

(カタログ34~37頁参照)

◆スーパーエンジンパーツセット

品番	部品名	適用	定価(円)	入数	送料
B1M*	エンジンマウント(ビス/ナット付)	10用 E-エンヤ、0-OS、F-フジ	300		★
B2M*	" (")	20用 E-エンヤ、フジ、0-OS、S-ST、K-K&B、H-HGK	1,500		★
B4M*	" (")	40用 E-エンヤ、0-OS、F-フジ、S-ST、K-K&B	2,200		★★
B6M*	" (")	60用 E-エンヤ、0-OS、S-ST	2,700		★★
B1F*	フライホイール	10用 E-エンヤ、0-OS、F-フジ	500		★
B2F*	" (コレット付)	20用 E-エンヤ、フジ、0-OS、S-ST、K-K&B、H-HGK	1,400		★
B4F*	" (")	40用 E-エンヤ、0-OS、F-フジ、S-ST、K-K&B	2,000		★★
B6F*	" (")	60用 E-エンヤ、0-OS、S-ST	2,400		★★
B1J*	ジョイントセット	10用 E-エンヤ、0-OS、F-フジ	400		★
B2J*	"	20用 E-エンヤ、フジ、0-OS、ST-T、K-K&B、H-HGK	700		★
B4J*	"	40用 E-エンヤ、0-OS、F-フジ、S-ST、K-K&B	900		★
B6J*	"	60用 E-エンヤ、0-OS、F-フジ	1,000		★

*品番最後の*は、アルファベットでエンジンメーカーを表わします。適用欄参照のこと。

B102	シャフト ストッパー	10用 ⑤×1	100		★
B202	"	20用 ②×1	140		★
B403	"	40~60モノ用 ②×1	150		★
B404	"	40~60ハイドロ用 ②×1	150		★
B131	軸受けセット	10モノ/ハイドロ用 ⑥⑦⑧×1	300		★
B231	"	20モノ/ハイドロ用 ③④⑤×1 ⑥×2	400		★
B431	"	40~60モノ用	450		★
B432	"	40~60ハイドロ用	450		★
B106	スタンチューブ	10~20モノ/ハイドロ用 10用 ⑦×1 20用 ⑦×1	180		★
B409	"	40~60モノ用 ⑦×1	200		★
B410	"	40~60ハイドロ用 ⑦×1	200		★
B107	シャフト	10モノ用 ⑧×1	230		★
B108	"	10ハイドロ用 ⑧×1	250		★
B206	"	20モノ用 ⑧×1	280		★
B207	"	20ハイドロ用 ⑧×1	300		★
B411	"	40モノ用 ⑧×1	360		★★
B412	"	40ハイドロ用 ⑧×1	420		★★
B603	"	60モノ用 ⑧×1	450		★★
B604	"	60ハイドロ用 ⑧×1	480		★★
B132	ブラケットセット	10モノ/ハイドロ用 ⑩⑪×1	500		★
B232	"	20モノ用 ⑩⑪×1	750		★
B433	"	40モノ用 ⑩⑪×1 ⑩×2	1,000		★
B610	"	60モノ用	1,100		★
B111	テフロン ワッシャ	10モノ/ハイドロ用 ⑬×3	120		★
B210	"	20モノ/ハイドロ用 ⑬×3	120		★
B415	"	40~60モノ用 ⑬×3	120		★
B416	"	40~60ハイドロ用 ⑬×3	120		★
B112	ドライブ ドッグ	10ハイドロ用 ⑭×1	130		★
B211	"	20ハイドロ用 ⑭×1	150		★

(カタログ33頁参照)

◆ボート用マフラー・フラップ

品番	部品名	適用	定価(円)	入数	送料
B710	エルエヌ マフラー40	40用	3,000		★★
B711	" 60	60用	3,200		★★
B701	メタル フラップ 小型	20~40用	1,200		★
B702	" 大型	60用	1,300		★

B417	ドライブ ドッグ	40~60ハイドロ用 ⑭×1	170		★
B113	スクリュー	10モノ用 ⑮×1	550		★
B114	"	10ハイドロ用 ⑮×1	600		★
901A	"	20モノ用 ⑮×1	875		★
931A	"	20ハイドロ用 ⑮×1	1,000		★
901C	"	40モノ用 ⑮×1	1,200		★
931C	"	40ハイドロ用 ⑮×1	1,500		★
901D	"	60モノ用 ⑮×1	1,250		★
931D	"	60ハイドロ用 ⑮×1	1,600		★
B133	ラダー セット	10モノ用 ⑳~㉓×1	800		★
B134	ラダー アセンブリー	10ハイドロ用 ⑳×1	1,200		★★
B233	ラダー セット	20モノ用 ㉕⑬~⑱×1	1,200		★
B234	アウト ドライブ アセンブリー	20ハイドロ用 ㉑~㉔⑯~㉒×1	4,900		★★
B434	ラダー セット	40モノ用 ㉕⑳~㉙×1	1,400		★
B435	アウト ドライブ アセンブリー	40~60ハイドロ用 ㉑~㉔㉖~㉚×1	6,800		★★
B611	ラダー セット	60モノ用 ㉕⑳~㉙×1	1,500		★
B119	フ イ ン	10ハイドロ用 ㉗×1	60		★
B216	"	20ハイドロ用 ㉗×1	80		★
B420	"	20~60ハイドロ用 ㉗×1	100		★
B115	ラダー ホーン	10モノ/ハイドロ用 ㉗×1 ㉘×1 ㉙×1	130		★
B212	"	20~60モノ/ハイドロ用 ㉘×1	130		★

(カタログ41頁参照)

◆フレキシブルスクリューセット

品番	部品名	適用	定価(円)	入数	送料
B731	スタンチューブセットS	10用			
B732	" M	20用			
B733	" L	40~60用			
B736	スクリューブラケット	モノ/20用			
B737	"	モノ/40/60用			
B738	"	ハイドロ20用			
B739	"	ハイドロ40/60用			
B751	冷却水用パイプ	ハイドロ100mm			
B752	"	ハイドロ120mm			
B753	"	モノ/30mm			
B741	ラダー	モノ/10用			
B742	"	モノ/20用			
B743	"	モノ/40/60用			
B744	"	ハイドロ10用			
B745	"	ハイドロ20用			
B746	"	ハイドロ40/60用			
	コレット式フレキシブルジョイント	6mm			
	"	7mm			
	"	8mm			

部品

★3	ステンレスワッシャー	80	★
★4	アッセンブリー マウント	1,200	★
★5	スイッチ 5A	300	★
★6	カバー ネジ	20	★
★7	ブラシ	200	★
★8	スプリング	100	★
★9	メタル メタル止め	300	★
★10	ブラシマウント	200	★
★11	ブラシ台	350	★
★12	コード (1.1m)	450	★
★13	ギヤーカバー	1,700	★
★14	ピニオン ギヤー	200	★
★15	中間 ギヤー	600	★
★16	カバー ネジ	60	★
★17	ブーリー セット	600	★
★18	メーン ギヤー	500	★
★19	4-12 アッセンブリー パーツ	3,270	★★
★20	ジョイント コード (5m)	1,100	★

◆VECO19部品

品番	品名	定価(円)	入数	送料
★①	クランク ケース	1,900	★	
★②	カバー プレート (後蓋)	350	★	
★③	シリンダー ヘッド	900	★	
★④	ボールベアリング (前)	700	★	
★⑤	ボールベアリング (後)	700	★	
★⑥	シリンダー スリーブ	1,500	★	
★⑦	ピストン	950	★	
★⑧	ピストン ピン	250	★	
★⑨	コネクティング ロッド	600	★	
★⑩	クランク シャフト	1,600	★	
★⑪	ドライブ ワッシャー	300	★	
★⑫	テーバー コレット	200	★	
★⑬	プロペラ ワッシャー	140	★	
★⑭	プロペラ ナット	90	★	
★⑮	カバー ガスケット	140	★	
★⑯	カバープレート とめねじ (4コ)	140	★	
★⑰	スロットル とめねじ (2コ)	90	★	
★⑱	マフラー とめねじ	250	★	
★⑲	ヘッド とめねじ (6コ)	250	★	
★⑳	マフラー	1,400	★	
★㉑	マフラー とめ金具	300	★	
★㉒	ベリー キャブレター	4,300	★	

◆VECO 61 部品

品番	品名	定価(円)	入数	送料
★①	クランク ケース	4,200	★★	
★②	クランク シャフト 前蓋	2,200	★	
★③	カバープレート 後蓋	650	★	
★④	シリンダー ヘッド	2,700	★	
★⑤	ボールベアリング (前)	1,100	★	
★⑥	ボールベアリング (後)	1,200	★	
★⑦	シリンダー スリーブ	3,500	★	
★⑧	ピストン	2,400	★	
★⑨	ピストン リング	1,300	★	
★⑩	ピストン ピン	400	★	
★⑪	コネクティング ロッド	1,700	★	
★⑫	クランク シャフト	4,900	★	
★⑬	ドライブ ワッシャー	1,100	★	
★⑭	テーバー コレット	320	★	
★⑮	プロペラ ワッシャー	530	★	
★⑯	プロペラ ナット	190	★	
★⑰	カバー ガスケット (2コ)	250	★	
★⑱	とめねじ (14コ)	500	★	
★⑲	スロットル とめねじ (2コ)	90	★	
★㉑	マフラー とめねじ (2コ)	480	★	
★㉑	マフラー セット	2,800	★	
★㉒	ベリーキャブレター アッセンブリー	5,400	★	

◆K&B VECO 19 部品

品番	品名	定価(円)	入数	送料
★6507	マフラー セット	3,300	★	
★6521	ドライブ ワッシャー	360	★	
★6523	クランク シャフト	3,550	★	
★6527	テーバー コレット	240	★	
★6731	カバーガスケット とめねじ	270	★	
★6767	クランクケース	2,800	★	
★6769	シリンダー ヘッド	1,900	★	
★6919	コネクティング ロッド	1,100	★	
★6923	カバー プレート 後蓋	400	★	
★6932	ピストン ピン	400	★	
★6949	シリンダー ピストン/スリーブ	2,200	★	
★6996	ボール ベアリング (前)	1,550	★	
★6997	ボール ベアリング (後)	2,000	★	
★7758	プロペラ ワッシャー	140	★	
★7759	プロペラ ナット	100	★	

◆K&B 21(空冷) 部品

品番	品名	定価(円)	入数	送料
★6621	ドライブ ワッシャー	430	★	
★6527	コレット	270	★	
★7758	プロペラ ワッシャー	180	★	
★7759	プロペラ ナット	120	★	
★8367	ニッブル	300	★	
★8385	クランク ケース	5,300	★	
★8390	コネクティング ロッド プッシュ付	1,550	★	
★8400	バック プレート	900	★	
★8404	シリンダー ヘッド	2,000	★	
★8438	ピストン ピン	900	★	
★6996	ボール ベアリング (前)	1,550	★	
★6997	ボール ベアリング (後)	2,000	★	
★8388	フロント プレート	2,000	★	
★8394	クランク シャフト	3,400	★	
★8446	シリンダーとピストン/スリーブアッセンブリー	7,000	★	
★8481	スクリュー ガスケット Oリング	750	★	
★8486	フロント プレート アッセンブリー	7,500	★	

◆K&B 21(水冷) 部品

品番	品名	定価(円)	入数	送料
★7779	ニードルバルブ アッセンブリー	900	★	
★8367	ニッブル	300	★	
★8385	クランク ケース	5,300	★	
★8390	コネクティング ロッド プッシュ付	1,550	★	
★8400	バック プレート	900	★	
★8409	シリンダー ヘッド アッセンブリー	3,330	★	
★8438	ピストン ピン	900	★	
★8445	シリンダーピストン/スリーブアッセンブリー	7,000	★	
★8477	スクリュー ガスケット ワッシャー Oリング	750	★	
★8478	フロント プレート アッセンブリー	7,500	★	
★6998	ボール ベアリング (前)	1,550	★	
★6997	ボール ベアリング (後)	2,000	★	
★8388	フロント プレート	2,000	★	
★8464	クランク シャフト	3,400	★	

◆K&B 40(空冷) 部品

品番	品名	定価(円)	入数	送料
★7766	ボール ベアリング K&B40水冷と共通	1,660	★	
★8077	クランク シャフト	5,300	★	
★9004	クランク シャフト前蓋	1,800	★	
★7702	キャブレター	1,200	★	
★7759	プロペラ ナット	100	★	

★7761	プロペラ 延長線 K&B40水冷と共通	130	★
★8004	ニードル バルブ アッセンブリー	1,800	★
★8050	ベンチュリー	800	★
★8071	シリンダー ヘッド	2,200	★
★8079	カバー プレート 後蓋 K&B40水冷と共通	4,000	★
★8090	カバー ガスケット(2枚) とめねじ162	400	★
★8091	バック プレート アッセンブリー	6,300	★
★8005	コネクティング ロッド K&B40水冷と共通	1,600	★
★9012	クランク ケース	6,500	★
★9015	シリンダーピストン/スリーブアッセンブリー	9,000	★
★9016	ピストン ピン K&B40水冷と共通	1,000	★
★9027	フロント プレート アッセンブリー	9,000	★
★9024	エグゾースト パイプ受け	1,700	★
★9025	シリンダー ヘッド ハイパフォーマンス	2,300	★

◆K&B 40(水冷) 部品

品番	品名	定価(円)	入数	送料
★7761	プロペラ 延長軸 K&B40空冷と共通	130	★	
★7779	ニードル バルブ アッセンブリー	900	★	
★8079	カバー プレート (後蓋)	4,000	★	
★8091	バック プレート アッセンブリー K&B40空冷と共通	6,300	★	
★8095	コネクティング ロッド	1,600	★	
★8097	ベンチュリー	1,100	★	
★8365	カバーガスケット とめねじ	400	★	
★9002	クランク ケース K&B40空冷と共通	6,500	★	
★9016	ピストン ピン	1,000	★	
★9052	シリンダー ピストン/スリーブ アッセンブリー	6,300	★	
★9053	エグゾースト パイプ受け	1,800	★	
★9054	シリンダー ヘッド アッセンブリー	3,750	★	
★9017	フロント プレート アッセンブリー	9,000	★	
★9014	クランク シャフト	5,300	★	
★9028	クランク シャフト 前蓋	2,000	★	

◆スターター替ゴム

品番	品名	定価(円)	入数	送料
★ST-1	替ゴム (箱型/コンパクト用)	360	★	
★1362	替ゴム (30スターター用)	600	★	

◆80スターター部品

品番	品名	定価(円)	入数	送料
★1	モーターカバーマグネットメタル付	2,800	★★	
★2	アマチャー	2,200	★★	

★上記定価及び梱包入数は、変更することがありますのでご了承下さい。